

WELKOM BIJ RAJAPACK

012.260.260

Van maandag tot vrijdag, van 8.30 u tot 17.30 u

www.rajapack.be

sales@rajapack.be

FAX 012.260.270

- Gratis levering binnen 24 u* voor alle bestellingen vanaf €250.
- Professioneel advies per telefoon of bij u op de zaak.
- Een assortiment machines en toestellen voor al uw behoeften.
- Zet uw merk in de kijker met onze bedrukte verpakkingen.

* Voor elke bestelling geplaatst voor 16 u.

VOORDEELPAK

€ 18,25
per rol
vanaf 1 voordeelpak
Code 130041K



TORK

Voordeelpak industriële schoonmaakdoeken

12 rollen industriële schoonmaakdoeken

Rol met centrale of zijdelings afwikkeling in gewafelde watten, dubbelgelaagd. 750 vellen per rol, 34 x 23,5 cm. Rol Ø 26 cm, rollengte 255 m.

GRATIS



+
1 Wandhouder Tork.

Ontdek ons volledig aanbod voor industriële schoonmaak blz. 66-71.



CE

€ 0,28
per paar
vanaf 3 dozen
Code 57372M

Kimberly-Clark®

Nitrilhandschoenen

Voor het fijne werk!

Betere elasticiteit en stevigheid dan latex of vinyl. Uitstekende behendigheid. Niet gepoederd. Hypoallergeen. Lengte 24,5 cm. Dikte 0,16 mm. Geschikt voor beide handen. Dispenserdoos van 100.

Ontdek ons volledig aanbod handschoenen blz. 78-83.

Profiteer van



~~€33,00~~
€ 27,95
per plateauwagen
Code COSTO

Plateauwagen Costo

Een superhandige plateauwagen voor een zachte prijsje!

Afmetingen:
L 740 x B 480 x H 840 mm.
Gewicht 10 kg.

Ontdek ons volledig aanbod plateauwagen blz. 8-9.

NUTTIGE LAST
150 kg

GARANTIE 1 JAAR

€ 4,75
per Veiligheidhesje
Code FLU0JN



Veiligheidhesje

Opvallend en noodzakelijk!

Verhogen de zichtbaarheid en daardoor de veiligheid. Conform de internationale norm.

Ontdek ons volledig aanbod veiligheidskledij blz. 84.

2500 referenties

VOOR OPSLAG, BEHANDELING
EN MAGAZIJN



€ **10,25**

per cutter
vanaf 5 stuks
Code 99E

STANLEY cutter

Voor professioneel gebruik!

Stevig en robuust. Aluminium handvat. Snijdt door alle stevige materialen: tapijt, zwaar karton, dikke folies...

Ontdek ons volledig aanbod cutters blz. 48-51.

€ **0,33**

per bak
vanaf 250 bakken
Code RBAC12



RAJA

Bruine kartonnen magazijnbakken

Sla uw losse onderdelen makkelijk op!

Milieuvriendelijk en 100% recycleerbaar.
Stevig, enkelgolfkarton kwaliteit 20 kg.
Buitenafmetingen : L 301 x B 101 x H 69/112 mm.
Inhoud 2,8 l. Verpakt per 50.

Ontdek ons volledig aanbod bakken blz. 22-33.

onze topaanbiedingen!



Voordelige werktafel

Prijstopper!

Afmetingen: L 120 x B 80 x H 86 cm.
Tafelblad met grijze melaminelaag, dikte 22 mm.
Zeer eenvoudig te monteren. Maximaal draagkracht: 200 kg.

Ontdek ons volledig aanbod werktafels blz. 40-43.

GARANTIE
1
JAAR

VOORDEELPAK

€122,95

€ **99**
per voordeelpak
Code 50330K

Voordeelpak container

1 container van 120 liter
in gerecycleerd polyethyleen.

+
1 pak van 200 vuilniszakken

Afmetingen: B 93 x H 130 cm -
dikte 25 micron.
In gerecycleerd polyethyleen.

Ontdek ons volledig aanbod
vuilniszakken blz. 60-65.



INDEX

BLZ. 161-162



Gratis levering
binnen 24 uur in heel Benelux



GARANTIE 1 JAAR
Uitgezonderd vervang-
onderdelen

Pallethefwagen met korte vorken tot 2500 kg

Aanbevolen in nauwe ruimten, liften...

- **Veilig:** hermetische hydraulische pomp met een veiligheidsklep bij overbelasting.
- **Makkelijk te bedienen:** door de bedieningshendel met 3 standen (heffen, vrije stand en dalen). Stuurwielen (Ø 20 cm) en vorkwielen uit polyurethaan.

Gewicht: 57 kg.
Geproduceerd in Europa.

Code 20S40800 € 399,00

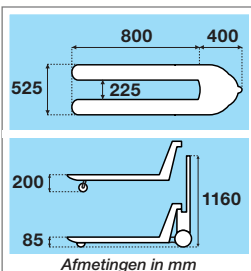

GARANTIE 1 JAAR
Uitgezonderd vervang-
onderdelen

Pallethefwagen tot 2500 kg snellift

Bespaar zowel kracht als tijd!

- **Betrouwbaar:** hydraulisch systeem van topkwaliteit. Voorzien van veiligheidsklep die over de daalsnelheid waakt. Bedieningshendel met 3 standen (heffen, vrije stand en dalen).
 - **Snellift:** 2 x pompen en de pallet is vrij van de vloer, 4 x pompen om max. hoogte te bereiken.
 - **Makkelijk te bedienen:** stuurwielen (Ø 20 cm) en vorkwielen uit polyurethaan.
- Gewicht: 65 kg.**
Geproduceerd in Europa.

Code HPQ25S € 425,00

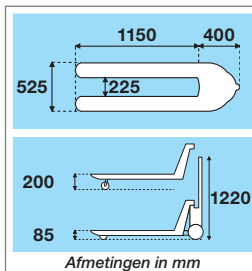

GARANTIE 1 JAAR
Uitgezonderd vervang-
onderdelen

Handmatige heftafel

Praktisch en ergonomisch bij het heffen en verplaatsen van zware lasten!

- **Praktisch:** met een hydraulische voetpomp worden de goederen op de optimale werkhoogte gebracht. Fijngvoelig leegloopventiel met constante daalsnelheid.
- **Mobiel:** voorzien van wielen (FLBS15 Ø 10 cm en FLBS25 Ø 12,5 cm) uit polyurethaan, 2 bokwielen en 2 zwenkwielen met rem.

Plateau in epoxy.
Geproduceerd in Europa.

Code	L x B x H in mm	Hoogte lift mini-maxi in mm	Gewicht in kg	Draaglast in kg	€ per heftafel
A) FLBS15	700 x 450 x 950	220 / 720	46	150	325,00
B) FLBS25	850 x 500 x 970	345 / 880	77	300	420,00

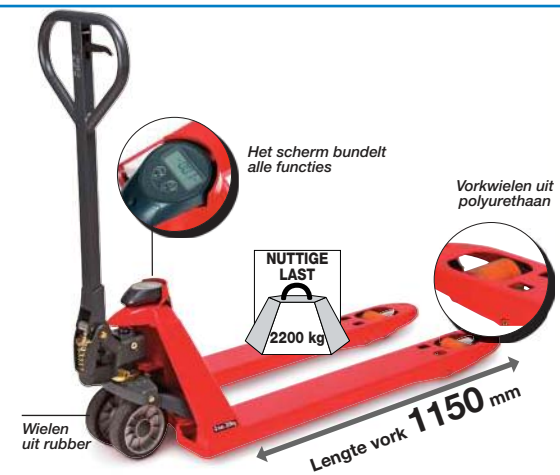

GARANTIE 1 JAAR
Uitgezonderd vervang-
onderdelen

Pallethefwagen met weegschaal tot 2200 kg

Weeg en verplaats uw pallets

- **Betrouwbaar en nauwkeurig:** hermetische, hydraulische pomp. Bedieningshendel met 3 standen (heffen, vrije stand en dalen). Voorzien van een kwaliteitsvolle digitale weegschaal. Werkt met 2 AA batterijen 1,5 V (niet bijgeleverd). Maximale draagkracht 2200 kg. Aanduiding per 5 kg en tolerantie van + 17,6 kg. Weergave van het bruto- en nettogewicht. Wordt automatisch of manueel gereset.
 - **Gebruiksvriendelijk:** stuurwielen Ø 20 cm uit rubber. Vorkwielen uit polyurethaan.
- Gewicht: 58 kg.**

Code PE20S2 € 1099,00

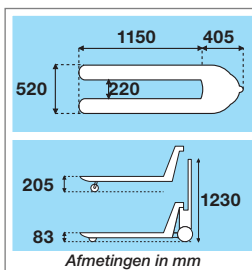

Gratis levering
binnen 24 uur in heel Benelux



PALLETHEFWAGENS

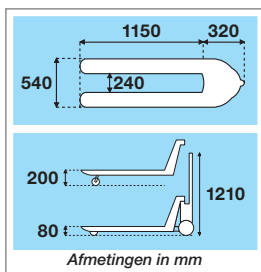

€ 249
per pallethefwagen

Voorste vorkwielen uit polyurethaan



Voordelige pallethefwagen tot 2000 kg

De meest voordelige!

- **Doeltreffend:** hydraulisch systeem uit staal en voorzien van een veiligheid bij overbelasting. Bedieningshendel met 3 standen (heffen, vrije stand en dalen).
- **Gebruiksvriendelijk:** stuurwielen van Ø 18 cm uit polyurethaan. Dubbele vorkwielen vooraan.

Gewicht: 65 kg.

Code	EZN20	€ 249,00
------	-------	----------

GARANTIE 1 JAAR
Uitgezonderd vervangonderdelen



~~€ 330~~
€ 299
per pallethefwagen



RAJA Pallethefwagen tot 2200 kg

De Europese uitvoering tegen de beste prijs!

- **Veilig en betrouwbaar:** hermetische, hydraulische pomp met een veiligheidsklep bij overbelasting. Bedieningshendel met 3 standen (heffen, vrije stand en dalen).
- **Makkelijk te bedienen:** stuurwielen (Ø 20 cm) en dubbele vorkwielen uit polyurethaan vooraan.

Gewicht: 63 kg.

Geproduceerd in Europa.

Code	€ per pallethefwagen
22S411	330,00 299,00

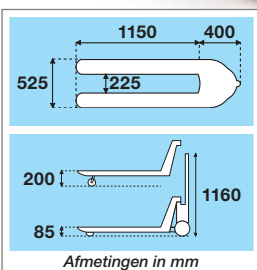

GARANTIE 2 JAAR
Uitgezonderd vervangonderdelen



100 VERPAKKINGSSPECIALISTEN STAAN VOOR U KLAAR!



STEEKWAGENS



107 cm

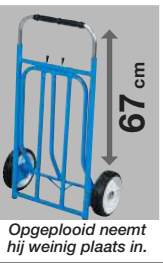

67 cm

Opgeplooid neemt hij weinig plaats in.

€ 33,95
per steekwagen
VOORDELIG



80 kg

Lichte steekwagen

Voordelig!

Plaatsbesparend: makkelijk op te bergen door het eenvoudige opklapsysteem. Stalen buis Ø 2 cm, wielen Ø 15 cm.

H x B gevouwen: 67 x 41 cm.

H x B opgezet: 107 x 41 cm.

B x D steekplateau: 33 x 27 cm.

Gewicht: 4 kg.

GARANTIE
1 JAAR

Code PM1850 per steekwagen € 33,95



108 cm

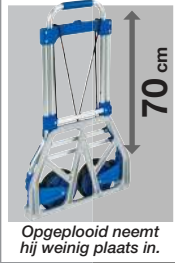

70 cm

Opgeplooid neemt hij weinig plaats in.



90 kg

Opvouwbare steekwagen

Perfect voor in de wagen!

• **Plaatsbesparend:** compacte opvouwbare steekwagen. Supersnel uitklapbaar. Opgeplooid slechts 6 cm dik!

• **Licht en sterk:** aluminium, weegt slechts 4,8 kg en heeft een nuttige draagkracht tot 90 kg.

• **Praktisch:** door de handige spanelastiek wordt de last optimaal en effectief vastgezet. Plastic wielen bekleed met rubber Ø 19 cm.

H x B gevouwen: 70 x 48,5 cm.

H x B opgezet: 108 x 52 cm.

B x D steekplateau: 35,5 x 32 cm.

Gewicht: 4,8 kg.

GARANTIE
5 JAAR

Code 3090 per steekwagen € 92,95

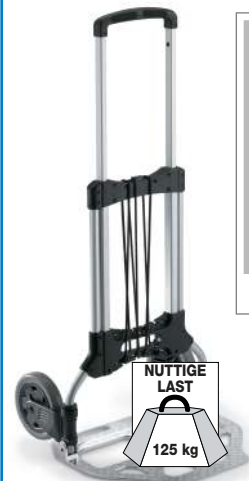

76,5 cm



Opgeplooid neemt hij weinig plaats in.



125 kg

Opvouwbare stevigere steekwagen

Veelzijdig en plaatsbesparend!

• **Praktisch:** brede steekplaat om omvangrijke last te transporteren.

• **Plaatsbesparend:** opklapbare steekplaat en wielen. Uitschuifbare rugsteun. Plat: opgeplooid past hij makkelijk in de auto.

• **Licht en sterk:** aluminium, weegt 5,2 kg. Wielen van polyurethaan Ø 18 cm. Uitgerust met een spanelastiek om de last vast te zetten.

H x B gevouwen: 76,5 x 48,8 cm.

H x B x D opgezet: 109 x 48,8 x 50 cm.

B x D steekplaat: 49 x 32 cm.

GARANTIE
1 JAAR

Code 11318 per steekwagen € 107,00



De steekwagen is uitgerust met een afneembare rug en kan gemakkelijk omgevormd worden in een plateauwagen.

Steekwagen voor tweevoudig gebruik

Steek- en plateauwagen in één!

Zeer goed hanteerbaar door 2 vaste wielen uit rubber Ø 20 cm en 2 roterende wielen uit rubber achteraan Ø 12,5 cm.

Stevig stalen buisframe Ø 2,5 cm. Afgewerkt met rood en geel gelakte epoxy-poedercoating.

H x B x D: 129 x 53 x 49 cm.

H x B x D: plateauwagen:

80 x 50 x 105 cm.

B x D vaste steekplaat:

49 x 22 cm.

Gewicht: 22 kg.

GARANTIE
1 JAAR

Code D300 per steekwagen € 155,00



250 kg



De optionele draagstang laat u toe uw ladingen veilig met twee te verplaatsen.



400 kg

Steekwagen voor trappen

Overwint moeiteloos alle hindernissen!

• **Zeer sterk:** stalen buisframe 3 cm, kan tot 400 kg dragen.

• **Makkelijk hanteerbaar:** 3 rubberen wielen Ø 16 cm, in driehoek opstelling waardoor u makkelijk over iedere trap of stoep kan. De brede handgrepen bieden stevige grip. Afgewerkt met rode epoxycoating.

H x B x D: 123 x 54 x 74 cm.

B x D steekplaat: 39 x 25 cm.

H x B x D draagberrie:

17 x 37 x 78 cm.

Gewicht: 21 kg.

GARANTIE
1 JAAR

Code D251 per steekwagen € 235,00

Code D251B per draagstang € 45,00

De meest verkochte



Steekwagen met massieve wielen

Ideaal voor omvangrijke ladingen!

• **Uitermate sterk:** steekwagen voor intensief professioneel gebruik. Gelaste constructie in ovale buis 38 x 20 cm. Afgewerkt met epoxycoating.

Met een vast steekplateau.

• **Praktisch:** door de grote hoogte geschikt voor het transport van meerdere dozen of kisten. Massieve rubberbanden Ø 26 cm op kunststofvelgen voorzien van naaldlagers.

H x B x D: 138 x 50,5 x 50 cm.

B x D steekplateau: 28,5 x 24 cm.

Gewicht: 14,4 kg.

GARANTIE 1 JAAR

Code 13043 per steekwagen € 162,00

Steekwagens

Ideaal voor het vervoer van dozen, kisten, zakken...

• **Komen altijd van pas en zijn overal handig:** in ateliers, opslagruimtes, vrachtwagens...

• **Robuust:** stalen buis Ø 2,5 cm. Antisliphandgrepen.

Steekwagen met steekplaat

Steekplaat met rechte hoek zodat uw producten perfect blijven staan. Ideaal voor het transport van dozen, kartons...
Massieve wielen Ø 20 cm.

Multifunctionele steekwagen met inklapbaar draagvlak

Vaste steekplaat (B 38,5 x D 9 cm) en een licht gebogen inklapbaar draagvlak voor het vervoeren van alle soorten ladingen: dozen, zakken... Draagvlak kan geblokkeerd worden door het voorziene inhaaksysteem waardoor u de steekwagen verticaal kan ophangen.
Massieve wielen Ø 20 cm.

Code	H x B x D in cm	Lengte steekplaat in cm	B x D inklapbaar draagvlak in cm	Gewicht in kg	€ per steekwagen
Met steekplaat					
DUPF13D0N	112 x 49 x 50	44 x 16	-	12	103,00
Met inklapbaar draagvlak					
DUBR13D0N	111 x 49 x 40	38,5 x 9/16*	33 x 43	12	129,00

* Gebogen steekplaat: 9 cm aan de buitenkanten, 16 cm in het midden



GARANTIE 1 JAAR

€ 61,75 per steekwagen



Steekwagen met luchtbanden

Overwin makkelijk kleine hindernissen!

• **Uitermate sterk:** vaste steekplaat. Versterkte stalen buisframe. Luchtbanden Ø 26 cm.

H x B: 107 x 54 cm.

B x D steekplaat: 39,5 x 20 cm.

Gewicht: 12,5 kg.

GARANTIE 1 JAAR

Code 3201D per steekwagen € 61,75

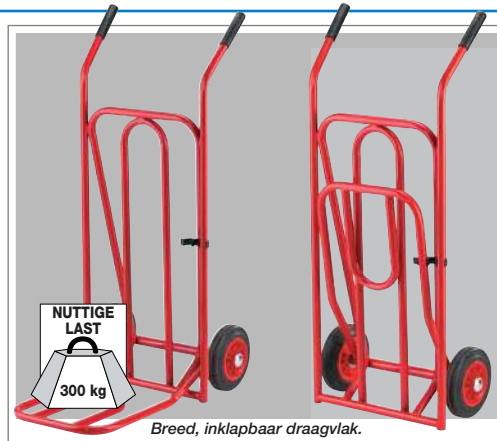

Breed, inklapbaar draagvlak.

Steekwagen voor omvangrijke last

Vervoer makkelijk uw volumineuze producten!

• **Praktisch en stevig:** door het brede, inklapbare draagvlak kunnen omvangrijke producten zonder moeite worden getransporteerd.

• **Zeer sterk:** kan tot 300 kg dragen. Afwerking in rode epoxycoating en met slijpvaste rubberen handgrepen. Massieve wielen Ø 20 cm.

H x B x D: 112 x 51 x 30 cm.

B x D steekplaat: 35 x 43 cm.

Gewicht: 11 kg.

GARANTIE 1 JAAR

Code DUBR11 per steekwagen € 132,00



ROL-EN PLATEAU WAGENS

€44,95
per rolwagentje



Rolwagentje voor bakken

Voor een zacht prijsje!

- **Robuust:** plateau uit één stuk in ABS, voorzien van 4 zwenkwielen Ø 10 cm.
- **Ruimtebesparend:** probleemloos en stabiel stapelbaar. Voor bakken 400 x 300 en 600 x 400 mm.

Code	L x B x H in mm	Gewicht in kg	€ per rolwagentje
91025	604 x 402 x 162	4	44,95

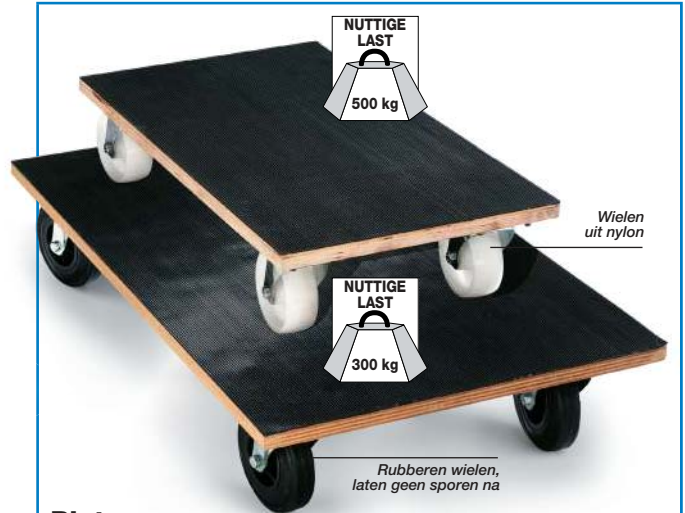

Plateauwagens

Verplaats makkelijk uw zware en omvangrijke lasten!

- **Praktisch:** verplaats makkelijk uw last en rij ermee door uw kantoor, werkplaats of winkel.
- **Beresterk:** multiplexplaat, dikte 1,8 cm, bekleed met zwarte, slipvrije rubbermat.

Rijdt op 4 vergrendelbare zwenkwielletjes.

Code	diameter wiel in cm	wheels material	L x B x H in mm	Gewicht in kg	€ per stuk
PRB600	10	Nylon	580 x 345 x 145	5	66,85
PRB800	12,5	Rubber, laat geen sporen na	800 x 500 x 175	11	142,00

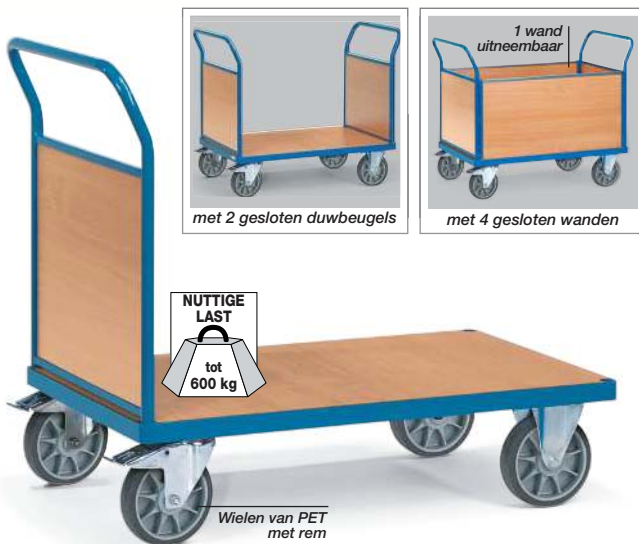

Houten kopwand- en dubbele kopwandwagens

Voor een eenvoudig transport van uw kisten, dozen en zware objecten!

- **Zeer stevig:** stalen buisframe met epoxycoating (RAL 5007).
- **Hanteerbaar:** 4 wielen Ø 20 cm in TPE (thermoplastisch elastomeer) voor een geluidsarme verplaatsing en een betere weerstand, waarvan 2 zwenkwielen met rem (conform EU-norm EN1757-3).

Platform in melamine plaat, hoogte 27,5 cm.

GARANTIE 10 JAAR

Code	Model	L x B x H buitenafmetingen in mm	Gewicht in kg	€ per plateauwagen
2512CHATPE	met 1 zijwand	1120 x 709 x 990	33	259,00
2522TPE	met 2 gesloten duwbeugels	1180 x 709 x 990	39	329,00
2552TPE	met 4 gesloten wanden ●	1180 x 709 x 990	48	389,00

● Voor het model met 4 gesloten wanden is er 1 verwijderbaar.



Plateauwagens voor zware lasten

Robuust en hanteerbaar!

- **Moduleerbaar:** afneembare ruggen en zijwanden.
- **Robuust:** structuur van ronde stalen buizen met laadvlak in multiplex, 8 mm dik. Bestand tegen vocht, schokken en scheuren. Rubberen wielen Ø 20 cm: 2 vaste en 2 zwenkbaar vooraan met remmen. Kleur: blauw.

Nuttige last: max. 500 kg.

GARANTIE 1 JAAR

Code	Model	L x B x H in mm	Gewicht in kg	€ per plateauwagen
R141	1 rug	1250 x 680 x 1000	34	220,00
R142	2 ruggen	1300 x 680 x 1000	38,2	260,00
R144	met 4 gesloten wanden	1300 x 680 x 1000	44,7	380,00

PLATEAUWAGENS VOOR LASTEN TOT 300 KG



Gevouwen neemt hij weinig plaats in.

Voorzien van rubberen stootranden



NUTTIGE LAST
250 tot 300 kg

Plateauwagens Pratik

Sterk en compact!

- **Sterk:** plateau van gelakt plaatstaal met antisliplaag en rubberen stootranden.
- **Hanteerbaar:** 4 wielen Ø 10 cm waarvan 2 zwenkbaar vooraan. Passeren makkelijk alle kleine hindernissen.
- **Compact:** neerklapbare duwbeugel voor opberging en transport.

GARANTIE
1
JAAR

Code	L x B x H in mm	Gewicht in kg	€ per plateauwagen
3825VE	725 x 463 x 850	12	59,95
3810VE	905 x 605 x 865	14	69,95



Gevouwen neemt hij weinig plaats in.

~~€33,80~~
€27,95
per plateauwagen

antislip

NUTTIGE LAST
150 kg

Plateauwagens Costo

Een superhandige plateauwagen voor een zacht prijsje!

- **Robuust:** plateau van gelakt plaatstaal met antisliplaag.
- **Hanteerbaar:** door de 2 zwenkbare Ø 8 cm wieltjes.
- **Compact:** neerklapbare duwbeugel van gelakte stalen buis om makkelijk op te bergen en te transporteren.

GARANTIE
1
JAAR

Code	L x B x H in mm	Gewicht in kg	€ per plateauwagen
COSTO	740 x 480 x 840	10	33,80 27,95



Gevouwen neemt hij weinig plaats in.

NUTTIGE LAST
200 kg

Plateauwagens met kunststof platform

Robuust en onderhoudsvriendelijk!

- **Stevig:** sterk kunststof platform met slipvast geprofileerd legvlak.
- **Hanteerbaar:** verchromde, neerklapbare duwbeugel. 4 rubberwielen Ø 12,5 cm waarvan 2 zwenkwielen. Laten geen sporen na. Snelle montage.

GARANTIE
10
JAAR

Code	L x B x H in mm	Gewicht in kg	€ per plateauwagen
3130	815 x 540 x 890	13	175,00



€169
per plateauwagen

NUTTIGE LAST
Max 250 kg

Plateauwagens voor bakken

Zeer gebruiksvriendelijk!

- **Stevig:** staalprofiel buisframe met blauwe epoxycoating RAL 5007. Platform in melamine plaat.
- **Praktisch:** met stalen duwbeugel, hoogte 96 cm. 4 kwaliteitsvolle wielen Ø 12,5 cm in TPE (thermoplastisch elastomeer) voor een geluidsarme verplaatsing en een betere weerstand, waarvan 2 zwenkwielen met rem (conform EU-norm EN1757-3).

GARANTIE
10
JAAR

Code	L x B x H in mm	Voor bakken in mm	Gewicht in kg	€ per plateauwagen
135820TPE	600 x 400 x 182	600 x 400	11	169,00

Wielen van PET met rem



ETAGEWAGENS

Legbord antislip



Etagewagen met 2 legbladen

2 legbladen boven elkaar!

- **Sterk:** 2 vaste legbladen met schokwerende rand, afstand tussen de legbladen 53 cm.
- **Praktisch:** legbladen van gelakt plaatstaal, met blauwe antislipbekleding.
- **Wendbaar:** met 4 lichtlopende wielen, Ø 12,5 cm, waarvan 2 zwenkbaar.

GARANTIE
1 JAAR

Code	L x B x H in mm	Gewicht in kg	€ per etagewagen
3850	900 x 600 x 995	31,5	120,00



H. 1875 mm

B Etagewagen met 3 zijwanden en optioneel 2 legbladen



A Etagewagen met 2 zijwanden



C 4 zijwanden met deksel en zelfvergrendelbare deuren en optionele legbladen

Veelzijdige etagewagen

Ideaal voor transport van volumineuze producten!

- **Robuust:** structuur van stalen buizen met laadvlak en legbladen in multiplex. Laadvlak: 8 mm dik, legbladen 4 mm dik.
- **Gebruiksvriendelijk:** deze wagen heeft volle rubberbanden Ø 20 cm (twee vaste en twee zwenkwielletjes). Onderstel en zijwanden apart geleverd. Makkelijk in elkaar te zetten met schroeven.

Afmetingen: L 1230 x B 620 x H 1875 mm.

Alle modellen kunnen met 2 legbladen uitgerust worden.

Optioneel: in de hoogte regelbare legbladen (om de 5 cm).

GARANTIE
1 JAAR

Code	Beschrijving	€ per stuk
A CHAG2	met 2 zijwanden	370,00
B CHAG3	met 3 zijwanden	470,00
C CHAG4	met 4 zijwanden + deksel en zelfvergrendelbare deuren en optionele legbladen	670,00
4009712	extra legborg	38,00

SPECIAAL AANBOD

VANAF €259,-

€199
per etagewagen

A 1 verticale handgreep en 2 legbladen



B 1 horizontale handgreep en 2 legbladen

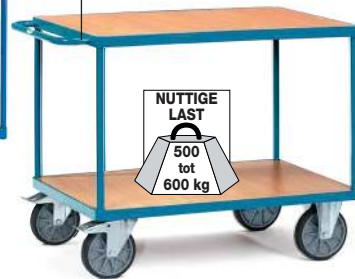

Etagewagen met houten legbladen

Gebruiksvriendelijk: zwenkwielen met rem

• **Stevig:** buisframe uit gelast staal, blauwe epoxycoating (RAL 5007). Gemelamineerd legbord.

• **Beschikbaar in 6 modellen:** 2 legbladen met horizontale of verticale handgreep. Uitgerust met 4 kwaliteitsvolle TPE-wielen (thermoplastisch elastomeer) voor een geluidsarme verplaatsing en betere weerstand (2 vaste en 2 zwenkwielen, Ø 12,5 cm).

GARANTIE
10 JAAR

Legbord bovenaan:

A maximaal draagvermogen 80 kg per legbord.

B maximaal draagvermogen 200 kg per legbord.

Levering
binnen 5 dagen

Code	L x B in mm	Draagvermogen in kg	Gewicht in kg	€ per etagewagen
A Verticale handgreep				
2128TPE	850 x 500	300	28	259,00 199,00
2130TPE	1000 x 600	300	36	279,00
B Horizontale handgreep				
2400TPE	850 x 500	500	37	329,00
2401TPE	1000 x 600	600	44	335,00
2402TPE	1000 x 700	600	49	339,00
2403TPE	1200 x 800	600	58	375,00 320,00

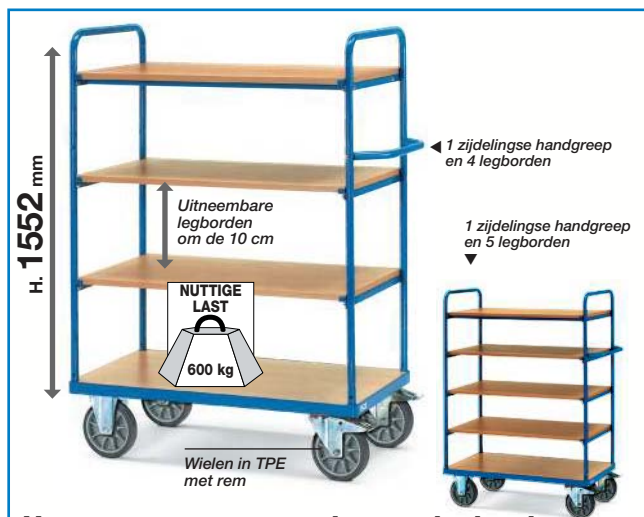

H. 1552 mm

1 zijdelingse handgreep en 4 legbladen

Uitneembare legbladen om de 10 cm

NUTTIGE LAST
600 kg

Wielen in TPE met rem

1 zijdelingse handgreep en 5 legbladen

Hoge etagewagen met houten legbladen

Een modulerbare etagewagen

• **Uitneembare gemelamineerde legbladen:**

1 vast legbord en 3 of 4 legbladen om de 10 cm in de hoogte verstelbaar.

• **Stevig:** maximum belasting per legbord: 90 kg. Gelast stalen buisframe met epoxycoating (RAL 5007). Te monteren met bouten.

4 TPE wielen (thermoplastisch elastomeer) voor een geluidsarme verplaatsing en een betere weerstand, Ø 20 cm, waarvan 2 zwenkwielen met rem.

GARANTIE
10 JAAR

Levering
binnen 5 dagen

Code	Aantal legbladen	L x B x H in mm	Gewicht in kg	€ per etagewagen
8201TPE	4	1000 x 600 x 1552	61	410,00
8241TPE	5	1000 x 600 x 1552	71	475,00

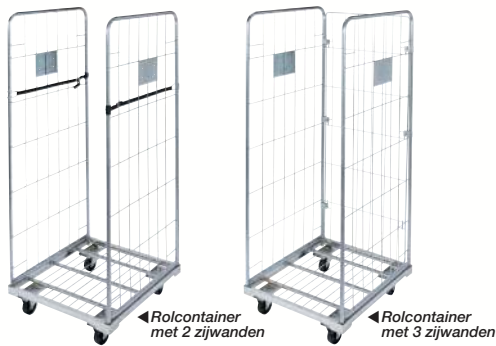

Rolcontainer

Voor het transport van allerlei producten!

- **Multifunctioneel en robuust:** demonteerbare structuur van verzinkte stalen buizen en gegalvaniseerde staaldraad. Kan zowel binnen als buiten worden gebruikt.

- **Makkelijk bestuurbaar:** 4 wielen (waarvan 2 zwenkbaar) in polypropyleen Ø 10 cm.

Gedemonteerd geleverd: bodem en zijpanelen apart geleverd.

Makkelijk en snel op te zetten. Mazen van zijpanelen:

10,5 x 28 cm. Mazen bodem: 23,8 x 6 cm.

Geleverd met 1 (voor 3 zijwanden) of 2 (voor 2 zijwanden) textielriemen en 2 adresplaten.

Nuttige last: max. 500 kg.

Optioneel: extra legbord. Draaglast per legger: 150 kg.

GARANTIE
1
JAAR

Code	Omschrijving	L x B x H in mm	€ per stuk
ROLL160	rolcontainer met 2 zijwanden	720 x 805 x 1785	165,00
ROLL170	rolcontainer met 2 zijwanden	720 x 805 x 1885	170,00
ROLL3C160	rolcontainer met 3 zijwanden	720 x 805 x 1785	185,00
ROLL3C170	rolcontainer met 3 zijwanden	720 x 805 x 1885	190,00
VROMPNET01	extra legbord		16,45

Extra legbord optioneel



Speciale rolcontainers

Voor grote of waardevolle producten!

GARANTIE
1
JAAR

A Veiligheidsrolcontainer

Uw producten veilig verzenden!

Zijpanelen met mazen van 9 x 5 cm.

Mazen bodem: 13 x 4 cm.

2 vaste en 2 zwenkbare wielen Ø 12,5 cm in polypropyleen.

Voorzien van een etikethouder 21 x 28 cm.

Gewicht: 50 kg.

Optioneel: extra legbord. Draaglast per legger: 150 kg.

Code	Omschrijving	L x B x H in mm	€ per stuk
ROLLST	Veiligheidscontainer	715 x 805 x 1920	224,00
VROMPNET01	extra legbord		16,45



B Rolcontainer groot volume

Voor al uw omvangrijke producten!

Zijpanelen met mazen van 9 x 5 cm. Mazen bodem: 15 x 3,5 cm.

2 vaste en 2 zwenkbare wielen Ø 12,5 cm in polypropyleen.

Voorzien van een identificatieplaatje.

Gewicht: 56 kg.

Optioneel: extra legbord met mazen 16 x 3 cm.

Draaglast per legger: 150 kg.

Code	Omschrijving	L x B x H in mm	€ per stuk
ROLL3CGV	Rolcontainer groot volume	1200 x 800 x 1920	258,00
VROMPNET03	extra legbord		39,00

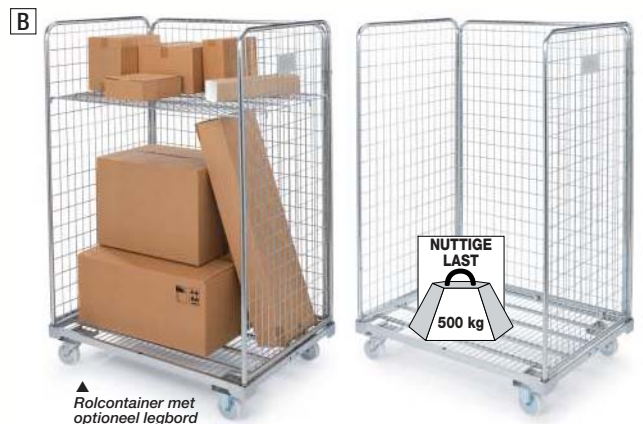

Keuzegids

Hoe kiest u uw PALLETS?

Type pallet	HOUTEN PALLETS blz. 14	HOUTVEZEL- PALLETS blz. 12-13	KUNSTSTOF- PALLETS blz. 15	KARTON- PALLETS blz. 14
Voordelen en eigenschappen				
Voor export	✓	✓	✓	✓
Voor maritiem transport		✓		
Bestand tegen vocht en temperatuurschommelingen		✓	✓	
Licht: beperkte transportkosten		✓	✓	✓
Plaatsbesparend		✓	✓ nestbaar	✓
Herbruikbaar	✓ Europallet			
Stapelbaar in rek	✓ Europallet		✓ (CPP880S + CPP1080S)	
Geschikt voor transportband	✓			
Hygiënisch en afwasbaar			✓	
Milieuvriendelijk	✓	✓	✓ gerecycleerd	✓

Factoren die het draagvermogen van een pallet beïnvloeden

Statische belasting: de belasting die een pallet in stilstand kan dragen

Dynamische belasting: de belasting die een pallet in beweging kan dragen

Belasting in rek: belasting die de pallet in een rek met 2 steunpunten kan dragen

Opgelet: alle vermelde belastingen gaan uit van een gelijkmatig verdeelde lading.



RAJAPACK ZORGT
voor het MILIEU

DIT PRODUCT VERMINDERT HET GRONDSTOFFENVERBRUIK.
Vervaardigd uit gerecycleerd houtafval. Deze pallets zijn 100% recycleerbaar.

DYNAMISCHE BELASTING
Max 250 kg per pallet

▲ 4 insteken 800 x 1200 mm IPM7

DYNAMISCHE BELASTING
Max 600 kg per pallet

▲ 4 insteken 800 x 1200 mm IPM13

DYNAMISCHE BELASTING
Max 900 kg per pallet

▲ 4 insteken 800 x 1200 mm IPM3

DYNAMISCHE BELASTING
Max 900 kg per pallet

▲ 4 insteken 1000 x 1200 mm IPM8 - IPM5

GRATIS
1 PAAR HANDSCHOENEN
aangeboden bij aankoop van 25 houtvezelpallets van dezelfde productcode
Aanbieding één keer geldig per bestelling, zolang de voorraad strekt.



Houtvezelpallets

Ultralicht en stevig!

- **Tweemaal lichter dan een klassieke pallet:** voor een gemakkelijker gebruik en een vermindering van de verzendkosten.
- **Isolerend:** de gesloten bodem beschermt de goederen tegen opstijgend vocht en vuil.
- **Veilig in gebruik:** bevat geen nagels, splinters of scherpe hoeken.
- **Plaatsbesparend:** de niet-beladen pallets zijn nestbaar. 50/60 pallets = 2 m.
- **Conform de ISPM15-norm:** behoeft geen enkele behandeling tegen schadelijke organismen. Deze houtsoort werd behandeld en sterk verhit tijdens de productie. Goedgekeurd voor export naar verschillende landen. De volledige lijst vindt u op www.ispm15.com.



Code	L x B x H in mm	Gewicht in kg	Dynamische belasting in kg*	Statische belasting in kg*	Aantal per stapel	€ per pallet			
						per 5	-10% per 25	-15% per 50	-25% per 100
IPM7	1200 x 800 x 120	8,5	250	750	32	10,20	9,20	8,65	7,65
IPM13	1200 x 800 x 125	9,5	600	1800	35	12,95	11,65	11,00	9,70
IPM3	1200 x 800 x 135	10,5	900	2700	24	13,35	12,00	11,35	10,25
IPM8	1200 x 1000 x 140	14,5	900	2700	28	16,45	14,80	14,00	12,35
IPM5	1200 x 1000 x 138	14,5	900	2700	28	16,75	15,05	14,25	12,55

* Lading gelijkmatig verdeeld.

U HEBT GROTERE HOEVEELHEDEN NODIG? CONTACTEER ONS!

AANBIEDING
proefpakketten



Ideaal als basis voor een presentatierek.

GRATIS

1 PAAR HANDSCHOENEN

aangeboden bij aankoop van 25 houtvezelpallets van dezelfde productcode

Aanbieding één keer geldig per bestelling, zolang de voorraad strekt.
Geldig voor alle Bestel-Nr. op dieser Doppelseite



Plaatsbesparend.

INKA PALLETS Minihoutvezelpallet

Ideaal als ondersteuning voor presentatierek!

Minipallets 400 x 600 mm, 400 x 800 mm en 600 x 800 mm (een kwart, een derde en een half - Europees formaat). Onder een kartonnen container vormen ze een veilige basis voor een presentatierek.

Andere eigenschappen, zie hiernaast.



Code	L x B x H in mm	Gewicht in kg	Dynamische belasting in kg*	Statische belasting in kg*	Aantal per stapel	€ per pallet			
						per 5	-10% per 25	-15% per 50	-25% per 100
2 insteken									
IPM0	600 x 400 x 120	3	250	750	108	4,55	4,10	3,85	3,40
IPM9	800 x 400 x 130	3,5	500	1500	90	5,80	5,20	4,95	4,35
IPM1	800 x 600 x 125	5	500	1500	56	6,18	4,64 per pallet		
4 insteken									
IPM6	800 x 600 x 120	5	500	1500	56	6,60	5,95	5,60	4,95

* Lading gelijkmatig verdeeld.

U HEBT GROTERE HOEVEELHEDEN NODIG? CONTACTEER ONS!

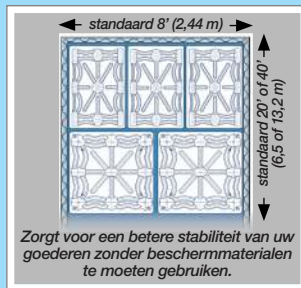

Zorgt voor een betere stabiliteit van uw goederen zonder beschermmaterialen te moeten gebruiken.

INKA PALLETS Houtvezelpallet voor maritiem transport

Win 6 tot 8% laadoppervlakte!

Optimaliseert het laden van containers dankzij de aangepaste afmetingen. Andere eigenschappen, zie hiernaast.



Code	L x B x H in mm	Gewicht in kg	Dynamische belasting in kg*	Statische belasting in kg*	Aantal per stapel	€ per pallet			
						per 5	-10% per 25	-15% per 50	-25% per 100
IPM11	1140 x 760 x 135	9	900	2700	28	13,35	12,00	11,35	10,00
IPM10	1140 x 1140 x 144	14	900	2700	28	17,20	15,50	14,60	12,90

* Lading gelijkmatig verdeeld.

U HEBT GROTERE HOEVEELHEDEN NODIG? CONTACTEER ONS!

-25%
vanaf 25 pallets
VOOR DE PRODUCTCODE AANGEDUID IN HET GEEL

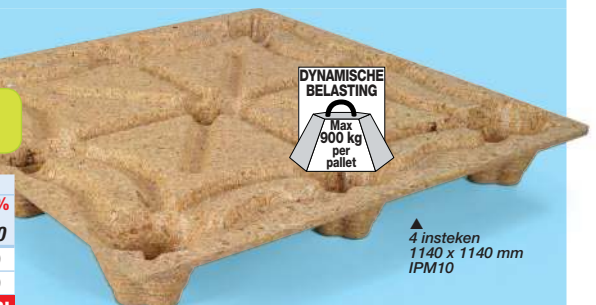
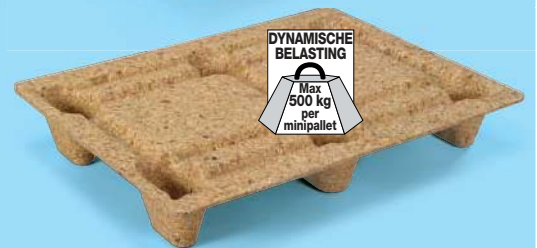

KARTONNEN PALLETS, EUROPALLET EN OPZETRANDE



Nestbaar geleverd: vermindering van volume tijdens transport en opslag.



De folie wordt vastgemaakt aan de voet van de pallet en vergemakkelijkt het gebruik (uitsluitend voor pallets met 2 ingangen).

KAY PAL® Kartonpallets

Zeer licht, voordelig en volledig recycleerbaar!

- **Oersterk:** kan makkelijk een belasting tot 500 kg aan.
- **Zeer licht:** weegt 10 kg minder dan een wegwerppallet en 20 kg minder dan een europallet. Daardoor kunt u gevoelig besparen op het te vervoeren gewicht en wordt ook de goederenbehandeling makkelijker.
- **Veiliger,** want geen nagels, geen splinters en geen scherpe hoeken.
- **100% natuurlijk,** in golfkarton dat geen enkele parasietbestrijdende behandeling nodig heeft voor de export. Geschikt voor export naar verschillende landen.



Code	L x B x H in mm	Gewicht in kg	Dynamische belasting in kg*	Statische belasting in kg*	Insteek	€ per pallet		
						per 5	per 25	per 50
R5387	600 x 400 x 110	0,82	100	200	2	5,85	5,25	4,95
R5386	800 x 600 x 110	1,44	200	300	2	8,25	7,45	7,00
R5280	1200 x 800 x 120	3,32	500	700	4	14,90	13,40	12,65
R5281	1200 x 1000 x 120	3,54	500	700	4	16,55	14,90	14,05

* Lading gelijkmatig verdeeld.



Gebruik de pallet voor uw verzendingen.



Gebruik de pallet als tussenblad om een partij goederen samen te houden.

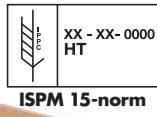
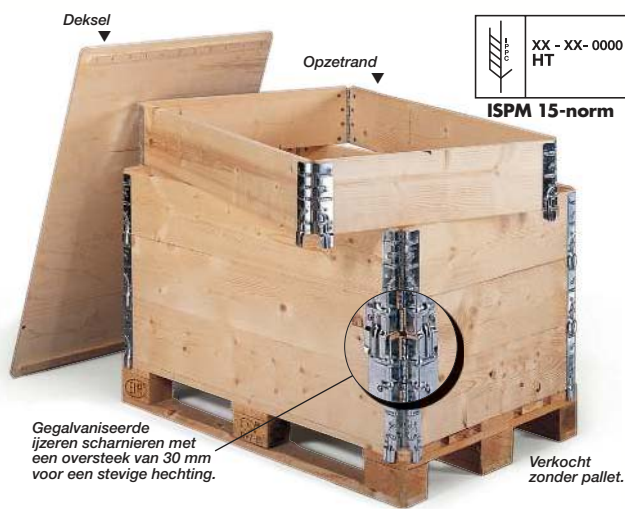

Gegalvaniseerde ijzeren scharnieren met een oversteek van 30 mm voor een stevige hechting.

Verkocht zonder pallet.

Palletopzetranden en -deksels

Vergemakkelijkt het stockeren!

Inklapbare opzetrand van geschaafd vurenhout, dikte 21 mm, hoogte 19,5 cm. Voorzien van vier ijzeren hoekscharnieren.

Inklapbaar en herbruikbaar. Deksel voor palletopzetrand uit plywood, voorzien van wiggen om het deksel te blokkeren.

Code	L x B x H binnenafmetingen in cm	L x B x H buitenafmetingen in cm	Gewicht in kg	€ per stuk		
				per 2	per 12	per 36
Opzetrand in hout						
RB80	114 X 76 X 19,5	120 x 80 x 19,5	8,8	27,25	24,50	23,15
RB100	114 X 96 X 19,5	120 x 100 x 19,5	9,7	30,10	27,10	25,60
Deksel voor opzetranden in hout						
CR80	-	120 x 80	6	36,40	32,75	30,95
CR100	-	120 x 100	7,5	45,20	40,70	38,40

Meer informatie, zie blz. 19.



VANAF €17,60 per pallet

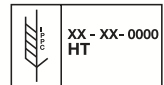

Meer informatie, blz. 19.



Europallet

Uitstekende kwaliteit en veiligheid!

Uiterst geschikt voor opslag en veelvuldig transport van zware ladingen.

- **Veilig:** zeer stabiel.
- **Standaardkwaliteit EPAL:** uitwisselbaar, geschikt voor export, conform de ISPM 15-norm.
- Geschikt voor opslag tot 1000 kg. Dikte planken: 22 mm. Afgesneden hoeken. 4 ingangen.



Speciaal voor uw exportzendingen.

Code	L x B x H in mm	Gewicht in kg	Dynamische belasting in kg*	Statische belasting in kg*	€ per pallet		
					per 5	per 15	per 30
EURPAL	1200 x 800 x 144	29	1500	4000	22,00	19,80	17,60

* Lading gelijkmatig verdeeld.

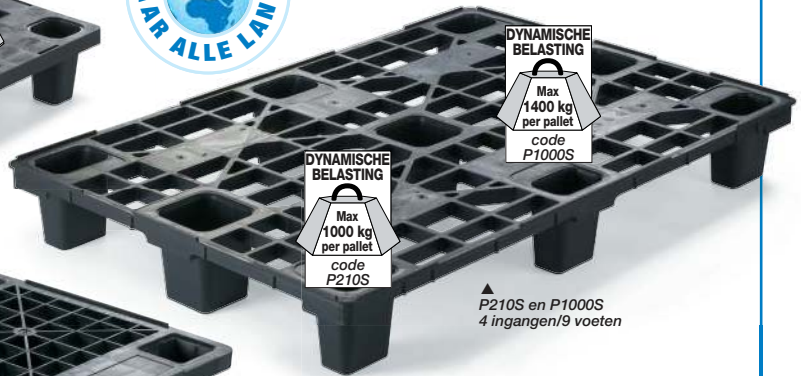

Nestbare kunststofpallet

Uitstekend bestand tegen schokken!

- **Multifunctioneel:** voor alle bedrijven die waarde hechten aan netheid en veiligheid in het goedertransport. Ook uitstekend geschikt voor export, want geen extra behandeling meer nodig.
- **Geen wateropname en geen bacteriegroei.**
- **Gerecycleerde kunststof.**
- **Praktisch:** de vorklift kan deze pallets gemakkelijk optillen.

Geen splinters, geen nagels! Bestand tegen zuren, vetten en oplosmiddelen. Ook bestand tegen temperatuurschommelingen van -20°C tot +60°C, uitgezonderd pallet 800 x 600 mm, bestand van -10°C tot +30°C. Afwasbaar.



Code	L x B x H in mm	Gewicht in kg	Dynamische belasting in kg*	Statische belasting in kg*	€ per pallet		
					per 5	-10% per 15	-20% per 30
P400S	600 x 400 x 140	1,6	300	300	11,95	10,75	9,55
P600S	800 x 600 x 140	3,2	250	750	20,10	18,10	16,10
P210S	1200 x 800 x 155	5,5	1000	2500	30,25	27,25	24,20
P1000S	1200 x 1000 x 140	11	1400	4000	31,15	28,05	24,90

* Lading gelijkmatig verdeeld.

VANAF
€ 20,25
per pallet
VOORDELIG

Voordelige nestbare kunststofpallet

De meest voordelige!

Gerecycleerde kunststof. Bestand tegen temperatuurschommelingen van -10°C tot +60°C. 4 ingangen. Geen wateropname en geen bacteriegroei. Afwasbaar. **Gewicht: 5,8 kg, statische belasting*: 2500 kg, dynamische belasting*: 1200 kg.**

Code	L x B x H in mm	€ per pallet		
		per 5	-10% per 15	-20% per 30
EOS1280	1200 x 800 x 155	25,30	22,75	20,25

*Lading gelijkmatig verdeeld.

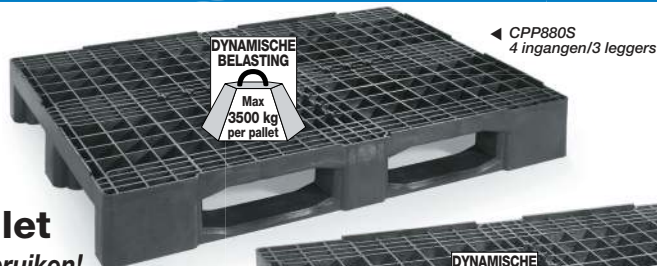

Industriële kunststofpallet

Ideaal om in uw magazijnrekken te gebruiken!

- **Perfect stabiel** op uw transportband en in uw magazijnrekken. Zware uitvoering voor een lange levensduur.
 - **Geen wateropname en geen bacteriegroei.**
- Gerecycleerde kunststof.

Ook bestand tegen temperatuurschommelingen van -10°C tot +60°C. Afwasbaar.

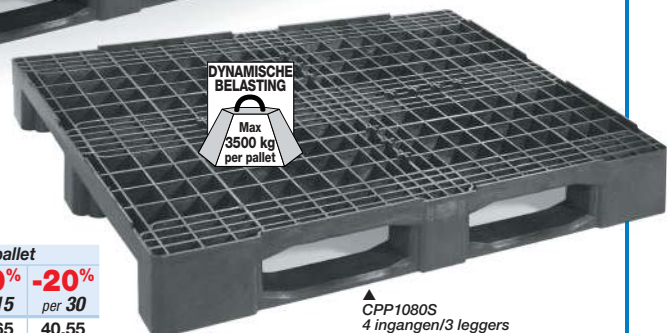

Code	L x B x H in mm	Gewicht in kg	Dynamische belasting in kg*	Statische belasting in kg*	Gewicht in rek in kg	€ per pallet		
						per 5	-10% per 15	-20% per 30
CPP880S	1200 x 800 x 160	21	1500 - 3500	14000	1000	50,70	45,65	40,55
CPP1080S	1200 x 1000 x 160	23,5	1500 - 3500	14000	1000	67,45	60,70	53,95

* Lading gelijkmatig verdeeld.



MULTIFUNCTIONELE CONTAINERS



Pallet apart verkocht, zie blz. 12-15.



VOORDEEL -10%

VANAF 2 VOORDEELPAKKETTEN:
BODEM + OMDOOS + DEKSEL



2 hoogtes
60 of 90 cm

PAST ZICH AAN UW BEHOEFTE AAN



Omdoos + deksel ter bescherming van de op de pallet geplaatste goederen.



Bodem + omdoos + deksel voor bulkproducten, kleine dozen enz.



Plaatsbesparend

Multifunctionele container

Voordelig en past zich aan uw behoeften aan!

- **Past zich aan uw behoeften aan:** bodem, omdoos en deksel apart verkrijgbaar. Nuttige last van de omdoos met bodem en deksel: 300 kg.
- **Plaatsbesparend:** zowel de omdoos als het deksel en de bodem worden ingeklapt geleverd, waardoor ze weinig opslagruimte in beslag nemen.
- **Makkelijk op te zetten.**

Omdoos van dubbelgolfkarton, dikte 7 mm, kwaliteit 40 kg.
Bodem en deksel van enkelgolfkarton, kwaliteit 20 kg.



Omdoos, bodem of deksel

Code	L x B x H binnenafmetingen in cm	L x B x H buitenafmetingen in cm	Tarra in kg	Aantal per pallet	€ per eenheid			
					per 2	per 12	per 24	per 50
Omdoos dubbelgolf								
CE6060	76 x 57,5 x 60	77,5 x 59 x 60	1,3	240	5,30	4,75	4,25	3,70
CE6090	76 x 57,5 x 90	77,5 x 59 x 90	1,9	120	7,20	6,50	5,75	5,05
CE8060	116 x 77,5 x 60	117,5 x 79 x 60	1,7	240	8,35	7,50	6,70	5,85
CE8090	116 x 77,5 x 90	117,5 x 79 x 90	2,6	120	11,70	10,55	9,35	8,20
CE10060	116 x 97,5 x 60	117,5 x 99 x 60	1,8	240	10,60	9,55	8,50	7,40
Bodem of deksel enkelgolf								
COI60	80 x 60 x 11 voor omdoos CE6060 en CE6090		0,5	400	2,25	2,03	1,80	1,58
COI80	120 x 80 x 11 voor omdoos CE8060 en CE8090		0,9	400	3,50	3,15	2,80	2,45
COI100	120 x 100 x 11 voor omdoos CE10060		0,9	400	4,22	3,80	3,38	2,95

VOORDEEL -10%

Voordeelpakket: bodem + omdoos + deksel

Code	1 omdoos L x B x H binnenafmetingen in cm	2 x bodem/deksel L x B x H in cm	€ per voordeelpakket				
			per 2	per 12	per 24	per 50	
KITCE6060	76 x 57,5 x 60	80 x 60 x 11	9,70	8,80	7,05	6,80	5,80
KITCE6090	76 x 57,5 x 90	80 x 60 x 11	11,65	10,55	9,30	8,15	7,00
KITCE8060	116 x 77,5 x 60	120 x 80 x 11	15,30	13,75	12,25	10,70	9,20
KITCE8090	116 x 77,5 x 90	120 x 80 x 11	18,65	16,80	15,10	13,05	11,20
KITCE10060	116 x 97,5 x 60	120 x 100 x 11	18,95	17,05	15,15	13,25	11,35



CONTAINER MET DEKSEL



VANAF
€ 16,45
per container



DUBBELGOLF



Makkelijk te laden dankzij de tuimelklep.

Pallets apart verkocht, zie blz. 12-15.

Container met deksel

De meest praktische container!

- **Makkelijk in te laden** via de tuimelklep vooraan (uitgezonderd container 118 x 78 x 50 cm).
- **Snelle sluiting:** na het vullen enkel het deksel op de doos plaatsen en omsnoeren.
- **Stevig, stapelbaar, palletiseerbaar.** Dubbelgolfkarton met binnen- en buitenbekleding in kraftpapier. Samengesteld uit een Amerikaanse doos, **kwaliteit 70 kg** + deksel **kwaliteit 40 kg** met 4 stevig gekleefde hoeken.
- **Vochtbestendig:** buitengewoon stevig door zware drielaagenconstructie.

Plano geleverd.

Verpakt per 2 stuks.



Code	L x B x H binnenafmetingen in cm	L x B x H buitenafmetingen in cm	B x H tuimelklep in cm	Laadvermogen in kg	Tarra in kg	€ per container			
						per 2	-10% per 12	-20% per 24	-30% per 50
CAC3	78 x 57 x 80	80 x 60 x 82	49 x 38,5	250	4,5	23,65	21,30	18,90	16,45
CAC5	118 x 78 x 50	120 x 80 x 52	-	350	5,5	27,60	24,85	22,10	19,30
CAC9	118 x 78 x 90	120 x 80 x 92	60 x 29	350	7,3	30,85	27,75	24,70	21,60
CAC10	118 x 98 x 95	120 x 100 x 97	75 x 45	450	10	43,50	39,15	34,80	30,45

• Zonder tuimelklep.

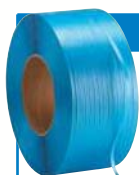

Voor een stevige sluiting van uw containers!

Polypropyleenband, blz. 135.

NIET VERGETEN



Onmisbaar om uw omsnoeringsband stevig aan te brengen!
Spanner, blz. 135-136.



Onmisbaar ter ondersteuning van uw containers!
Pallets, blz. 12-15.

De juiste keuze vous conseille

Opgelet! Wanneer u twee containers stapelt, moet de nuttige lading van elke container worden gehalveerd.



OPZETRANDE



Gegalvaniseerde ijzeren scharnieren

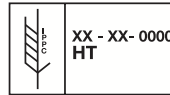

ISPM15-norm
hittesbehandeling
zie blz. 19

Palletopzetranden in hout

Stevig, aanpasbaar en herbruikbaar!

Makkelijk op te slaan en te hergebruiken: opgevouwen neemt een opzetrand maar 10% van zijn oorspronkelijk volume in.

Voorzien van 4 gegalvaniseerde ijzeren scharnieren met een oversteek van 30 mm voor een stevige hechting.

Palletopzetrand in hout

- **Zeer sterk:** opzetrand van geschaafd vurenhout, dikte 21 mm.
- **Aanpasbaar:** geschikt om homogene en stabiele pallets samen te stellen, aanpasbaar in de hoogte.

Code	L x B x H buitenafmetingen in cm	L x B x H binnenafmetingen in cm	Gewicht in kg	€ per palletopzetrand		
				per 2	-10% per 12	-15% per 36
RB60	80 x 60 x 19,5	74 x 56 x 19,5	6,2	18,95	17,05	16,10
RB80	120 x 80 x 19,5	114 x 76 x 19,5	8,8	27,25	24,50	23,15
RB100	120 x 100 x 19,5	114 x 96 x 19,5	9,7	30,10	27,10	25,60

Palletopzetrand in multiplex

- **Licht en sterk:** door het geringe gewicht zijn de transportkosten lager. Dikte 12 mm.
- **Aanpasbaar:** het is mogelijk om opzetranden van verschillende hoogtes op eenzelfde pallet te combineren.

Code	L x B x H buitenafmetingen in cm	L x B x H binnenafmetingen in cm	Gewicht in kg	€ per palletopzetrand		
				per 2	-10% per 12	-15% per 36
RCP30	120 x 80 x 30	117 x 77 x 30	12	62,70	56,45	53,30
RCP40	120 x 80 x 40	117 x 77 x 40	14	80,75	72,65	68,65

Deksel voor opzetranden

Om de bovenkant van uw kist af te dekken of als scheiding tussen 2 opzetranden. Zowel geschikt voor de opzetranden in hout als in multiplex.

Vervaardigd uit multiplex. Voorzien van wiggen om het deksel te blokkeren.

Code	L x B in cm	Dikte in cm	Gewicht in kg	€ per deksel		
				per 2	-10% per 12	-15% per 36
CR60	80 x 60	0,9	2,75	16,35	14,70	13,90
CR80	120 x 80	1,2	6	36,40	32,75	30,95
CR100	120 x 100	1,2	7,5	45,20	40,70	38,40

Deksel

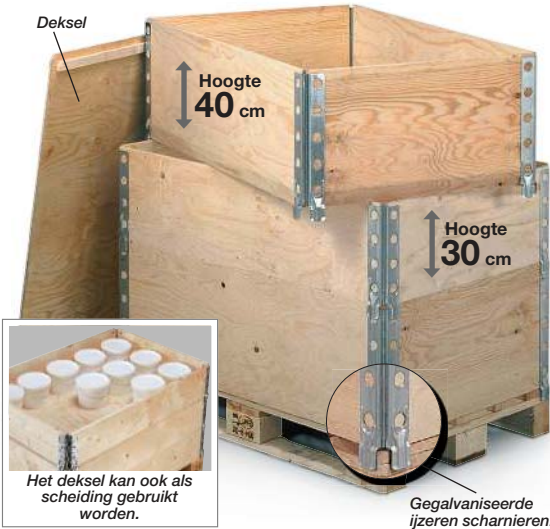

Het deksel kan ook als scheiding gebruikt worden.

Gegalvaniseerde ijzeren scharnieren.

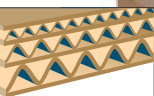

DRIEDUBBELGOLF



Driedubbelgolf gelamineerd met dubbelgolfkarton.

Het bodemelement zet zich vast op de pallet.

Kartonpallet apart verkocht, zie blz. 14.



KAY PAL®

Kartonnen opzetranden

Maak voordelige containers op maat!

• **Ultralicht:** volledig uit karton, 65% lichter dan een houten opzetrand. U bespaart dus op de verzendkosten. Past zich perfect aan houten of kartonnen pallets aan.

• **Vergemakkelijkt het laden en lossen** van uw zware en volumineuze producten.

Opzetrand uit driedubbelgolfkarton gelamineerd met dubbelgolfkarton, totale dikte 23 mm. Recycleerbaar. Deksel uit enkelgolfkarton 30 kg, recycleerbaar.

Nuttige last: 600 kg. Buitenbekleding in kraftpapier. **Plano geleverd.**

Code	L x B x H binnenafmetingen in cm	L x B x H buitenafmetingen in cm	Gewicht in kg	Aantal per pallet	€ per stuk		
					per 1	-10% per 12	-20% per 24
Bodemopzetrand							
120802B	117 x 77 x 20	122 x 82 x 20	3,5	100	22,10	19,90	17,70
Opzetrand							
120802A	117 x 77 x 20	122 x 82 x 20	3	100	14,65	13,20	11,70
Deksel							
120802D	121 x 81 x 5	122 x 82 x 5	0,9	300	5,09	4,60	4,05



EXPORTKIST EN PALLETKIST

DEKSEL EN FRAME



Multiplex-frame met vijf gekruiste lagen voor een hoge weerstand tegen vocht.

Hoeken vastgezet met klinknagels.

Speciaal ontworpen houten deksel zet zich vast in het frame.

PALLETBODEM



Bodem van 18 mm dik, pallet met 4 insteken.

BODEM VAN DE KIST MET PALLETBODEM



Houten bodemplaat 10 mm

Houten balken

MAKKELIJK OP TE ZETTEN



Plano geleverd in 3 delen.

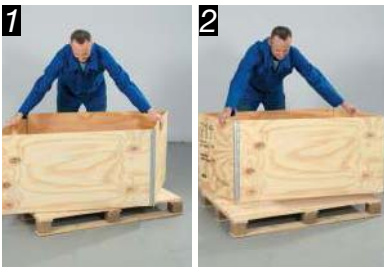

1
Het plooibare frame is in een oogwenk gemonteerd.

2
Het frame zet zich makkelijk vast op de palletbodem.



3
Het deksel zet zich vast op het frame. Het geheel is klaar om omsnoerd te worden.



DEZE PRODUCTEN BEANTWOORDEN AAN DE ISPM 15-NORM.

Wat betekent ISPM15 ?

Dat is de Internationale Standaard voor Phytosanitaire Maatregelen. Zijn doel is het tegengaan van de verspreiding van schadelijke organismen van het ene continent naar het andere. Deze norm is van toepassing op houten verpakkingen met een dikte van meer dan 6 mm, bedoeld voor export buiten de EU.

Wat legt deze norm op ?

Pallet- en verpakkingshout moet worden ontsmet door middel van hoge temperatuur (56° C in de kern gedurende 30 minuten). De verpakkingen die aan de norm beantwoorden worden onuitwisbaar gemerkt met een symbool in de vorm van een korenaar. De afzender is verantwoordelijk: hij moet erop toezien dat de verpakkingen die hij gebruikt aan de norm beantwoorden.

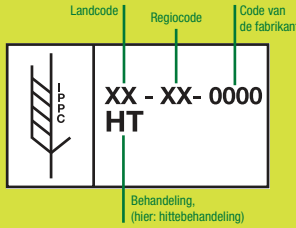

ISPM15 is al verplicht in verschillende landen.
De volledige lijst vindt u op www.ispm15.com



Pallethefwagens verkocht, blz. 5

RAJABOX Palletkist

Voordelig en uiterst stevig, het manasje-van-alles voor uw moeilijke verzendingen!

Palletbodem met 4 ingangen, gemaakt van ineengeklonken planken van 18 mm; 3 sleden op 9 voeten van 9,5 x 9,5 cm, hoogte 9,5 cm.

Plano geleverd.

Andere eigenschappen, zie hiernaast.

Code	L x B x H binnenafmetingen in cm	L x B x H buitenafmetingen in cm	Nuttige last in kg	Tara in kg	€ per palletkist		
					per 2	-10% per 5	-15% per 10
Palletkist 114 x 114 cm							
RBOX11	112 x 112 x 78	114 x 114 x 90	800	45,7	150,00	135,00	128,00
Palletkist 120 x 80 cm							
RBOX06	118 x 78 x 58	120 x 80 x 70	800	33	90,00	81,00	77,00
RBOX07	118 x 78 x 78	120 x 80 x 91	800	36,9	106,00	95,00	90,00
Palletkist 120 x 100 cm							
RBOX10	118 x 98 x 58	120 x 100 x 70	1000	40,6	115,00	104,00	98,00
RBOX08	118 x 98 x 78	120 x 100 x 91	1000	44,7	128,00	115,00	109,00
RBOX09	118 x 98 x 98	120 x 100 x 111	1000	48,3	147,00	132,00	125,00



PALLETKISTEN

EXPORTKIST EN PALLETKIST

DEKSEL EN FRAME



Multiplex-frame zes mm met vijf gekruiste lagen voor een hoge weerstand tegen vocht.

Frame met genietete profielen en sleuven.

Deksel met genietete profielen en sleuven waar de tongsluitingen in passen.

BODEM VOOR KIST



PALLETBODEM



Palletbodem met sleuven waar de tongsluitingen in passen.

MAKKELIJK OP TE ZETTEN



Plano geleverd in 3 delen.



1 Het plooibare frame is in een oogwenk gemonteerd.



2 Plaats de bodem of de pallet op het frame door de tongsluitingen.



3 Zet de tongsluitingen vast met een hamer. Doe hetzelfde met het deksel.



DEZE PRODUCTEN BEANTWOORDEN AAN DE ISPM 15-NORM.

Wat betekent ISPM15 ?

Dat is de Internationale Standaard voor Phytosanitaire Maatregelen. Zijn doel is het tegengaan van de verspreiding van schadelijke organismen van het ene continent naar het andere. Deze norm is van toepassing op houten verpakkingen met een dikte van méér dan 6 mm, bedoeld voor export buiten de EU.

Wat legt deze norm op ?

Pallet- en verpakkingshout moet worden ontsmet door middel van hoge temperatuur (56° C in de kern gedurende 30 minuten). De verpakkingen die aan de norm beantwoorden worden onuitwisbaar gemerkt met een symbool in de vorm van een korenaar. De afzender is verantwoordelijk; hij moet erop toezien dat de verpakkingen die hij gebruikt aan de norm beantwoorden.

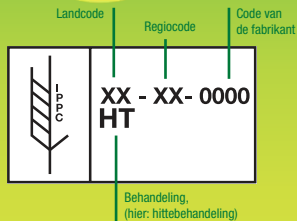

ISPM15 is al verplicht in verschillende landen. De volledige lijst vindt u op www.ispm15.com



Palletkist

Licht maar toch uiterst sterk!

De palletkist vormt een samenhangend geheel, geen omsnoering nodig.

De bodem is voorzien van 2 of 3 steunvlakken, afhankelijk van de afmetingen.

De steunvlakken bestaan uit 4 tot 9 voeten (doorsnede 10 x 10 cm, hoogte 9,5 cm).

Plano geleverd.

Andere eigenschappen, zie hiernaast.

Code	L x B x H binnenafmetingen in cm	L x B x H buitenafmetingen in cm	Draaglast in kg	Terra in kg	€ per palletkist		
					per 2	-10% per 5	-15% per 10
CB867FP ●	78 x 58 x 58	80 x 60 x 74	500	19	97,85	88,05	83,15
CB1287FP ●	118 x 78 x 58	120 x 80 x 74	700	28,5	160,75	144,70	136,65
CB1289FP	118 x 78 x 78	120 x 80 x 93	900	36	190,50	171,45	161,95
CB12109FP	118 x 98 x 78	120 x 100 x 93	1000	41,5	226,25	203,65	192,30

● 2 steunvlakken, dikte van de dwarsbalken 22 mm.

Andere formaten: 3 steunvlakken, dikte van de dwarsbalken 22 mm.

U HEBT GROTERE HOEVEELHEDEN NODIG? CONTACTEER ONS!



VANAF
€ 16
per kist

Exportkist

Zonder risico de wereld rond!

- **Licht en voordelig:** in vergelijking met een houten kist met een dikte van 18 tot 22 mm, bedraagt het gewicht van een multiplexkist ongeveer 70% minder, waardoor u aanzienlijk kunt besparen op de verzendkosten.
 - **Zeer sterk:** door de 5 gekruiste lagen is het multiplex met een dikte van 6 mm uitstekend bestand tegen schokken en weersinvloeden.
 - **Snel te monteren en te sluiten:** een hamer en een schroevendraaier volstaan om de sluitingen open of dicht te plooiën.
- Plano geleverd.

KIST samengesteld uit 3 delen
Zie hiernaast

MAKKELIJK OP TE ZETTEN
Zie hiernaast

Code	L x B x H binnenafmetingen in cm	L x B x H buitenafmetingen in cm	Draaglast in kg	Tarra in kg	€ per kist			
					per 2	-10% per 5	-15% per 10	-20% per 25
CB322	28 x 18 x 18	30 x 20 x 20	100	2	20,00	18,00	17,00	16,00
CB432	38 x 28 x 18	40 x 30 x 20	200	3	21,00	18,90	17,85	16,80
CB433	38 x 28 x 28	40 x 30 x 30	300	3,5	25,80	23,20	21,95	20,65
CB434	38 x 28 x 38	40 x 30 x 40	400	4	28,85	25,95	24,50	23,10
CB644	58 x 38 x 38	60 x 40 x 40	500	6,5	38,25	34,40	32,50	30,60
CB864	78 x 58 x 38	80 x 60 x 40	500	10,5	58,20	52,40	49,45	46,55
CB866	78 x 58 x 58	80 x 60 x 60	500	13	71,85	64,65	61,05	57,50
CB1284	118 x 78 x 38	120 x 80 x 40	650	18	102,00	91,80	86,70	81,60
CB1286	118 x 78 x 58	120 x 80 x 60	700	20,5	110,00	99,00	93,50	88,00
CB1288	118 x 78 x 78	120 x 80 x 80	900	24	127,50	114,75	108,40	102,00
CB12108	118 x 98 x 78	120 x 100 x 80	1000	27,5	145,00	130,50	123,25	116,00

U HEBT GROTERE HOEVEELHEDEN NODIG? CONTACTEER ONS!

NIET VERGETEN

Onmisbaar voor
uw exportkisten!
Europallets,
blz. 14.



Voor een veilige sluiting van
uw export- en palletkisten!
Zegels, blz. 152.



UW HOUTEN KISTEN OP MAAT!



Wij kunnen voor u kisten op maat maken.
Wilt u een specifiek formaat bestellen of wenst u persoonlijk advies?
Neem contact op met **onze specialist:**
tel. **012.260.300** / fax. **012.260.270**
of **sales@rajapack.be**

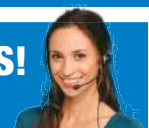

STAPELBAKKEN

VANAF
€ 12,50
per bak



Euronorm-stapelbak

Optimaal volume!

- **Makkelijk te transporteren** door de ergonomische handgrepen.
- **Groot volume:** de rechte zijwanden bieden een maximaal volume.
- **Stabiel:** door de vlakke bodem kan de bak in alle veiligheid gebruikt worden.
- **Robuust:** van oersterk rood of blauw polypropyleen, temperatuurbestendig van -20°C tot +90°C.



GARANTIE
5 JAAR

Code	Inhoud in l	L x B x H buitenafmetingen in mm	Draaglast in kg	€ per bak		
				per 2	-10% per 5	-20% per 10
555000★	15	400 x 300 x 170	30	15,60	14,05	12,50
555010★	19	400 x 300 x 220	30	17,15	14,45	13,70
555020★	24	400 x 300 x 270	30	18,90	17,00	15,10
555030★	31	600 x 400 x 170	15	23,45	21,10	18,75
555040★	41	600 x 400 x 220	15	26,85	24,15	21,50
555050★	51	600 x 400 x 270	15	28,80	25,90	23,05
555060★	62	600 x 400 x 320	20	31,00	27,90	24,80
555070★	82	600 x 400 x 420	20	42,25	38,00	33,80

★ Geef bij uw bestelling de gewenste kleurcode op: **B** (blauw), **R** (rood).

NIET VERGETEN



Verplaats uw bakken eenvoudig en snel!

Rolwagentje voor bakken, zie blz. 8.



Grijpopening aan de voorzijde vergemakkelijkt de toegang tot het product.

Euronorm-stapelbak met grijpopening aan voorzijde

Vergemakkelijk de opslag van en de toegang tot uw producten!

- **Groot volume:** de rechte zijwanden bieden een maximaal volume.
- **Stabiel:** door de vlakke bodem kan de bak in alle veiligheid gebruikt worden.
- **Praktisch:** grijpopening aan voorzijde vergemakkelijkt de toegang tot uw product. Bak makkelijk af te sluiten met combideksel (optioneel).
- **Robuust:** van oersterk polypropyleen, temperatuurbestendig van -20°C tot +90°C. Geleverd met etiket.



GARANTIE
5 JAAR

Code	Inhoud in l	L x B x H buitenafmetingen in mm	Draaglast in kg	€ per bak		
				per 2	-10% per 5	-20% per 10
XL43274★	25,6	400 x 300 x 270	20	15,85	14,25	12,70
XL64224★	44,3	600 x 400 x 220	15	23,80	21,40	19,05
XL64274★	54,5	600 x 400 x 270	15	25,55	23,00	20,45
XL64324★	64,8	600 x 400 x 320	20	27,35	24,60	21,90

★ Geef bij uw bestelling de gewenste kleurcode op: **B** (blauw), **R** (rood).

TOEBEHOREN



Combideksels

Code	Voor bakken in mm	€ per deksel
AD43★	400 x 300	6,30
AD64★	600 x 400	10,50

★ Geef bij uw bestelling de gewenste kleur op: **B** (blauw), **R** (rood).



SPECIAAL AANBOD
-20%
 vanaf 5 bakken
 VOOR DE PRODUCTCODES
 AANGEDUID IN HET GEEL



RAJA Euronorm-stapelbakken

Veelzijdig en palletiseerbaar!

- **Praktisch:** passen zich perfect aan alle andere merken euronorm-bakken aan.
- **Stapelbaar:** ideaal om stabiele opslagcombinatie samen te stellen.
- **Perfect palletiseerbaar:** beantwoorden aan de Europese normen.
- **Stevig:** polypropyleen, temperatuurbestendig van -10° tot +80°C.



Code	Inhoud in ℓ	L x B x H buitenafmetingen in mm	Draaglast in kg	€ per bak		
				per 1	-10% per 5	-20% per 10
Stapelbak 400 x 300 mm						
E431211 ●	10	400 x 300 x 120	15	7,00	6,30	5,60
E432211 ●	20	400 x 300 x 220	20	12,50	11,25	10,00
E433221 ●	30	400 x 300 x 320	25	13,00	10,40 per bak	
Stapelbak 600 x 400 mm						
E641211 ●	20	600 x 400 x 120	20	11,50	10,35	9,20
E642011 ●	40	600 x 400 x 200	25	15,00	13,50	12,00
E643211 ●	60	600 x 400 x 320	25	17,50	14,00 per bak	

- Bak met gesloten handgrepen
- Bak met open handgrepen

Deksel

In optie:
 deksel voor de bakken
 400 x 300 mm
 en 600 x 400 mm.



Code	L x B in mm	Verpakt per	€ per deksel
E430144	400 x 300	1	5,65
E640144	600 x 400	1	8,95

VOORDEELPAK

RAJA PAK SNELBOUWSTELLING MET EURONORM VERDEELBAKKEN

VANAF
€ 399
 per pak

Snelbouwstelling basisrek Prospace+

Uitgerust met legborden, in de hoogte verstelbaar om de 4 cm, met steun achteraan en gegalvaniseerde legborden.

Snelbouwstelling aanbouwerk Prospace+

Te bevestigen aan het basisrek om opbergcombinatie in de lengte uit te breiden.

1 Prospace+ snelbouwstelling

Afmetingen snelbouwstelling: H 200 x B 124 x D 60 cm.
 Nuttige last per legbord: 125 kg.

+ 18 RAJA bakken 40 ℓ

Afmetingen verdeelbak: L 600 x B 400 x H 200 mm.

Code	Beschrijving	€ per pak
PE642011B	Basisrek 7 legborden + 18 stapelbakken 40 ℓ	525,00
PE642011E	Aanbouwerk 7 legborden + 18 stapelbakken 40 ℓ	499,00

of

1 Prospace+ snelbouwstelling

Afmetingen snelbouwstelling: H 200 x B 97 x D 40 cm.
 Nuttige last per legbord: 175 kg.

+ 21 RAJA bakken 10 ℓ

Afmetingen per bak: L 400 x B 300 x H 120 mm.

Code	Beschrijving	€ per pak
PE431211B	Basisrek 7 legborden + 21 stapelbakken 10 ℓ	425,00
PE431211E	Aanbouwerk 7 legborden + 21 stapelbakken 10 ℓ	399,00

GARANTIE
5 JAAR

NUTTIGE
 LAST
 Max
 125 kg



OPEN EN GESLOTEN STAPELBAKKEN



Voorzien van handgrepen



Dikte 3,5 mm

Stapelbaar ▶

Stapelbakken Akylux®

Makkelijk te transporteren en zeer sterk!

- **Duurzaam:** schokbestendig, vouw- en scheurresistent en bestand tegen vocht, oliën, chemicaliën en temperaturen van -20 °C tot +70 °C.
- **Plaatsbesparend en makkelijk op te zetten:** plano geleverd, neemt dus weinig ruimte in. Snel op te zetten door de voorgevormde plooiën.
- **Ideaal voor het klaarmaken van bestellingen,** voor transport en opslag.
- **Zeer sterke bak** met een draagvermogen tot 30 kg.
- **Makkelijk stapelbaar** door de versterigde zijwanden en handgrepen.



Code		Inhoud in ℓ	L x B x H buitenafmetingen in mm	Verpakt per	€ per bak		
Blauw	Oranje				per 25	-10% per 100	-20% per 250
RBAC18	RBAC08	18	505 x 295 x 150	25	5,75	5,15	4,60
RBAC19	RBAC09	36	555 x 360 x 210	25	7,75	6,95	6,20



Open bodem



Perfect stapelbaar

Open stapelbakken

Uw producten optimaal verlucht, zelfs gestapeld!

- **Stapelbaar:** ideaal om compact en stabiel te stapelen.
- **Praktisch:** rechte binnenwanden voor een optimaal volumegebruik, ergonomische handgrepen.
- **Perfect palletiseerbaar:** voldoen aan de Europese normen.
- **Sterk:** polypropyleen, bestand tegen temperaturen van -10°C tot +45°C en tot +80°C in schoonmaak. Versterkte bodem.



Code	Inhoud in ℓ	L x B x H buitenafmetingen in mm	€ per bak		
			per 2	-10% per 5	-15% per 10
E432200	20	400 x 300 x 220	12,75	11,45	10,85
E641200	20	600 x 400 x 120	13,95	12,55	11,85
E642000	40	600 x 400 x 200	19,50	17,55	16,55
E643200	60	600 x 400 x 320	24,95	22,45	21,20





Plaatsbesparend, 75% minder volume eens gestapeld



Koerierbak

Voor de opslag en het transport van al uw producten!

- **Robuust:** van oersterk blauw polypropyleen met scharnierend deksel, temperatuurbestendig van -20°C tot +90°C.
- **Veilig transport:** mogelijkheid om onschendbaar te sluiten met dekselzegels. Ideaal voor transport, opslag en samenstelling van bestellingen.
- **100% ruimtebenutting** door de volledig effen zijwanden.
- **Makkelijk hanteerbaar** door de ergonomische handgrepen.



Code	Inhoud in ℓ	L x B x H buitenafmetingen in mm	Draaglast in kg	€ per bak		
				per 2	-10% per 5	-15% per 10
554010	18	410 x 300 x 240	20	24,65	22,20	20,95
554020	22	410 x 300 x 290	25	40,95	36,85	34,80
554050	47	610 x 400 x 290	30	46,75	42,10	39,75

TOEBEHOREN

Dekselzegels

Code 555099 per zak van 500 € 24,35

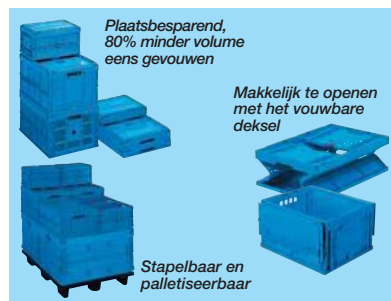

Plaatsbesparend, 80% minder volume eens gevouwen

Makkelijk te openen met het vouwbare deksel

Stapelbaar en palletiseerbaar



A Krat met open zijwanden zonder deksel

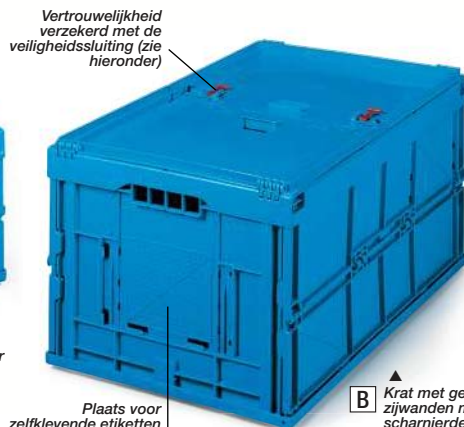

Plaats voor zelfklevende etiketten

B Krat met gesloten zijwanden met scharnierdeksel

Vouwkragen met of zonder deksel

Stapelbaar en inklapbaar!

- **Uiterst robuust:** bestemd voor intensief en veelvuldig gebruik (industrie, distributie...). In blauw polypropyleen. Deze kratten zijn bestand tegen temperaturen van -20°C tot +70°C. Gesloten zijwanden, behalve RBAC60 met open zijwanden.
- **Gebruiksvriendelijk** door het plooibare deksel.
- **Optimaal gebruik van het volume** door het plooibare deksel.
- **Stapelbaar:** geplooid of niet, met of zonder deksel, voor pallets van 800 x 1200 mm of 1000 x 1200 mm (uitgezonderd RBAC32 en RBAC41P).



Code	Zijwanden	Inhoud in ℓ	L x B x H buitenafmetingen in mm	Draaglast in kg	€ per krat		
					per 2	-10% per 10	-15% per 30
A Uitvoering zonder deksel							
RBAC32	gesloten	32	475 x 350 x 240	25	15,95	14,35	13,55
RBAC41P	gesloten	40	530 x 350 x 275	40	23,85	21,45	20,25
RBAC60	open	60	600 x 400 x 310	60	29,95	26,95	25,45
B Uitvoering met scharnierdeksel							
RBAC22CP	gesloten	21	400 x 300 x 230	25	25,95	23,35	22,05
RBAC45CP	gesloten	44	600 x 400 x 230	40	33,40	30,05	28,40
RBAC66CP	gesloten	62	600 x 400 x 330	60	45,40	40,85	38,60
RBAC201CP	gesloten	165	800 x 600 x 455	150	131,50	118,35	111,80



◀Gevouwen

TOEBEHOREN

Veiligheidsluiting

Voor het sluiten van uw vouwkratten met scharnierdeksel.

Code PLB1 per zak van 100 € 9,20



MULTIFUNCTIONELE BOX



Stapelbaar

Versterkte bodem, zijkant en de deksel



Code 350F: Uitklapbare doos

Code 350F: Horizontale opening aan de korte zijde

Verticale opening aan de korte zijde

Really Useful Products Ltd

Multifunctionele box met opening aan de voorzijde

Ideaal om te stockeren!

- **Stapelbaar:** versterkte bodem, zijwanden en deksel. Mogelijkheid om opbergcombinaties op te bouwen.
- **Praktisch:** transparant, inhoud onmiddellijk zichtbaar.
- **Robuust:** polypropyleen, bestand tegen temperaturen van -15° tot +80° C.



Code	Inhoud in l	L x B x H binnenafmetingen in mm	L x B x H buitenafmetingen in mm	Draaglast in kg	Gewicht in kg	€ per box		
						per 1	-10% per 5	-15% per 10
80F	8	297 x 168 x 156	340 x 200 x 175	10	0,59	12,24	11,00	10,40
140F	14	350 x 215 x 188	395 x 254 x 202	25	0,95	16,95	15,25	14,40
350F●	35	380 x 320 x 290	480 x 390 x 325	50	2,1	25,95	23,35	22,05
640F	64	605 x 370 x 280	710 x 440 x 310	80	3,1	33,50	30,15	28,50

● Plooi-box, horizontale opening



VOORDEELPAK

PAK SNELBOUWSTELLING MET MULTIFUNCTIONELE BOXEN

snelbouwstelling in profielstaal 8/10, geschilderde buisvormige legborden, in de hoogte verstelbaar om de 4 cm.

15 multifunctionele kunststofboxen, volume 64 l
Buitenafmetingen: H 710 x B 440 x H 310 mm

- + **1 snelbouwstelling**
Afmetingen: L 144 x D 77 x H 200 cm

- + **6 verstelbare legborden**

Code P64C per pak € 399,00

of

15 multifunctionele kunststofboxen, volume 84 l
Buitenafmetingen: L 710 x B 440 x H 380 mm

- + **1 snelbouwstelling**
Afmetingen: L 144 x D 77 x H 225 cm

- + **6 verstelbare legborden**

Code P84C per pak € 469,00

VANAF

€ **399**
per pak





VANAF
€ 4,20
per box



De box van 35 l kan als dossierbox gebruikt worden.



Really Useful
Products Ltd

Multifunctionele kunststofbox

Stapelbaar, licht en waterdicht!

- **Stabiel stapelbaar** want volkomen vlakke bodem.
 - **Hermetisch afsluitbaar** met veilige vergrendeling.
 - **Makkelijk hanteerbaar**: ergonomische handgrepen.
 - **Transparant**: de inhoud is onmiddellijk zichtbaar.
- Met schaalverdeling.
- **Stevig**: polypropyleen, bestand tegen temperaturen van -15°C tot +80°C.



Code	Inhoud in l	L x B x H binnenafmetingen in mm	L x B x H buitenafmetingen in mm	Draaglast in kg	Gewicht in kg	€ per box			
						per 1	-10% per 5	-15% per 10	-20% per 20
3C	3	190 x 143 x 120	245 x 180 x 160	10	0,5	5,50	4,95	4,65	4,20
6C	6	400 x 225 x 70	465 x 270 x 85	10	0,89	8,55	7,70	7,25	6,55
9C	9	335 x 210 x 140	395 x 255 x 155	25	0,9	9,20	8,30	7,80	7,05
13C	12	415 x 235 x 140	465 x 270 x 150	25	0,9	12,75	11,45	10,85	9,75
18C	18	395 x 335 x 170	480 x 390 x 200	50	1,3	15,35	13,80	13,05	11,75
24C	24	380 x 230 x 270	465 x 270 x 290	50	1,45	16,95	15,25	14,40	12,95
33C	33	605 x 370 x 145	710 x 440 x 165	50	2,2	18,80	16,90	16,00	14,35
35C	35	370 x 310 x 280	480 x 390 x 310	80	2,1	19,50	17,55	16,55	14,90
42C	42	405 x 365 x 280	520 x 440 x 310	80	2,7	21,00	18,90	17,85	16,05
48C	48	530 x 325 x 289	600 x 400 x 315	80	2,9	23,60	21,25	20,05	18,05
50C	50	605 x 370 x 200	710 x 440 x 230	80	2,7	22,00	19,80	18,70	16,85
64C	64	605 x 370 x 280	710 x 440 x 310	100	3,1	25,20	22,70	21,40	19,30
70C	70	710 x 545 x 190	810 x 620 x 225	100	4	36,95	33,25	31,40	28,25
84C	84	605 x 370 x 355	710 x 440 x 380	100	3,3	31,70	28,55	26,95	24,25
145C	145	710 x 545 x 400	810 x 620 x 430	100	4,2	66,00	59,40	56,10	50,50



PICKINGDOOS EN MAGAZIJNBAKKEN

VANAF
€ 0,97
per doos



Ideaal voor e-commerce

Pickingdoos

Voor verpakking, opslag en picking!

- Geschikt voor opslag van uw producten zoals textiel, toebehoren...
- Praktisch: u kan uw producten via de opening vooraan makkelijk uit deze doos nemen.
- Stapelbaar.

Enkelgolfkarton, kwaliteit 30 kg. Buitenzijde bekleed met kraftpapier. Plano geleverd.



Ideaal voor picking: de aanduiding op de doos geeft aan waar te openen met behulp van een cutter.

Code	L x B x H binnenafmetingen in cm	L x B x H buitenafmetingen in cm	Aanbevolen voor	Kwaliteit	Aantal per		€ per doos				
					Pak	Pallet	- 100	per 100	-15% per 200	-20% per 500	-30% per 1000
CASTB70	39 x 29 x 18,5	40 x 30 x 20	palletiseerbaar	30 kg	25	400	1,39	1,25	1,18	1,11	0,97
CASTB71	39 x 29 x 38,5	40 x 30 x 40	palletiseerbaar	30 kg	25	400	1,76	1,58	1,50	1,41	1,23
CASTB56	59 x 29 x 18,5	60 x 30 x 20	-	30 kg	20	400	1,71	1,54	1,45	1,37	1,20
CASTB57	59 x 29 x 38,5	60 x 30 x 40	-	30 kg	20	400	2,15	1,93	1,83	1,72	1,51

TOT

-20%

vanaf 250 bakken
VOOR DE PRODUCTCODES AANGEDUID
IN HET GEEL

Magazijnbakken Akylux®

De ideale oplossing voor langdurige opslag!

- **Groot opslagvermogen:** de lagere voorzijde van 70 mm (35 mm voor de afmeting 180 x 120 x 65) maakt een maximale benutting van het volume mogelijk.
- **Duurzaam:** schokbestendig, vouw- en scheurresistent en bestand tegen vocht, oliën, chemicaliën en temperaturen van -20 °C tot +70 °C.
- **Plaatsbesparend en makkelijk op te zetten:** plano geleverd, neemt dus weinig ruimte in. Door de voorgevormde plooiën in een oogwenk op te zetten.
- **Goed zichtbaar en praktisch.**
- **Sterk:** draagvermogen van 5 tot 10 kg.



Code		Inhoud in l	D x B x H binnenafmetingen in mm	Draaglast in kg	Verpakt per	€ per bak		
Blauw	Oranje					per 25	-10% per 250	-20% per 500
RBAC20	RBAC00	1	180 x 120 x 65	10	25	0,50	0,45	0,40
RBAC21	RBAC01	2	280 x 90 x 105	5	25	0,86	0,69 per bak	
RBAC22	RBAC02	4,3	280 x 180 x 105	5	25	0,90	0,81	0,72
RBAC23	RBAC03	2,8	380 x 90 x 105	5	25	0,89	0,80	0,71
RBAC24	RBAC04	6	380 x 180 x 105	10	25	1,07	0,96	0,86
RBAC25	RBAC05	9	380 x 180 x 155	5	25	1,69	1,34 per bak	

VOORDEELPAK

~~€ 113,75~~
€ 95,80
per pak
Code RBACK

PAK VAN 100 BAKKEN

- 25** blauwe bakken 2,8 l D 380 x B 90 x H 105 mm.
- +** **25** blauwe bakken 4,3 l D 280 x B 180 x H 105 mm.
- +** **25** blauwe bakken 6 l D 380 x B 180 x H 105 mm.
- +** **25** blauwe bakken 9 l D 380 x B 180 x H 155 mm.





DIT PRODUCT IS RECYCLEERBAAR.
Voor min. 75% vervaardigd uit gerecycleerd papier. Buitenbekleding van de doos in kraftpapier.

Voordelig en milieuvriendelijk opbergen!

Tot **-30%**
vanaf 250 bakken
VOOR DE PRODUCTCODES AANGEDUID IN HET GEEL

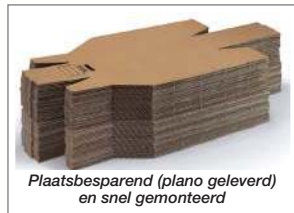

Plaatsbesparend (plano geleverd) en snel gemonteerd



Voorgedrukt kader vergemakkelijkt markering en identificatie van de inhoud.



RAJA

Kartonnen magazijnbakken

- **Milieuvriendelijk en 100% recycleerbaar:** op basis van vernieuwbare bronnen en voor minstens 75 % uit gerecycleerd papier.
- **Stevig:** enkelgolfkarton, kwaliteit 20 kg, met buitenbekleding in kraftpapier.
- **Plaatsbesparend en snelle montage:** plano geleverd, in slechts enkele seconden opgezet door de rillijnen in het karton.

Verpakt per 50 stuks.



Code	Inhoud in ℓ	L x B x H mini/maxi binnenafmetingen in mm	L x B x H mini/maxi buitenafmetingen in mm	€ per bak			
				per 50	-10% per 250	-20% per 500	-30% per 1000
Bruin							
RBAC10A	2,4	200 x 105 x 70 / 115	223 x 111 x 75 / 120	0,43	0,39	0,34	0,30
RBAC11	1,3	278 x 45 x 64 / 107	301 x 51 x 69 / 112	0,38	0,34	0,30	0,27
RBAC12	2,8	278 x 95 x 64 / 107	301 x 101 x 69 / 112	0,46	0,33 per bak		
RBAC13	4,3	278 x 145 x 64 / 107	301 x 151 x 69 / 112	0,63	0,57	0,50	0,44
RBAC14	7,9	278 x 195 x 104 / 147	301 x 201 x 109 / 152	0,79	0,55 per bak		
RBAC2	9,5	282 x 194 x 100 / 175	305 x 200 x 105 / 180	0,84	0,76	0,67	0,59
RBAC13A	8,2	300 x 240 x 70 / 115	323 x 246 x 75 / 120	0,76	0,68	0,61	0,53
RBAC14B	9,4	328 x 195 x 104 / 147	351 x 201 x 109 / 152	0,88	0,79	0,70	0,62
RBAC15	4	378 x 95 x 64 / 107	401 x 101 x 69 / 112	0,57	0,51	0,46	0,40
RBAC16	5,8	378 x 145 x 64 / 107	401 x 151 x 69 / 112	0,59	0,40 per bak		
RBAC16A	11	400 x 240 x 70 / 115	423 x 246 x 75 / 120	0,92	0,83	0,74	0,64
Wit							
RBAC211	1,3	278 x 45 x 64 / 107	301 x 51 x 69 / 112	0,53	0,48	0,42	0,37
RBAC212	2,8	278 x 95 x 64 / 107	301 x 101 x 69 / 112	0,56	0,50	0,45	0,39
RBAC213	4,3	278 x 145 x 64 / 107	301 x 151 x 69 / 112	0,66	0,59	0,53	0,46
RBAC214	7,9	278 x 195 x 104 / 147	301 x 201 x 109 / 152	1,00	0,90	0,80	0,70

VOORDEELPAK

€170-
€113
per pak
Code RBACASS

PAK VAN 300 BRUINE MAGAZIJNBAKKEN

- + 50 bakken 1,3 ℓ L 278 x B 45 x H 64/107 mm.
- + 50 bakken 2,8 ℓ L 278 x B 95 x H 64/107 mm.
- + 50 bakken 4 ℓ L 378 x B 95 x H 64/107 mm.
- + 50 bakken 4,3 ℓ L 278 x B 145 x H 64/107 mm.
- + 50 bakken 5,8 ℓ L 378 x B 145 x H 64/107 mm.
- + 50 bakken 7,9 ℓ L 278 x B 195 x H 104/147 mm.



KUNSTSTOFSTAPELBAKKEN

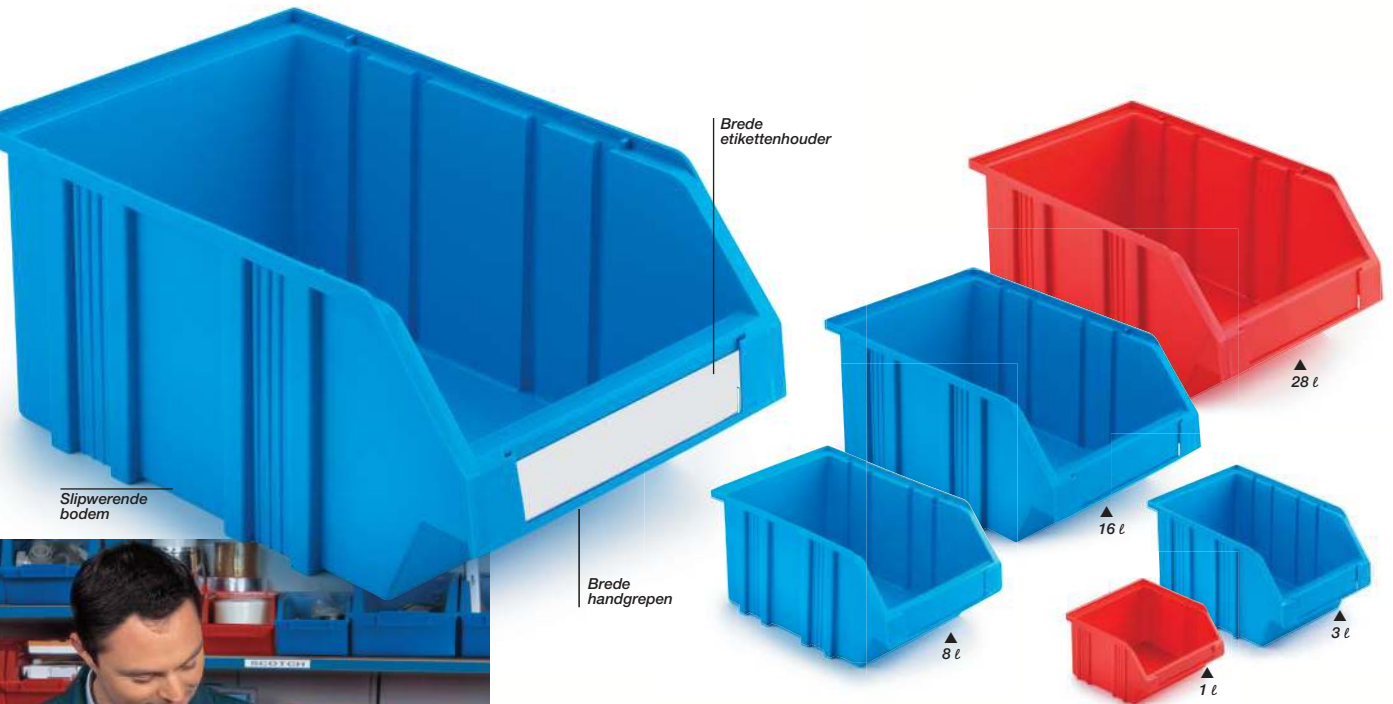

Voordelige kunststofstapelbakken

Voor een overzichtelijke opslag van kleine onderdelen!

- **Stapelbaar:** om een veelzijdig geheel van opbergmogelijkheden uit te bouwen. Flexibel en uitbreidbaar.
- **Robuust:** versterkte zijkanten uit polypropyleen. Deze bakken zijn bestand tegen olie, vetten en temperaturen van -20° tot + 60°C.



Stapelbaar

Code		Inhoud in l	Gewicht in kg	L x B x H buitenafmetingen in mm	Draaglast in kg	Verpakt per	€ per bak		
Blauw	Rood						per 1 doos	-10% per 3 dozen	-20% per 5 dozen
5180075	5180242	1	0,07	125 x 125 x 75	1	60	0,99	0,89	0,84
5180099	5180587	3	0,22	225 x 150 x 125	2,5	48	2,80	2,38	per bak
5180105	5180594	8	0,45	300 x 200 x 150	6	24	6,30	5,67	5,35
5180563	5180570	16	0,65	380 x 250 x 180	11	10	12,90	11,60	10,95
5180914	5180907	28	1,1	420 x 290 x 220	15	12	15,90	14,30	13,50

TOEBEHOREN VOOR DE STAPELBAKKEN Schoeller Arca Systems OP DE VOLGENDE BLADZIJDE

Stel uw magazijnstelling samen (bakken van 1 tot 11 l).

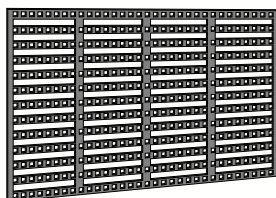

Bevestigingspaneel

Dit grijs gelakt metalen paneel kan u direct bevestigen op het rek.

Code	H x B in cm	€ per paneel
GRL	47,5 x 87,5	53,95

Bakkenrek enkel of dubbel

Aanpasbaar dubbelzijdig voetstuk: zo kunt u dit bakkenrek langs één of langs beide kanten, naarmate uw behoeften, gebruiken. Grijs gelakt staal.

Code	H x B x D in cm	€ per rek
R3R	150 x 90 x 75	155,00



Lengteverdelers

Van polystyreen.



Code	Voor bak in l	€ per lengteverdelers
SL9	8,8	2,65
SL25	25	3,75
SL33	33	4,85



Stevig en praktisch!

-20%
vanaf 3 dozen
VOOR DE PRODUCTCODE
AANGEDUID IN HET GEEL

Stevig door versterkingsribben

Brede etikethouder

Stapelranden



Stapelranden met blokkeersteuntjes

Versterkte zijwanden

Brede handgrepen voor- en achteraan voor makkelijk optillen



▲ 33 ℓ



▲ 25 ℓ



▲ 3,7 ℓ

▲ 1 ℓ



▲ 11 ℓ



▲ 8,8 ℓ



Brede handgrepen voor- en achteraan voor makkelijk optillen (bak 8,8 ℓ tot 33 ℓ).



Praktisch: makkelijk stapelbaar.

Schoeller Arca Systems

Stapelbakken

- **Praktisch:** overzichtelijk door de kleuren en stapelbaar. Maakt gevarieerde opslag op een minimumoppervlak mogelijk. Geschikt voor rechtop of schuin stapelen. Brede handgrepen voor- en achteraan voor makkelijk optillen (bak 8,8 ℓ tot 33 ℓ).
- **Stabiel:** door de versterkte zijwanden en de stapelranden met blokkeersteuntjes.
- **Sterk:** van hoogwaardig slagvast polypropyleen. Bestand tegen zuren, chemicaliën en temperatuurschommelingen van -10 °C tot +80 °C.



Code	Inhoud in ℓ	Gewicht in kg	D x B x H buitenafmetingen in mm	Draaglast in kg	Verpakt per	€ per bak		
						per 1 doos	-10% per 3 dozen	-20% per 5 dozen
BEC1★	1	0,1	170 x 105 x 75	5	20	2,25	2,03	1,80
BEC4★	3,7	0,3	250 x 148 x 130	5	32	4,90	4,40	3,90
BEC9★	8,8	0,5	350 x 206 x 150	10	16	8,85	7,95	7,10
BEC11★	11	0,6	350 x 206 x 200	15	8	12,50	11,25	10,00
BEC28★	25	1,2	500 x 310 x 200	20	8	19,15	16,25 per bak	
BEC33★	33	1,6	500 x 310 x 250	20	8	23,45	21,10	18,75

★ Geef bij uw bestelling de gewenste kleur op: **B** (blauw), **R** (rood), **J** (oranje).



Stapelbaar

23 l

3 l

8 l

Handgreep aan de achterzijde

Bredere etikethouder aan de voorkant

Slipwerende bodem

VANAF € 1,67 per bak

Transparante stapelbakken

Alles altijd zichtbaar, alles altijd bereikbaar!

- **Robuust:** de dubbele wanden en de versterkte zijanten maken deze bakken perfect stapelbaar zonder vervorming.
- **Stabiel:** slipwerende bodem. Handvat vooraan.

Polypropyleen, bestand tegen olie, vetten, zouten, zuren, detergents en temperaturen van -30 °C tot +70 °C.

Code	Inhoud in l	Gewicht in kg	L x B x H buitenafmetingen in mm	Verpakt per	€ per bak	
					per 1 doos	per 3 dozen
BEC2T	1	0,08	160 x 103 x 75	48	1,97	1,67
BEC3T	3	0,22	230 x 150 x 125	36	5,10	4,34
BEC4T	8	0,49	347 x 210 x 150	12	9,15	7,80
BEC5T	11	0,69	347 x 210 x 200	12	10,40	8,85
BEC6T	23	1,19	500 x 315 x 200	6	19,95	16,95

Praktisch: handgrepen aan voor- en achterzijde.

Bredere etikethouder

14 l

Professionele stapelbak grote opening

Makkelijke toegang!

- **Praktisch:** deze bakken kunnen perfect worden gestapeld en zijdelings verbonden. Versterkte zijwanden. Handgrepen voor- en achteraan. Kunnen achteraan worden ingehaakt in een wandhouder. Brede opening vooraan, makkelijke toegang.
 - **Robuust:** hogedichtheidpolyethyleen. Bestand tegen vetten, zuren, detergents en temperaturen van -40 °C tot +80 °C.
- Kleur: blauw.

Code	Inhoud in l	Gewicht in kg	L x B x H buitenafmetingen in mm	Verpakt per	€ per bak		
					per 1 doos	per 2 dozen	per 3 dozen
STAR2B	1	0,11	163 x 100 x 82	16	1,95	1,75	1,55
STAR3B	4	0,30	233 x 154 x 125	12	4,50	4,05	3,60
STAR4B	10	0,67	332 x 211 x 174	8	10,35	9,30	8,30
STAR4LB	14	0,82	419 x 260 x 165	6	15,95	14,35	12,75
STAR5B	28	1,45	502 x 319 x 199	6	24,95	22,45	19,95



Brede etikettenhouder

Ladebakken met dwarsverdeling

Voor overzichtelijk stockeren

- **Groot volume:** de rechte hoeken halen het maximum uit de beschikbare binnenruimte.
- **Stapelbaar:** versterkte randen maken opbouw makkelijk en stevig.
- **Indeelbaar:** met dwarsverdelers om elke 5 cm aparte vakjes te maken.
- **Sterk:** vormvast polypropyleen, onbreekbaar en bestand tegen vetten, zuren en oliën.

Kan in alle veiligheid op transportbanden gebruikt worden.

Met etiketten geleverd.



GARANTIE
5
JAAR

Code	Inhoud in l	Gewicht in kg	L x B x H buitenafmetingen in mm	Verpakt per	€ per bak		
					per 1 doos	per 3 dozen	per 5 dozen
						-10%	-15%
RK3109	2	0,24	300 x 117 x 90	16	4,95	4,46	3,79
RK41509	3,8	0,40	400 x 156 x 90	12	7,95	7,16	6,09
RK3209	4,4	0,39	300 x 234 x 90	8	6,79	6,10	5,19
RK4209	6	0,53	400 x 234 x 90	8	8,50	7,65	6,50
RK3214	7,1	0,56	300 x 234 x 140	6	11,50	10,35	8,80
RK4214	9,9	0,70	400 x 234 x 140	6	12,75	11,45	9,73



Dwarse en overlangse verdeling

In transparant plastic en voorzien van een etikettenhouder.

Code	Voor ladebak	Verpakt per	€ per pak
A] Dwarsverdeling			
QT109	RK3109	10	7,95
QT209	RK3209 en RK4209	10	12,50
QT214	RK3214 en RK4214	10	16,95
QT1509	RK41509	10	9,95
B] Overlangse verdeling			
LT3209	RK3209	10	33,95
LT3214	RK3214	10	42,50
LT4209	RK4209	10	38,95
LT4214	RK4214	10	55,50

VOORDEELPAK

PAK LADEBAKKEN MET STELLING

Stelling in profielstaal 8/10. Geschilderde open legborden per 4 cm in de hoogte regelbaar, voorzien van een spaanplaat.

1 bakkenstelling

Afmetingen van de stelling: H 200 cm x B 124 x D 40 cm.

+

84 ladebakken 3,8 l

Binnenafmetingen: L 400 x B 156 x H 90 mm.

+

12 regelbare legborden

Code PRK41509 per pak € 599,00

€ 599
per pak

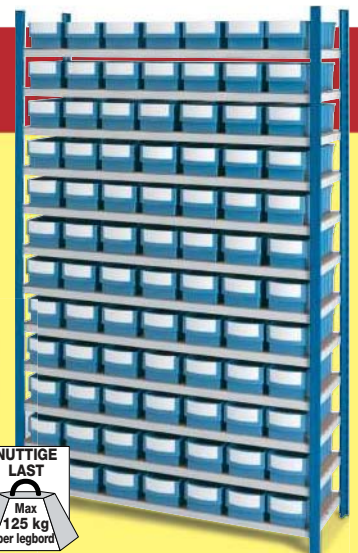

REKKEN

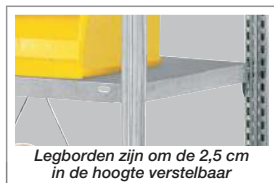
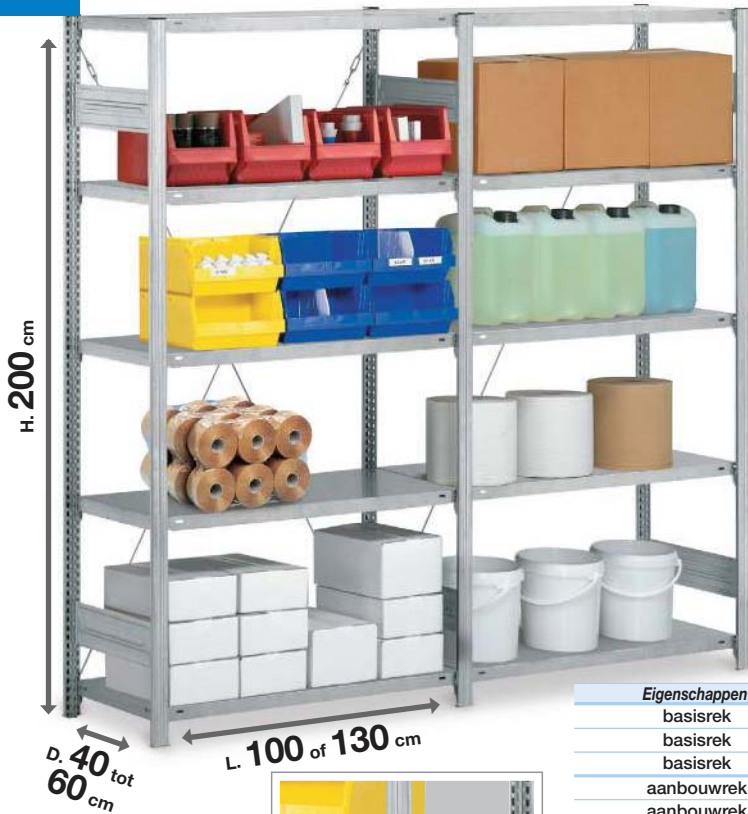

Levering
binnen 24 uur

GARANTIE
2
JAAR



Universele rekken

Alles overzichtelijk en binnen handbereik opgeslagen!

Eenvoudige klikmontage zonder schroeven of bouten.

- **Zeer flexibel:** de legborden zijn om de 2,5 cm in de hoogte verstelbaar.
- **Grote stabiliteit** door aanspanbare kruiskabels.
- **Veilig** door goed afgewerkte, omgebogen kanten aan drie zijden. Geleverd met een dakplaat, een bodemplaat en drie legborden, alles van gegalvaniseerd staal.

Hoogte 200 cm.

Eigenschappen	Diepte in cm	Nuttige lengte 100 cm Draagkracht 125 kg		Nuttige lengte 130 cm Draagkracht 125 kg	
		Code	€ per stuk	Code	€ per stuk
basisrek	40	550500	183,50	550530	215,00
basisrek	50	550510	196,00	550540	218,00
basisrek	60	550520	208,00	550550	235,00
aanbouwrek	40	550600	138,00	550630	166,00
aanbouwrek	50	550610	151,00	550640	181,50
aanbouwrek	60	550620	164,00	550650	194,00
set van 2 extra legborden*	40	L1004	34,50	L1304	45,70
set van 2 extra legborden*	50	L1005	40,25	L1305	50,10
set van 2 extra legborden*	60	L1006	44,95	L1306	54,10

* Met elke set van legborden worden 8 dragers meegeleverd.

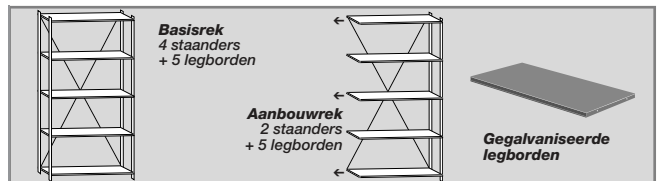

Levering
binnen 5 dagen

GARANTIE
5
JAAR



Gegalvaniseerde snelbouwstelling

Roest niet!

- **Praktisch:** de legborden zijn om de 4 cm in de hoogte verstelbaar.

Hoogte 200 cm met 5 legborden, nuttige lengte 97 cm.

Lengte van de elementen: -basisrek: 102 cm -aanbouwrek: 98 cm.

Omschrijving	Diepte in cm	draagvermogen in kg	[A] Open snelbouwstelling Code	€ per stuk	[B] Gesloten zijde Code	€ per stuk
basisrek	40	200	193133	179,00	193143	199,00
basisrek	50	200	193134	189,00	193144	215,00
basisrek	60	200	193138	199,00	193148	229,00
aanbouwrek	40	200	193233	149,00	193243	159,00
aanbouwrek	50	200	193234	159,00	193244	175,00
aanbouwrek	60	200	193238	169,00	193248	189,00

Hoogte 200 cm met 5 legborden, nuttige lengte 124 cm.

Lengte van de elementen: -basisrek: 129 cm -aanbouwrek: 125 cm.

Omschrijving	Diepte in cm	draagvermogen in kg	[A] Open snelbouwstelling Code	€ per stuk	[B] Gesloten zijde Code	€ per stuk
basisrek	40	200	192165	199,00	192175	209,00
basisrek	50	200	192166	209,00	192176	229,00
basisrek	60	200	192167	219,00	192177	249,00
aanbouwrek	40	200	192265	169,00	192275	169,00
aanbouwrek	50	200	192266	179,00	192276	185,00
aanbouwrek	60	200	192267	189,00	192277	199,00

VANAF
~~€ 121~~
€ 99
per basisrek

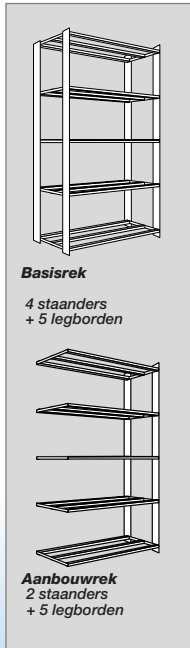

Levering
binnen 24 uur

GARANTIE
5 JAAR



Snelbouwstelling Prospace+®

Makkelijk en snel op te zetten!

- **Sterk:** draagvermogen tot 175 kg. Staanders van profielstaal 8/10. Open legborden met 2 draagklampen en 2 gladde fronten (staal 15/10) en 1 tot 3 buizen (afhankelijk van de diepte, staal 8/10).
- **Esthetisch:** montage zonder lassen, via inhaaksysteem in de perforaties aan de binnenzijde van de staanders.
- **Praktisch:** legborden per 4 cm in de hoogte verstelbaar.

Hoogte 200 cm.

Eigenschappen	Diepte in cm	Nuttige lengte 97 cm Draagkracht 175 kg (1)		Nuttige lengte 124 cm Draagkracht 125 kg (2)	
		Code	€ per stuk	Code	€ per stuk
basisrek	40	32210	121,00 99,00	20210	123,00 105,00
basisrek	50	32310	139,00 118,00	20310	148,00 126,00
basisrek	60	32410	149,00 127,00	20410	167,00 142,00
aanbouwrek	40	33210	103,00 87,00	23010	107,00 91,00
aanbouwrek	50	33310	113,00 96,00	23110	130,00 111,00
aanbouwrek	60	33410	137,00 116,00	23210	150,00 128,00
set van 2 extra legborden	40	32924	33,55 28,55	32934	34,60 29,45
set van 2 extra legborden	50	32925	38,15 32,45	32935	40,40 34,35
set van 2 extra legborden	60	32926	45,25 38,50	32936	49,35 41,95
5 hardboard legborden	40	32974	15,70 13,35	32984	19,65 16,75
5 hardboard legborden	50	32975	19,90 16,95	32985	25,75 21,90
5 hardboard legborden	60	32976	24,10 20,50	32986	29,95 25,50

(1) tot 225 kg door 2 stalen spijlen toe te voegen voor rekken met een diepte van 50 cm.
(2) tot 200 kg door 2 stalen spijlen toe te voegen voor rekken met een diepte van 50 cm.



NIET VERGETEN

Alles binnen handbereik!
Stalen opstapkrakjes, zie blz. 55.



Set van 2 stalen spijlen

Enkel voor diepte van 50 cm.

Code	Lengte in cm	€ per set van 2 stalen spijlen
24800	97	7,20
25200	124	7,95



REKKEN VOOR HALFZWARE LASTEN

VANAF
€ 199
per stuk

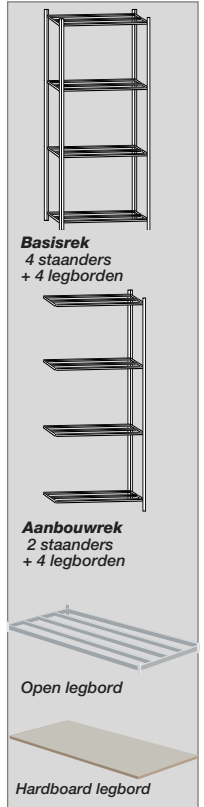

Basisrek
4 staanders
+ 4 legborden

Aanbouwrek
2 staanders
+ 4 legborden

Open legbord

Hardboard legbord

Levering
binnen 5 dagen

GARANTIE
5
JAAR



Snelbouwstelling Store+

Makkelijk op te bouwen stelling voor omvangrijke producten

- **Sterk:** draagkracht tot 350 kg per legbord, samengesteld uit 4 vierkante buizen. Gegalvaniseerde staanders uit één stuk, voorzien van perforaties elke 5 cm om de open legborden op de gewenste hoogte te monteren.

- **Handig:** het inhaaksysteem laat een snelle montage toe en zorgt voor een makkelijke toegang langs alle zijden.

De stelling bestaat uit 4 staanders en 4 legborden en kan eindeloos worden aangevuld met extra elementen, open of hardboard legborden of spaanplaten en uitgebouwd met bijkomende staanders.

Hoogte 210 cm.

Eigenschappen	Diepte in cm	Nuttige lengte 95 cm Draagkracht 350 kg		Nuttige lengte 120 cm Draagkracht 350 kg	
		Code	€ per stuk	Code	€ per stuk
basisrek	50	06600	199,00	06620	259,00
basisrek	60	06604	215,00	06624	265,00
basisrek	80	06608	249,00	06628	275,00
aanbouwrek	50	06602	182,00	06622	199,00
aanbouwrek	60	06606	199,00	06626	209,00
aanbouwrek	80	06610	233,00	06630	239,00
legbord	50	06641	46,00	06651	46,00
legbord	60	06643	50,00	06653	53,00
legbord	80	06646	59,00	06656	63,00
harboard legbord	50	06660	6,30	06666	7,60
harboard legbord	60	06662	7,40	06668	8,80
harboard legbord	80	06664	9,60	06670	11,30



De legborden haken makkelijk in de staanders zonder schroeven of bouten.

NIET VERGETEN

Magnetische etiketten op rol, blz. 39.

Onuitwisbare viltstiften, www.rajapack.be



REKKEN VOOR ZWAARDERE LASTEN



GARANTIE
5
JAAR

Levering
binnen 5 dagen

VANAF
€ 299
per stuk

Snelbouwstelling Prorack+®

Om zware of omvangrijke
producten op te slaan

Snelle montage zonder gereedschap.

Dwarsbalken in een oogwenk gemonteerd.

VOLLEDIG REK

Nuttige lengte 160 cm en diepte 60 cm.
Andere elementen zie hierboven.

Lengte van de rekken:

- Basisrek: 170 cm – Aanbouwrek: 165 cm.

Code	Onderdeel	Hoogte in cm	€ per stuk
00104	basisrek	210	299,00
00098	basisrek	240	319,00
00102	aanbouwrek	210	269,00
00100	aanbouwrek	240	279,00

SAMEN TE STELLEN REK

Set van 2 staanders

2 staanders van profielstaal 15/10, met perforaties om de 5 cm om de legborden op de gewenste hoogte te monteren. De staanders zijn verbonden door horizontale en diagonale dwarsliggers, vastgezet met zelfblokkerende schroeven en bouten. Gegalvaniseerde afwerking. Geleverd met gegalvaniseerde stalen voeten.

Draagvermogen: 3,5 ton.

Diepte in cm	Hoogte 210 cm		Hoogte 240 cm	
	Code	€ per stuk	Code	€ per stuk
60	00120	53,50	00126	58,00
80	00122	57,00	00128	61,00
100	00124	58,50	00130	63,50

Set van 2 draagbalken

Rechthoekige draagbalken in profielstaal, afgewerkt met geel-oranje epoxycoating.

Worden ingehaakt in de staanders en vergrendeld met een veiligheidspal.

Lengte van de draagbalken (met 2 staanders): 140 cm / 170 cm / 210 cm.

Code	Nuttige lengte in cm	Element in mm	Draagkracht per paar in kg ●	€ per lot
00132	130	40 x 30	400	28,00
00108	160	60 x 30	580	43,00
00106	200	60 x 30	580	56,00

● Lading gelijkmatig verdeeld.

Spaanplaat

Draagvlak uit spaanplaat van 19 mm voor diepte 60 cm en 25 mm voor de andere. Rust op de draagbalken en wordt bevestigd met 4 pallen. De lengtes 130 en 160 cm met diepte 100 cm worden geleverd met 2 dwarsliggers.

Diepte in cm	lengte 130 cm		lengte 160 cm		lengte 200 cm	
	Code	€ per legbord	Code	€ per legbord	Code	€ per legbord
60	00134	21,50	00020	25,50	00014	33,50
80	00136	34,00	00018	41,00	00012	54,00
100	00138	52,00	00016	67,00	00010	72,00

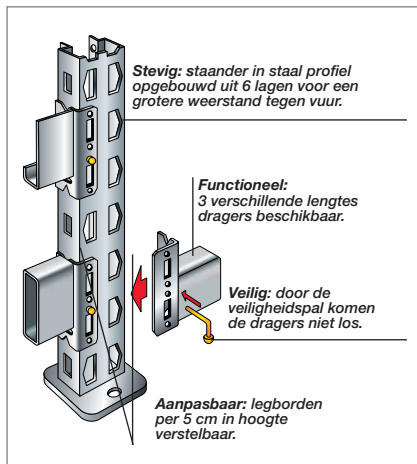

100 VERPAKKINGSSPECIALISTEN STAAN VOOR U KLAAR!



37

SIGNAALETIKETTEN OP ROL EN AMERIKAANSE ETIKETTEN



Gekleurde verwijderbare signaal-etiketten

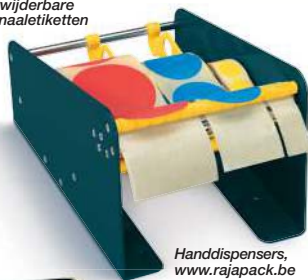

Handdispensers, www.rajapack.be

Gekleurde en fluo signaal-etiketten op rol

Een zeer ruime keuze!

Voor uw stockbeheer, het traceren van uw producten, het inventariseren, uw aanbiedingen, ... Papier signaal-etiketten op rol.

Beschrijfbaar of thermisch bedrukbaar.

2 modellen beschikbaar:

- **Gekleurde signaal-etiketten, verwijderbaar:** ideaal voor het tijdelijk markeren.

U kan snel van kleur wijzigen. Kleeft op elke ondergrond en kan verwijderd worden zonder sporen na te laten.

- **Fluo signaal-etiketten, permanent klevend:** om uw markering, uw aanbiedingen... nog meer te laten opvallen.

Ø kern 40 mm.

VANAF
€ 2,50
per rol

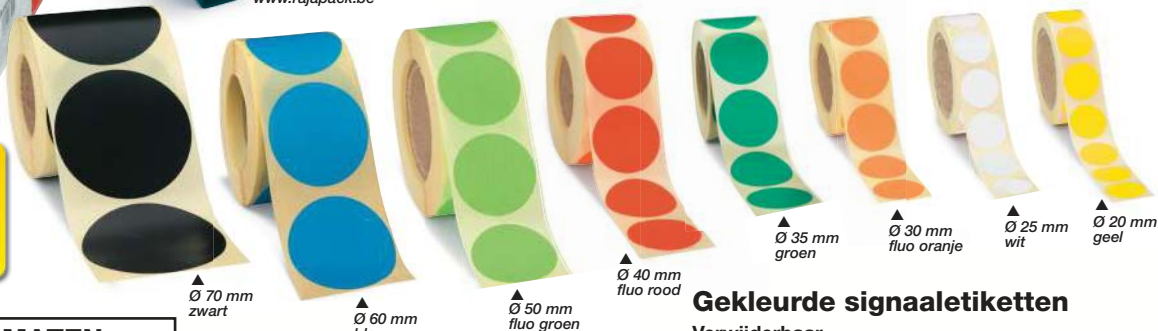

Ø 70 mm zwart

Ø 60 mm blauw

Ø 50 mm fluo groen

Ø 40 mm fluo rood

Ø 35 mm groen

Ø 30 mm fluo oranje

Ø 25 mm wit

Ø 20 mm geel

8 FORMATEN

20, 25, 30, 35, 40, 50, 60 en 70 mm
EN 8 KLEUREN



Fluo signaal-etiketten. Permanent klevend.

Fluo signaal-etiketten

Permanent klevend.

Code	Diameter etiket in mm	Buiten-diameter rol in mm	Aantal etiketten per rol	€ per rol	
				per 1	per 3
PAF20★	20	61	500	3,25	2,90
PAF30★	30	69	500	4,20	3,80
PAF40★	40	74	500	4,65	4,20
PAF50★	50	78	500	4,85	4,35

★Geef bij uw bestelling de gewenste kleurcode op:
J (geel), R (rood), V (groen), O (oranje).

Gekleurde signaal-etiketten

Verwijderbaar.

Code	Diameter etiket in mm	Buiten-diameter rol in mm	Aantal etiketten per rol	€ per rol	
				per 1	per 3
PAS20★	20	61	500	2,80	2,50
PAS25★	25	62	500	3,25	2,90
PAS35★	35	70	500	3,70	3,35
PAS40★	40	74	500	4,00	3,60
PAS50★	50	78	500	4,15	3,75
PAS60★	60	84	500	6,50	5,85
PAS70★	70	89	500	7,70	6,95

★Geef bij uw bestelling de gewenste kleurcode op:
B (wit), J (geel), R (rood), BL (blauw), V (groen), O (oranje), N (zwart).



Amerikaanse etiketten

Om uw materiaal, uw textiel en andere diverse producten te labelen!

Milieuvriendelijk en 100% recyclebaar: stevig kwaliteitsvol papier 160 g/m² met een versterkt oog.

Onmisbaar in de industrie en het magazijn voor de identificatie van producten.

Ideaal voor winkels voor het labelen van alle textiel en talrijke andere huishoudelijke producten, lederwaren, juwelen, decoratie, doe-het-zelf...

Aan 2 kanten afgeschuind. Oog Ø 5 mm om te kunnen bevestigen.

2 modellen: zonder metaaldraad of met metaaldraad met een lengte van 30 cm.



-20%
vanaf 3 dozen
VOOR DE PRODUCTCODES
AANGEDUID IN HET GEEL

Gekleurde etiketten in stevig papier

Code	H x B in mm	Verpakt per	€ per doos		
			per 1	per 3	per 5
Zonder metaaldraad					
38SF★	80 x 38	1000	16,90	15,20	13,50
51SF★	100 x 51	1000	20,95	18,85	16,75
63SF★	125 x 63	1000	26,35	23,70	21,10
Met metaaldraad met een lengte van 30 cm					
ETIC38★	80 x 38	1000	45,60	41,05	36,50
ETIC51★	100 x 51	1000	48,50	43,65	38,80
ETIC63★	125 x 63	1000	52,35	47,10	41,90

★Geef bij uw bestelling de gewenste kleur op:
B (blauw), R (rood), O (oranje), V (groen), J (geel).

Beige etiket in stevig papier

Code	H x B in mm	Verpakt per	€ per doos		
			per 1	per 3	per 5
Zonder metaaldraad					
38SF	80 x 38	1000	15,50	13,95	12,40
51SF	100 x 51	1000	18,75	14,95	13,25
63SF	125 x 63	1000	21,45	19,30	17,15
Met metaaldraad met een lengte van 30 cm					
ETIC38	80 x 38	1000	42,35	38,10	33,90
ETIC51	100 x 51	1000	45,30	36,25	32,10
ETIC63	125 x 63	1000	48,60	43,75	38,90



Om gemakkelijk op uw rekken te kleven.



Makkelijke markering op uw machines.



Magnetische etiketten

Om alles makkelijk en snel te etiketteren!

• **Duidelijk:** wordt gebruikt op metalen rekken en schappen, toestellen, machines, metalen deuren... Beschrijfbaar met balpen, viltstift of kogelpen, permanent of uitwisbaar.

• **Soepel:** magnetische etiketten gemaakt van gemagnetiseerd rubber, bekleed met wit of geel vinyl.

Ze hechten in een ogenblik en kunnen ook na jaren eenvoudig worden weggenomen zonder sporen na te laten.

Geschikt voor binnen- en buitengebruik.



A Voorgesneden etiketten

Klaar voor gebruik. Kleur: wit.

Code	H x B in mm	Verpakt per	€ per doos	
			per 1	-10% per 3
EPM25B	25 x 80	50	18,95	17,05
EPM20B	20 x 100	50	18,95	17,05
EPM30B	30 x 100	50	26,25	23,65
EPM40B	40 x 120	50	36,50	32,85
EPM50B	50 x 150	50	62,40	56,15



Onuitwisbare viltstiften, www.rajapack.be

B Etiketten op rol

U kan ze met een schaar op de gewenste lengte knippen. 2 kleuren beschikbaar: wit en geel.

Code	L in m x B in mm	Rollen per doos	€ per doos	
			per 1	-10% per 3
Wit				
ERM15B	5 x 15	2	26,40	23,75
ERM20B	5 x 20	1	17,95	16,15
ERM25B	5 x 25	1	21,95	19,75
ERM30B	5 x 30	1	24,95	22,45
ERM40B	5 x 40	1	29,95	26,95
ERM50B	5 x 50	1	37,95	34,15
ERM70B	5 x 70	1	47,40	42,65
ERM90B	5 x 90	1	56,95	51,25
Geel				
ERM15J	5 x 15	2	29,85	26,85
ERM20J	5 x 20	1	19,95	17,95
ERM25J	5 x 25	1	22,95	20,65
ERM30J	5 x 30	1	26,50	23,85
ERM40J	5 x 40	1	36,75	33,10
ERM50J	5 x 50	1	49,30	44,35
ERM70J	5 x 70	1	61,20	55,10
ERM90J	5 x 90	1	66,40	59,75



Fiskars® scharen, www.rajapack.be

C Voorgesneden etiketten op rol

Met de hand afscheurbaar.

Lengte 5 m. Kleur: wit.

Code	H x B in mm	Aantal rollen per doos	€ per doos	
			per 1	-10% per 3
EPRM25	25 x 80	1	22,50	20,25
EPRM20	20 x 100	1	18,50	16,65
EPRM30	30 x 100	1	25,80	23,20
EPRM40	40 x 120	1	33,95	30,55
EPRM50	50 x 150	1	41,40	37,25



PAKTAFELS



RAJA

Moduleerbare paktafel

Stel zelf uw paktafel samen!

Aanpasbaar: voor een paktafel aangepast aan uw behoeften en wensen.



Voorbeeld met 2 paktafels:

Industriële weegschaal, blz.47.



A 200 x 80 x 85 cm

Levering
binnen 24 uur
in heel Benelux

GARANTIE
1 JAAR

SAMEN TE STELLEN PAKTAFEL



A Paktafel

Gelamineerd paktafel.
Max. laadvermogen: 100 kg.

Code	Lengte x diepte x hoogte in cm	€ per tafel
700001	160 x 80 x 85	279,00
700002	200 x 80 x 85	299,00



B Bijzettafel

Max. laadvermogen: 100 kg.
L 60 x D 60 x H 75 cm.

Code	700020	€ 215,00
------	--------	----------



C Metalen lade

L 51 x D 53 x H 16 cm.

Code	700120	€ 165,00
------	--------	----------

D Opbouwstijlen

Set van 2 opbouwstijlen.
Hoogte boven tafel 103 cm.

Code	700030	€ 79,00
------	--------	---------



E Rek bovenaan voor verpakkingen

Met 8 afneembare verdelingen.
Max. laadvermogen: 50 kg.
L 142 x D 30 x H 40 cm.

Code	7000501	€ 179,00
------	---------	----------



F Rek voor toebehoren

Max. laadvermogen: 50 kg.
L 142 x D 25 x H 11 cm.

Code	700060	€ 99,00
------	--------	---------



G Mobiel rek

4 zwenkwielen waarvan 2 met rem.
Max. laadvermogen: 50 kg.
L 141 x D 30 x H 41 cm.

Code	700080	€ 229,00
------	--------	----------



H Afrolas bovenaan

Voor papier of folie op rol. Max. diameter 30 cm.
Max. laadvermogen: 20 kg.

Code	700140	€ 20,00
------	--------	---------



I Snij-unit

Met vast mes. Max. snijbreedte: 125 cm.

Code	700090	€ 310,00
------	--------	----------



J Afrolas onderaan

Voor papier of folie op rol. Diameter 75 cm.
Laadvermogen: 100 kg.

Code	700150	€ 39,00
------	--------	---------



K Houder voor PC

Past zich aan uw PC aan.
(Max. breedte 16,8 cm).

Code	308100	€ 69,00
------	--------	---------



L Knikarm voor TFT-scherm

Past zich aan uw scherm aan.

Code	228120	€ 145,00
------	--------	----------

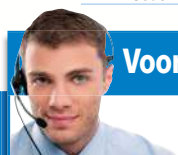

Voor de installatie van uw moduleerbare paktafel, neem contact op met onze specialisten

Contacteer ons op **tel.: 012.260.260**

sales@rajapack.be

VOORDEELPAK

RAJA VOORDELIGE PAKTAFEL

Mooie afwerking: poten in blauwe epoxy (RAL5017), werktafel en legplank in het grijs. Geleverd als set met gebruiksaanwijzing.

Paktafel bestaande uit:

- A 1 metalen legbord** voor toebehoren met 8 sorteervakken.
- B 1 metalen legbord** voor toebehoren
- C 2 opbouwstijlen** lengte 103 cm.
- D 1 draagas voor papierrollen** of lichte folierollen (Ø 30 cm en gewicht max. 20 kg).
- E 1 snij-unit** met vast mes. Max. snijbreedte 125 cm.
- F 1 geplastificeerde werktafel** dikte 2 cm. Stalen kader. Max. draagkracht: 100 kg.
- G 1 draagas** voor zware papierrollen (Ø 75 cm en gewicht max. 100 kg).
- H 1 onderstel** van stalen structuur.

Code	B x D x H tafel in cm	L x B legborden in cm	Snijbreedte in cm	€ per paktafel
711600	160 x 80 x 85	A 142 x 30 B 143 x 23,5	max. 125	550,00 495,00 per paktafel
712000	200 x 80 x 85	A 142 x 30 B 143 x 23,5	max. 125	580,00

NIET VERGETEN

Staan werken zonder moe te worden!

Zit-stahulp, zie blz. 42.



Altijd de juiste afmetingen!

Rolmeter, zie blz. 50.



VANAF
~~€550~~
€495
per paktafel



Levering
binnen 24 uur
in heel Benelux

GARANTIE
1 JAAR



Eenvoudig af te snijden door de geïntegreerde snijsteun



▲ Geïntegreerde afroller

Paktafel

Geoptimaliseerde werkruimte!

- **Praktisch:** voorzien van een luchtkussenfolie afroller. Geschikt voor max. rollengte 160 cm en Ø 85 cm.
 - **Eenvoudig af te snijden** door de geïntegreerde snijsteun.
 - **Afmetingen van de tabel:** L 182 x B 90 x H 91 cm.
- Tafelpoten uit stalen buizen 4 x 4 cm.

code B392C la table € 295,00 5,00

Levering
binnen 24 uur
in heel Benelux

GARANTIE
3 JAAR

Standaard: vaste rugsteun, zithoogte instelbaar

Extra hoog: verstelbare rugsteun, zithoogte instelbaar

In hoogte verstelbaar **45 tot 65 cm**

In hoogte verstelbaar **45 tot 65 cm**

In hoogte verstelbaar **53 tot 80 cm**

Set van 5 wieltjes apart verkrijgbaar

Magazijnstoel met zwart onderstel

Stevigheid tegen de beste prijs!

Gebogen zitting L 46 x B 44 cm
 Stervormig onderstel.
 in zwart nylon met 5 glasvezelversterkte kunststof glijders.
 Set van 5 wieltjes apart verkrijgbaar.

GARANTIE 5 JAAR

A Standaard stoel

In de hoogte verstelbaar door gasveer (van 45 tot 65 cm). Rugsteun L 41 x H 31 cm van polyurethaan met geïntegreerde handgreep.

Code	TP203J	per stoel	€ 125,00
Code	OYY5ROU	per wielenset	€ 13,95

B Hoge stoel

In de hoogte verstelbaar door gasveer (van 53 tot 80 cm). Rugsteun L 41 x H 31 cm van polyurethaan met geïntegreerde handgreep. In de hoogte verstelbare voetsteun Ø 44 cm.

Code	TD300J	per stoel	€ 159,00
Code	OYY5ROU	per wielenset	€ 13,95

C Polyurethaan krukje met zwart onderstel

Ronde zitting Ø 36 cm polyurethaan, in de hoogte verstelbaar door gasveer (van 45 tot 65 cm).

Code	TP103J	per stoel	€ 79,00
Code	OYY5ROU	per wielenset	€ 13,95



GARANTIE 5 JAAR

Zit-stahulp

Staan werken zonder moe te worden!

Zitting van polyurethaan L 35 x B 33,5 cm in de hoogte verstelbaar door middel van een gasveer (van 45 tot 65 cm). Stervormig onderstel in zwart nylon met 5 glasvezelversterkte kunststof glijders. Set van 5 wieltjes apart verkrijgbaar.

Code	TP12030	per stoel	€ 79,95
Code	OYY5ROU	per wielenset	€ 13,95



GARANTIE 5 JAAR

Draaibare zit-staestoel

Voordelig en elegant!

Zitting van polyurethaan L 35 x B 33,5 cm in de hoogte verstelbaar door middel van een gasveer (van 45 tot 65 cm). Stervormig onderstel in zwart gelakt metaal met 5 kunststof glijders. Set van 5 wielen afzonderlijk verkrijgbaar.

Code	TP113J	per stoel	€ 105,00
Code	OYY5ROU	per wielenset	€ 13,95



GARANTIE 5 JAAR

Zit-staesteun

Verstelbaar en superhandig!

Zitting van polyurethaan L 42 x B 30 cm, in de hoogte verstelbaar (van 55 tot 85 cm). De zitting is van links naar rechts draaibaar onder een hoek van 60° en keert automatisch terug naar het centrum. Naar voren is ze draaibaar tot 45°.

Code	OYYST11	per stoel	€ 210,00
------	---------	-----------	----------



VANAF
€250
per tafel

NUTTIGE
LAST
200 kg

Werktafel

Ideaal voor werkplaatsen en opslagruimten

Stevig: bestand tegen een maximumlast van 200 kg.

Plateau met grijze melaminelaag, dikte 22 mm.

Poten van stalen buis 3 x 3 cm met regelbare sok.

Plateau, poten en langsdragers worden afzonderlijk geleverd. Zeer eenvoudig te monteren.

GARANTIE
1
JAAR

Code	L x B x H in cm	Aantal poten	€ per tafel
TAB1	200 x 80 x 85	4	250,00
TAB2	200 x 80 x 100	4	265,00
TAB3	200 x 100 x 85	4	270,00
TAB4	200 x 100 x 100	4	280,00
TAB7●	200 x 80 x 85	6	340,00
TAB9●	200 x 100 x 85	6	369,00
TAB10●	200 x 100 x 100	6	385,00
TAB12●	200 x 120 x 100	6	420,00

● Levering binnen 5 dagen

Mobiele bijzettafel

De ideale uitbreiding voor uw werktafel!

Voorzien van 4 wieltjes Ø 125 mm, waarvan twee met rem.

Tafelblad in melamine:

22 mm. Makkelijk op te zetten.

Laadvermogen: 150 kg.

GARANTIE
1
JAAR

Code	L x B x H in cm	€ per bijzettafel
A) Mobiele bijzettafel		
DESTAB	80 x 60 x 85	225,00
DESTAB2	80 x 80 x 85	239,00
B) Bijkomend blad		
PLAT1	geschikt voor DESTAB	57,95
PLAT2	geschikt voor DESTAB2	71,95

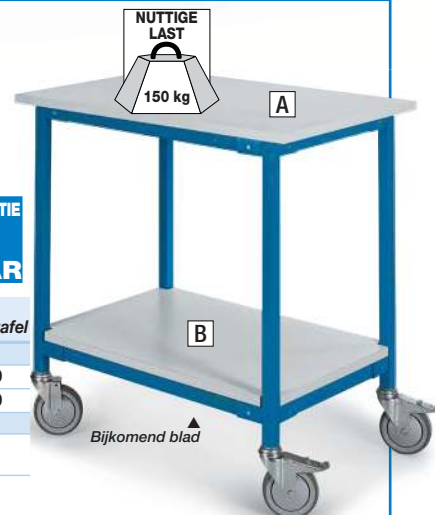

Voordelige werktafel

Prijstopper!

Poten van stalen buis 3 x 3 cm met regelbare sok.

Tafelblad met grijze melaminelaag, dikte 22 mm.

Uitgerust met een horizontale voetsteun.

Zeer eenvoudig te monteren.

Maximale draagkracht: 200 kg.

~~€220~~
€175
per werktafel

GARANTIE
1
JAAR

Code	L x B x H in cm	€ per tafel
TABECO	120 x 80 x 86	220,00 175,00 per werktafel

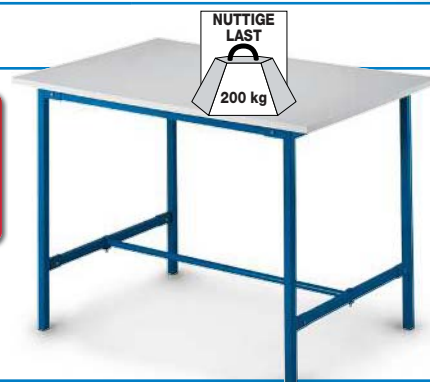

AFROLLERS

Aanbevolen voor kraftpapier



€ 90,95 per horizontale dispenser

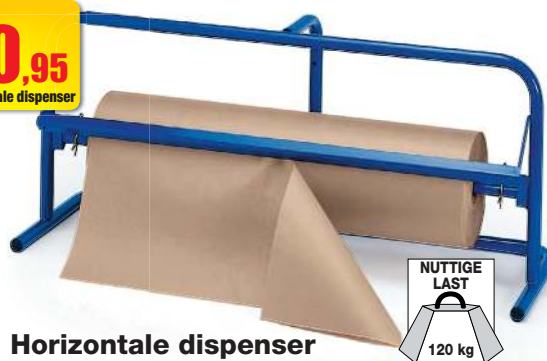

Horizontale dispenser

Eenvoudig en efficiënt!

De zware snijbalk verzekert een perfecte afsnijding van het papier. Bestaat uit een versterkte structuur van blauw gelakte staalbuis.

Voor rol max. Ø 30 cm en gewicht 120 kg.

GARANTIE 1 JAAR

Code	Snijbreedte in cm	Lengte x diepte x hoogte in cm	€ per dispenser
B384C	100	115 x 34 x 42,5	90,95

Kraftpapier, zie blz. 118-119.

Verticale dispenser

Praktisch en sterk!

De zware snijbalk verzekert een perfecte afsnijding van het papier.

Praktisch: het draaiplateau vergemakkelijkt het afrollen. De montage van de rol is zeer eenvoudig. Bestaat uit een versterkte structuur van blauw gelakte staalbuis.

Voor rol max. Ø 40 cm en gewicht 150 kg. Plano geleverd.

GARANTIE 1 JAAR

Code	Snijbreedte in cm	Lengte x diepte x hoogte in cm	€ per dispenser
B380C	100 tot 120	65 x 56 x 150	250,00
B381C	140 tot 160	65 x 56 x 190	270,00

Kraftpapier, zie blz. 118-119.



Papier- en lintafrollers

Praktisch en stevig!

- **Design:** metalen frame.
- **Zéér sterk:** geschikt voor rollen met max. Ø 15,5 cm.
- **Praktisch:** de rollen vervangen gaat makkelijk en zonder risico.

GARANTIE 2 JAAR

Code	Snijbreedte in cm	L x D x H in cm	€ per afroller
A Tafelmodel			
DT50	50	57,7 x 30 x 20,2	115,00
DT75	75	82,5 x 30 x 20,2	130,00
B Stapelbare afroller voor papier			
DD75	75	82,5 x 30 x 36	190,00
C Meervoudige lintafroller			
DB75	75	82,5 x 10,8 x 19,5	76,95

Kraftpapier en lint, zie blz. 118-119.



Aanbevolen voor golfkarton

Mobiele horizontale snijstandaard

Speciaal voor golfkarton!

Robuust: gelaste metalen constructie.

Voor rol max. Ø: 85 cm.

Maximumrolgewicht: 70 kg.

Geleverd als set met gebruiksaanwijzing.

GARANTIE 1 JAAR

Code	Snijbreedte in cm	Lengte x diepte x hoogte in cm	€ per snijstandaard
88001	125	140 x 62 x 107	385,00

Golfkarton, zie blz. 118.



Hüdig+Rocholz Horizontale en verticale snijstandaarden

Snijstandaarden geleverd met 2 makkelijk verwisselbare snijmesses voor een snelle en zuivere snit.

- Voor kraftpapier en golfkarton: 1 cassette met snijschijf.
- Voor luchtkussens- en schuimfolie: 1 cassette met klassiek mes.

VANAF
~~€450~~
€435
per snijstandaard



NUTTIGE
LAST
100 kg

Enkele



NUTTIGE
LAST
130 kg
per legger

Dubbele

GARANTIE
1
JAAR



Hüdig+Rocholz Horizontale snijstandaard

Universeel: voor luchtkussens, schuim, kraftpapier en golfkarton!

- **Robuust:** gelaste stalen constructie.
- **Betrouwbaar en praktisch:** de papierklemmen houden de verpakkingsmaterialen op hun plaats tijdens en na het snijden.
- **Aanpasbaar:** de as en de snij-inrichting zijn in de hoogte verstelbaar. Voor rol max. Ø 80 cm.

Code	Omschrijving	Snijbreedte in cm	Max. gewicht rol in kg	Lengte x diepte x hoogte in cm	€ per snijstandaard
HD125	1 rol	125	100	162 x 92 x 116,5	450,00 435,00 per snijstandaard
HD160	1 rol	160	100	197 x 92 x 116,5	525,00
HDD125	2 rollen	125	130	162 x 92 x 166,5	875,00
HDD160	2 rollen	160	130	197 x 92 x 166,5	1025,00



~~€272~~
€250
per snijstandaard

NUTTIGE
LAST
25 kg

Telescopische snijstandaard voor luchtkussensfolie

Voordelig en betrouwbaar!

- **Veiligheid gewaarborgd:** snijmesses geïntegreerd in de snijstandaard. Snijstelsysteem met blokkeermechanisme om de folie perfect af te snijden.

- **Mobiel:** heeft 2 wieltjes. Snijstandaard uit staalbuis.

Afmetingen: 110/180 x 45 x 110 cm.

Maximumrolgewicht: 25 kg.

Voor rol max. Ø: 100 cm.

Gewicht: 20 kg.

GARANTIE
1
JAAR

Code	Snijbreedte in cm	€ per snijstandaard
B390C	80 tot 160	272,00 250,00 per snijstandaard

Aanbevolen voor
kraftpapier en golfkarton

voor rol max.
Ø 70 cm



Hüdig+Rocholz Mobiële verticale snijstandaard

Makkelijk te verplaatsen!

- **Praktisch:** moeiteloos te verplaatsen door de 3 wieltjes. Maximumrolgewicht: 200 kg. Voor rol max. Ø: 70 cm.

Geleverd als set met gebruiksaanwijzing en 2 snijcassettes, verwisselbaar in enkele seconde:

- voor kraftpapier en golfkarton: 1 cassette met snijschijf.
- voor luchtkussens- en schuimfolie: 1 cassette met klassiek mes.

Gratis
levering
binnen 24 uur
in heel Benelux

GARANTIE
1
JAAR

Code	Snijbreedte in cm	Lengte x diepte x hoogte in cm	€ per snijstandaard
HDV4	100	80 x 88 x 130	540,00
HDV6	160	80 x 88 x 190	595,00

Kraftpapier en golfkarton, zie blz. 118-119.



NUTTIGE
LAST
200 kg



Weegvermogen: 2 tot 5 kg

- **Nauwkeurigheid:** +/- 0,5 tot 5 g volgens het model
- **Afmetingen plateau:** Ø 12,5 cm
- **Gebruik:** gewoon wegen
- **Geijkt**

75
€
per weegschaal



Briefweegschalen

Voordelig: geen batterijen nodig!

- **Praktisch:** bij licht slaat hij een energiereserve op waarmee u een uur kunt werken zonder verlichting.
- **Gebruiksvriendelijk:** met één enkele toets ON – OFF – TARA – HOLD.

Keuze uit 2 modellen:

- Weegvermogen tot 2 kg. Verkrijgbaar in wit of zwart;
- Weegvermogen tot 5 kg. Verkrijgbaar in wit.

Afmetingen: L 19,6 x B 13 x H 6,5 cm.

Gewicht: 0,5 kg.



GARANTIE
3
JAAR

Code	Weegvermogen in kg	Precisie in g+/-	Kleur	Verpakt per	€ per weegschaal
1512002	2	0,5 (0-100), 1 (100-2000)	wit	1	75,00
1512038	2	0,5 (0-100), 1 (100-2000)	zwart	1	75,00
1515002	5	2 (0-2000), 5 (2000-5000)	wit	1	75,00

Weegvermogen: 3 tot 30 kg

- **Nauwkeurigheid:** +/- 0,2 à 2 g volgens het model
- **Afmetingen plateau:** 30 x 22,5 cm
- **Gebruik:** gewoon wegen, optellen van gewichten, berekenen, totalen bijhouden



Veelzijdige compacte weegschaal

Tellen en wegen op de werkvloer

- **Praktisch:** zo ingesteld dat u makkelijk kunt overschakelen van het ene naar het andere object.
- **Zeer gebruiksvriendelijk:** waterdicht toetsenbord met 20 toetsen. Het aantal stuks verschijnt onmiddellijk op het scherm. Weergave van het tarragewicht, aantal stuks, gewicht (6 geheugens).
- **Perfekte weergave:** groot scherm waarop alle gegevens verschijnen.
- **Voeding:** werkt op 220/240 V via de bijgeleverde adapter of op 6 LR20-batterijen van 1,5 V (niet bijgeleverd), Autonome werking tot 500 uren (200 uren voor de referenties CXB15K1 en CXB30K2).

Afmetingen: L 30 x B 33 x H 12 cm.

Gewicht: 4 kg.

GARANTIE
2
JAAR

Code	Weegvermogen in kg	Precisie in g+/-	Verpakt per	€ per weegschaal
CXB3K02	3	0,2	1	245,00
CXB6K05	6	0,5	1	245,00
CXB15K1	15	1	1	245,00
CXB30K2	30	2	1	245,00

Weegvermogen: 1 tot 10 kg

- **Nauwkeurigheid:** geijkt voor kalibratie voor het regelen van nauwkeurigheid van 0,01 tot 1 g volgens het model
- **Afmetingen plateau:** 13 x 13 cm, 15 x 17 cm
- **Gebruik:** gewoon wegen, optellen van gewichten
- **Geijkt**



Nauwkeurige telweegschaal voor kleine stuksartikelen

Draagbaar, telt en weegt ook los van het net!

- **Eenvoudig en snel:** telt het aantal stuks op, met vlotte mogelijkheid tot overschakelen van tel- naar weegfunctie en omgekeerd.
- **Voeding:** via de bijgeleverde netadapter of met een batterij 9 V type PP3 (niet bijgeleverd).

Afmetingen: L 16,5 x B 24,5 x H 8 cm.

Gewicht: van 1,4 tot 2 kg.

GARANTIE
2
JAAR

Code	Weegvermogen in kg	Precisie in g+/-	Verpakt per	€ per weegschaal
PCB1000	1	0,01	1	299,00
PCB2000	2	0,1	1	249,00
PCB3500	3,5	0,01	1	379,00
PCB6000	6	1	1	149,00
PCB10000	10	0,1	1	299,00

Weegvermogen: 50 kg

- **Nauwkeurigheid:** 20 g
- **Afmetingen plateau:** 31 x 30,5 cm
- **Gebruik:** gewoon wegen, optellen van gewichten
- **Geijkt**



Zware elektronische pakketweegschaal 50 kg

Van 20 g tot 50 kg!

Metalen voet en groot weegplateau van aluminium. Tarratoets. Met de geheugentoets kunt u het gewicht van de gewogen pakjes optellen. Manueel uit te schakelen na gebruik.

- **Voeding:** werkt op 220/240 V via de bijgeleverde adapter of op een batterij 9 V (niet bijgeleverd).

Afmetingen (zonder afleesapparaat): L 31 x B 30,5 x H 6,7 cm.

Afleesapparaat: L 13 x B 6,5 x H 4 cm.

Gewicht: 4,3 kg.



GARANTIE
3
JAAR

Code	Weegvermogen in kg	Precisie in g+/-	Verpakt per	€ per weegschaal
07284	50	20	1	310,00



Weegvermogen: 15 tot 150 kg

- **Nauwkeurigheid:** +/- 5 à 50 g volgens het model
- **Afmetingen plateau:** 50 x 40 cm
- **Gebruik:** gewoon wegen, optellen, berekenen, totalen bijhouden
- **Geijkt**



Veelzijdige weegschaal met weegplateau

Om industrieel nauwkeurig te wegen

- **Veelzijdig:** kan gebruikt worden om eenvoudige dingen te wegen, te tellen of te controleren aan de hand van vergelijking of nog voor het gebruik van formules.
 - **Praktisch:** uitgerust met een breed roestvrij stalen weegplateau en een apart afleesapparaat dat vooraan ofwel aan de muur (kabel 1,5 cm) ofwel op een pijler (H 45 cm, optioneel) bevestigd kan worden. Gebruiksvriendelijk door het toetsenbord met 4 toetsen. Zeer duidelijk LCD-scherm H 2,4 cm.
 - **Voeding:** adapter 230 V of batterij 9 V (niet bijgeleverd), autonome werking tot 12 uren. Automatische slaapstand na 5 minuten.
- Afmetingen:** L 52 x B 40 x H 9 cm.
Gewicht: 16 kg.

GARANTIE
2
JAAR

Code	Weegvermogen in kg	Precisie in g+/-	Verpakt per	€ per weegschaal
DE35K5DL	15/35	5/10	1	299,00
DE60K10DL	30/60	10/20	1	299,00
DE150K20DL	60/150	20/50	1	299,00

Weegvermogen: 35, 60, 150 of 300 kg

- **Nauwkeurigheid:** +/- 10 tot 100 g volgens het model
- **Afmetingen plateau:** 31 x 30 cm of 55 x 55 cm
- **Gebruik:** gewoon wegen
- **Geijkt**



Industriële weegschaal

Makkelijk pakketten wegen!

- **Uitstekende leesbaarheid:** LCD-scherm met cijfers van 2,5 cm.
- **Makkelijk verplaatsbaar:** 1,8 m lange flexibele spiraalkabel. Stof- en waterdicht (IP54). Roestvrij stalen weegplateau.
- **Voeding:** 220 V via de bijgeleverde netadapter of met 6 batterijen 1,5 V (niet bijgeleverd).

GARANTIE
2
JAAR

A Met standaardweegplateau

Afmetingen (zonder afleesapparaat): L 31 x B 30 x H 5,5 cm.
Gewicht: 5 kg. **Afleesapparaat:** L 22 x B 9 x H 4,5 cm.

Code	Weegvermogen in kg	Precisie in g+/-	Verpakt per	€ per weegschaal
EOB35K10	35	10	1	180,00
EOB60K20	60	20	1	180,00
EOB300K100	300	100	1	205,00

B Met groot weegplateau

Afmetingen (zonder afleesapparaat): L 55 x B 55 x H 5,5 cm.
Gewicht: 15 kg. **Afleesapparaat:** L 22 x B 9 x H 4,5 cm.

Code	Weegvermogen in kg	Precisie in g+/-	Verpakt per	€ per weegschaal
EOB60K20L	60	20	1	435,00
EOB150K50L	150	50	1	435,00

Weegvermogen: 600 tot 1500 kg

- **Nauwkeurigheid:** +/- 200 g tot 500 g volgens het model naargelang het model
- **Afmetingen van plateau:** 130 x 84 x 9 cm
- **Gebruik:** gewoon wegen, wegen binnen tolerantie

Palletweegschaal

Snel palletten wegen!

- **Makkelijk verplaatsbaar:** de 2 wielen en handvatten vergemakkelijken het transport.
- **Robuust:** uit gelakt staal, stof -en spatwaterdicht.
- **Voeding:** via de netadapter of de bijgeleverde herlaadbare batterij.

Wegen binnen tolerantiebereik is mogelijk met ondersteuning van een optisch en akoestisch signaal. Telweegschaal kan aangesloten worden.

Afmetingen: L 130 x B 84 x H 9 cm.
Gewicht: 51 kg.

GARANTIE
3
JAAR

Code	Weegvermogen in kg	Precisie in g+/-	Verpakt per	€ per weegschaal
UFB600K200M	600	200	1	1045,00
UFB15T05M	1500	500	1	1045,00



CUTTERS EN SCHAREN VOOR KANTOORGEBUIK

martor

Cuttex® 9 mm

Gaat twee keer langer mee!

- Omkeerbaar en afbreekbaar lemmet.
- Snelle, veilige blokkering van het lemmet door het perforatiesysteem.

Voor links- en rechtshandigen.

Code	€ per stuk		
		-10%	-20%
Cutter 9 mm	per 5	per 10	per 20
46100	3,85	3,00	2,70
Doos met 50 lemmeten 9 mm	per 2	per 5	per 10
76	17,70	15,95	14,15

martor

Cuttex® 18 mm

Veilig!

- Breed lemmet 18 mm, omkeerbaar en afbreekbaar.
- Snelle, veilige blokkering van het lemmet door het perforatiesysteem.
- Voor links- en rechtshandigen.

Code	€ per stuk		
		-10%	-20%
Cutter 18 mm	per 5	per 10	per 20
46200	4,85	4,35	3,90
Doos met 50 lemmeten 18 mm	per 2	per 5	per 10
77	26,90	24,20	21,50

martor

Schaar Secumax® 363

Precies tot op de millimeter!

- Voor extra fijn en doelgericht snijden.
- Gebruiksvriendelijk en zeer licht.
- Uiterst veilig. Roestvrij staal.
- Voor links-als rechtshandigen.

Code	€ per stuk	
		-10%
	per 2	per 5
363001	15,95	14,35

martor

Wegwerp cutter Smartcut®

Praktisch en klein!

- Lemmet springt automatisch terug.
- Extra klein en licht.

Code	€ per stuk	
		-10%
	per 20	per 40
110000	3,50	3,15

CUTTERS EN SCHAREN VOOR HET MAGAZIJN

martor

Schaar Secumax® 564

Voor lange knipbewegingen!

- Speciale duimopening en een extra lang snijvlak dat bovendien een ideaal steunvlak is.
- Laat u toe zeer gecontroleerd te werken.
- Uiterst veilig. Roestvrij staal.
- Voor links-als rechtshandigen.

Code	€ per stuk	
		-10%
	per 2	per 5
564001	31,95	28,75

martor

Secunorm® 175

Ideaal voor kleine dozen!

- Makkelijk en snel vervangen van het mes.
- Licht en ergonomisch.
- Snijdt door karton, zakken, folie en omsnoeringsband.
- Voor links- en rechtshandigen.

Code	€ per stuk	
		-10%
	per 2	per 5
Cutter		
175001	5,00	4,50
Doos met 10 lemmeten		
450	4,60	4,15

martor

Schaar Secumax® 565

De alleskunner in het magazijn!

- Ideaal voor grotere handen of bij het dragen van handschoenen.
- Met de toegevoegde draadsnijder snijdt u kabels en draad.
- Het handvat is tevens voorzien van een flesopener.
- Uiterst veilig. Roestvrij staal.
- Voor links-als rechtshandigen.

Code	€ per stuk	
		-10%
	per 2	per 5
565001	39,50	35,55

FISKARS®

Scoop Allround magazijnschaar

Snijdt door de stevigste materialen!

- Snijdt plastic banden, dik karton, leder, ijzerdraad, binddraad...
- Lemmeten van gehard roestvrij staal. Handvat Softgrip®.
- Met veilig vergrendelsysteem.
- Voorzien van een schroevendraaier met dubbele kop.
- Voor links- en rechtshandigen.

Code	€ per stuk	
		-10%
	per 1	per 5
1589	18,50	16,65

ALLROUND CUTTER



STANLEY cutter

Voor professioneel gebruik!

- Aluminium handvat.
- Uitschuifbaar mes.
- Stevig en robuust.
- Sniijdt door alle stevige materialen: tapijt, zwaar karton, dikke folies...
- Inclusief 3 reservemesjes in het handvat.
- Voor links- en rechtshandigen.



Code	€ per stuk	
	per 2	-10% per 5
Cutter		
99E	11,40	10,25
Doos met 10 lemmeten		
1991	4,85	4,35

RAJA Universele cutter

Altijd een scherp mes bij de hand!

- Geleverd met 6 voorgesneden lemmeten in het heft van de cutter.
- Slipvrij handvat.
- Met het afneembare hefsteinde kan het lemmet veilig worden afgebroken.
- Voor links- en rechtshandigen.

Code	€ per stuk			
	per 2	-10% per 5	-15% per 10	-20% per 20
Cutter				
418115	8,95 7,95 per stuk			
Doos met 6 lemmeten				
419306	4,70	4,25	3,60	2,90

martor

Secunorm Profi® 40

Voor intensief gebruik, met een langer lemmet

- Voor snijwerk dat een langer lemmet vereist: snijdt alle types van zakken.
- Lemmet springt automatisch terug.
- Handvat van onverslijtbaar aluminium.
- Voor links- en rechtshandigen.

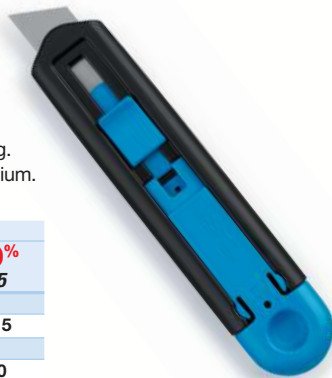

Code	€ per stuk	
	per 2	-10% per 5
Cutter		
119001	17,95	16,15
Doos met 10 lemmeten		
7940	9,45	8,50

martor

Profi® veiligheidsmes

Universeel, voor intensief gebruik!

- Uitermate geschikt voor het snijden van zowel dubbel- als driedubbelgolfkarton, omsnoeringsbanden, folie, enz.
- Lemmet springt automatisch terug.
- Handvat van onverslijtbaar aluminium.



Code	Beschrijving	€ per stuk			
		per 2	-10% per 5	-20% per 10	-25% per 20
A 7152	profi voor rechtshandigen	13,60	12,25	10,90	9,80
B 7252	profi voor linkshandigen	13,60	12,25	10,90	9,80
5232	doos met 10 lemmeten	5,50	4,95	4,40	3,95

martor

Secunorm® 380

Ergonomisch mes met langer lemmet!

- Bijna 8 cm uittrekbaar lemmet.
- Lemmet springt automatisch terug.
- Plooibaar lemmet voor het snijden van papier op rollen.
- Voor links- en rechtshandigen.



Code	€ per stuk	
	per 2	-10% per 5
Cutter		
380001	18,95	17,05
Doos met 10 lemmeten		
7960	6,95	6,25

martor

Secunorm® Profi Light

Lichtgewicht cutter voor veelzijdig gebruik!

- Sniijdt door zowat alle materialen zoals dubbelgolfdozen, folies...
- Lemmet springt automatisch terug.
- Zeer licht, ideaal voor vrouwen.
- Voor links- en rechtshandigen.



Code	€ per stuk	
	per 2	-10% per 5
Cutter		
123001	11,25	10,15
Doos met 10 lemmeten		
5232	5,50	4,95

martor

Secumax® 150

3-in-1 cutter!

- Uiterst veilig dankzij verborgen mes.
- **Veelzijdig:** snijden, schrapen, openen... zonder een mes te gebruiken.
- **Ergonomisch en zeer licht:** slechts 24 g.



Code	€ per stuk	
	per 2	-10% per 5
150001	4,95	4,45

Multifunctionele opener

Dit mes snijdt en ontziet werkelijk alles!

- Opent zware kartonnen verpakkingen zonder de inhoud te beschadigen.
- Een zijde is uitgerust met een robuuste ontzieder.
- Andere zijde met cutter voor snijden van karton, folie, omsnoering, tape en touw.



Code	€ per stuk	
	per 2	-10% per 5
Dozenopener		
R1200	24,95	22,45
Doos met 10 lemmeten		
BR400	10,55	9,50



SPECIALE CUTTERS EN TOEBEHOREN

SPECIALE MESSEN



VICTORINOX Zwitsers zakmes

Multifunctionele tool!

Multizakmes (2 modellen) met tal van functies:

- [A] Groot mes, klein mes, blikopener, schroevendraaiers 3 mm en 5 mm, flesopener, draadstripper, boorpriem, sleutelring, pincet, tandenstoker.
- [B] Groot mes, klein mes, blikopener, schroevendraaiers 3 mm en 5 mm, flesopener, draadstripper, boorpriem, sleutelring, pincet, tandenstoker, schaar, multifunctionele haak, houtzaag.

Code	€ per stuk	
	per 2	-10% per 5
Victorinox Spartan		
[A] 13603	29,00	26,10
Victorinox Huntsman		
[B] 13713	55,00	49,50



martor Opticut® Folieemes

Snijdt perfect!

- Voor het snijden van papier, binders, plastic banden, dikke folie, schuimrol, luchtkussenfolie en kunststofplaten.
- Met metalen meskop en glijder.
- Snijdt zacht en makkelijk.
- Het lemmet is snel verwisselbaar.
- Met beschermklepje.

Geleverd met 1 gemonteerd lemmet.



Code	€ per stuk	
	per 2	-10% per 5
Folieemes Opticut		
436	20,75	18,70
Doos met 10 lemmeten		
37	6,65	5,90



martor Folieemes Combi

Snijdt folie, leder, omsnoeringsband...

- Het lemmet kan makkelijk vervangen worden door de ribbelknop.
- Kunststof handgreep.
- Metalen klauw om tape door te snijden.
- Lemmet 0,4 mm, langs 4 kanten bruikbaar.



Code	€ per stuk	
	per 2	-10% per 5
Folieemes Combi MARTOR		
109137	11,30	9,95
Doos met 10 lemmeten		
37	6,65	5,90

TOEBEHOREN VOOR CUTTERS - ROLMETERS



Mure & Peyrot Afroller voor cutters

Uw cutter steeds in handbereik!

- Bevestig de cutter aan uw broeksriem zodat u vrij kan werken.
- Kabellengte 1 m. Rolt automatisch op.

Code	€ per stuk	
	per 1	-10% per 5
MZICOU	10,95	9,85



martor Verzamelbox voor gebruikte messen

Berg uw gebruikte lemmeten veilig op!

- Veilige box voor uw gebruikte messen.
- Sluit het deksel wanneer de box vol is. Deze kan dan niet meer worden geopend.

Afmetingen:

L 107 x B 105 x H 210 mm.

Code	€ per stuk
9810	15,95



martor Holster voor bevestiging aan riem

Altijd alles bij de hand!

Biedt plaats voor alle grotere messen en kleine scharen. De extra vakken in de tas en aan de buitenkant dienen om een extra mes, stift of verpakking met mesjes in te steken.

Basismateriaal: nylon.

Code	L x B x H in mm	Eigenschappen	€ per stuk
9920	215 x 53 x 23	Holster maat S	19,50
9921	215 x 60 x 28	Holster maat M	23,50
9922	215 x 68 x 40	Holster maat L	29,50



STANLEY Rolmeter

Keuze uit 2 lengtes!

- Slijtvaste meetband laat intensief gebruik toe.
- Ergonomische behuizing met blokkering.
- Bevestigingsclip.

Code	Lengte in m	€ per stuk
130487	3	5,95
130497	5	13,40



VEILIGHEIDSMESSEN

martor

Maxisafe® Veiligheidsmes

Uiterst veilig mes met dubbele bediening!

- Lemmet springt automatisch terug na het snijden.
- Heft in kunststof.
- Lemmet van zware kwaliteit, dikte: 0,63 mm.
- Geschikt voor snijden van driedubbelgolfkarton.
- Voor links- en rechtshandigen.

Code	€ per stuk	
	per 2	-10% per 5
Mes		
101899	14,20	12,80
Doos met 10 lemmeten		
9970	6,45	5,80



martor

Geniaal® Veiligheidsmes

Ergonomisch veiligheidsmes geschikt voor intensief gebruik!

- Lemmet springt automatisch terug na het snijden.
- Heft in aluminium.
- Lemmet van zware kwaliteit, dikte 0,63 mm.
- Geschikt voor snijden van driedubbelgolfkarton.
- Voor links- en rechtshandigen.

Code	€ per stuk	
	per 2	-10% per 5
Mes		
04152	16,40	14,75
Doos met 10 lemmeten		
5232	5,50	4,95



ERGONOMISCHE VEILIGHEIDSMESSEN

martor

Veiligheidsmes Mizar®

Licht en ergonomisch!

- Lemmet springt automatisch terug na het snijden.
- Heft in kunststof, zeer licht.
- Vergrendeling voor transport.
- Ergonomisch design.
- Snijdt door zowat alles, zelfs vierdubbelgolfkarton.
- Geschikt voor het openen van zware pakketten.
- Voor links- en rechtshandigen.

Code	€ per stuk	
	per 2	-10% per 5
Mes		
125001	13,50	12,15
Doos met 10 lemmeten		
5232	5,50	4,95



martor

Veiligheidsmes Merak®

Gebruiksvriendelijk en veilig!

- Lemmet springt automatisch terug na het snijden.
- Heft in kunststof.
- Mes zeer makkelijk te vervangen.
- Snijdt makkelijk door dubbelgolfkarton, folies, zakken, omsnoeringsband...
- Geschikt voor lichte en middelzware pakketten.
- Voor links- en rechtshandigen.

Code	€ per stuk	
	per 2	-10% per 5
Mes		
12400102	23,95	21,55
Doos met 50 lemmeten		
9266	7,50	6,75



Veiligheidsmes Chartron®

Licht en makkelijk hanteerbaar!

- Intrekbaar lemme met veiligheidspal.
- 3 lemme lengtes: 4 mm voor tape en folie, 8 mm voor dubbelgolfkarton, 12 mm voor driedubbelgolfkarton.
- Voor links- en rechtshandigen.

Code	€ per stuk	
	per 2	-10% per 5
Mes		
CHARTRON	14,50	13,05
Doos met 10 lemmeten		
1526LA	6,85	6,15



martor

Veiligheidsmes Secupro® 625

Voor veilig, professioneel gebruik!

- Lemmet springt automatisch terug na het snijden.
- Heft in aluminium.
- Vergrendeling voor transport.
- Langer mes met lange levensduur.
- Zeer stevig met een groot snijbereik.
- Snijdt door alle stevige materialen: tapijt, zware karton, dikke folies enz.
- Voor links- en rechtshandigen.

Code	€ per stuk	
	per 2	-10% per 5
Mes		
625001	35,00	31,50
Doos met 10 lemmeten		
60099	7,85	7,05



ANTIVERMOEDHEIDSMATTEN

De juiste keuze

Waarom een antivermoeidheidsmat?

Staan werken aan een inpaktafel of een machine geeft een ongelijke druk op de voeten, de onderrug, het bekken en de gewrichten. Herhaling van alsmat weer dezelfde bewegingen verergeren de schadelijke gevolgen voor het menselijk lichaam.

Antivermoeidheidsmatten herstellen de balans en zorgen voor een gelijkmatige verdeling op linker- en rechterbeen.

Ze versterken de doorbloeding in de eenzijdig gebruikte spierbundels en voorkomen stagnering in de anderen. Daardoor ondervangen ze musculoskeletale overbelasting en blijven vermoeidheidsverschijnselen langer uit.

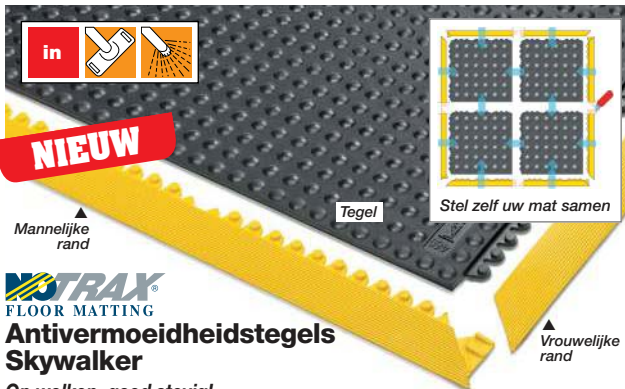

ANTIVERMOEDHEIDSMATTEN FLOOR MATTING Antivermoeidheidstegels Skywalker

Op wolven, goed stevig!

Deze zwarte tegels van 91 x 91 cm zijn gemaakt van 100% natuurrubber, het meest veerkrachtige en duurzame materiaal voor ergonomische comfort en antivermoeidheidsuitrusting.

- **Voor zeer intensief gebruik** in droge omgeving. Slipweerstand: antislipklasse R9 (DIN 51130).
- **Eenvoudig te installeren:** de rubbertegels kunnen in een handomdraai worden geassembleerd dankzij de mannelijke en vrouwelijke koppelbare randen.
- **Veilig:** gele, afgeschuinde randen verhogen de zichtbaarheid, bakenen een veiligheidszone af en voorkomen struikelen.

Totale dikte 13 mm. Gewicht 10 kg per rubbertegel.

Code	Beschrijving	L x B in cm	Verpakt per	€ per stuk
SKYC	Tegel	91 x 91	1	55,50
SKYM	Opklikrand mannelijk	91 x 10	1	12,95
SKYF	Opklikrand vrouwelijk	91 x 10	1	12,95



Antivermoeidheidsmat Skystep

Voor een gezond evenwicht op de werkvloer!

- **Ergonomisch comfort:** de noppen zuigen zich vast aan de grond. Minder vermoeidheid door perfecte antislip.
- **Slipweerstand:** antislipklasse R9 (DIN 51130).

Afgeschuinde randen aan de 4 kanten om struikelen te voorkomen. Voor zeer intensief gebruik, kwaliteit 10 kg/m².

100% zwart natuurrubber, dikte 13 mm.

Code	L x B in cm	Verpakt per	€ per mat
SKYSTEP90	90 x 60	1	34,95
SKYSTEP120	120 x 90	1	70,95
SKYSTEP150	150 x 90	1	88,95



Antivermoeidheidsmat Cushion Trax

Unieke bestrijding van vermoeidheid!

- **Tegen vermoeidheid:** zorgt voor een betere gewichtsverdeling en comfort bij monotoon staand werk.
- **Robuuste kwaliteit:** goed bestand tegen sleet en chemicaliën.
- **Antislip.** Slipweerstand: antislipklasse R10 (DIN 51130).
- **Veilig:** de gele randen zijn schuin afgewerkt en gegoten. Ze bakenen goed zichtbaar een werkzone af.
- **Dikte 14 mm. Gewicht 5,5 kg/m². Euro-Brandklasse Bfl-S1.**

Geleverd op de lengte die u verkliest of op rol.

Code	Beschrijving	Lengte in m	Breedte in cm	€ per mat
47991ME	Afname per m	1	91	113,50
47991R	per rol	22,8	91	2150,00

• Duidt bij uw bestelling de gewenste lengte aan in meters.

ROOSTERMATTEN



ANTIVERMOEDHEIDSMATTEN FLOOR MATTING Roostermat

Slipvast en isolerend!

Verwijdert grof vuil en verhoogt de veiligheid op vochtige en gladde vloeren. Geschikt voor zeer intensief gebruik.

- **Aanpasbaar:** kan in elke richting eendeloos worden uitgebreid dankzij de bevestigingsnoppen.
- **Sterk en onvervormbaar** met afgeschuinde randen.

100% natuurlijke rubber. Dikte 23 mm. Gewicht 12,7 kg/m².

Code	Beschrijving	L x B in cm	Verpakt per	€ per mat
TAPIS75	roostermat	100 x 75	1	37,00
TAPIS150	roostermat	150 x 100	1	69,00
564K	10 verlengstuks	-	1	13,00



Roostermat met kleine noppen

Voor losse legging, binnen of buiten!

Unieke vormgeving met kleine afvoergaten (14 mm) en gladde bovenzijde, conform de EU-normen voor openbare entrees.

- **Weerbestendig:** kan extreem klimaat en intensief loopverkeer aan.
- **Schoon en droog:** water voert gemakkelijk af en zo blijft de bovenkant schoon en droog.
- **Afgeschuinde randen** aan de vier kanten vergemakkelijken toegang tot de mat en voorkomen struikelen.

Vervaardigd uit natuurrubber. Dikte 12 mm. Gewicht 9,8 kg/m².

Code	L x B in cm	Verpakt per	€ per mat
TAPISP70	70 x 90	1	42,95
TAPISP90	90 x 150	1	86,95
TAPISP120	120 x 180	1	139,00

De juiste keuze

Hoe het best uw tapijt kiezen?

Gebruik:



Toepassing:



Loopverkeer:



Het soort onderhoud:



MATTEN VOOR ONTHAAL



Standaard inkommat

De meest voordelige!

Houdt uw kantoor schoon, absorbeert het vocht en tot 90% van het buitenstof.

Stevig en slipvast: rug uit vinyl, stabiel op alle oppervlakken, glijdt niet weg. 100% polyamide.

Dikte 10 mm. Gewicht 3,2 kg/m². Euro-Brandklasse Cfl-S1.

Code	L x B in cm	Kleur	Verpakt per	€ per mat	
				per 1	-10% per 3
65138	90 x 60	grijs	1	19,90	17,90
65139	150 x 90	grijs	1	49,90	44,90
65140	180 x 120	grijs	1	84,50	76,05



Inkommat Contract

Voor intensief loopverkeer!

• **Doeltreffend:** mat uit 100% polyamide, geschikt voor intensief loopverkeer. Houdt alle vuil en vocht buiten.

• **Slipvast:** stevige rug uit vinyl, stabiel op alle oppervlakken, glijdt niet weg. Frommelt niet, ligt altijd keurig.

Dikte 10 mm. Gewicht 3,2 kg/m². Euro-Brandklasse Cfl-S1.

Code	L x B in cm	Kleur	Verpakt per	€ per mat
65131	90 x 60	grijs	1	25,50
65132	150 x 90	grijs	1	66,90
65134	180 x 120	grijs	1	109,00

SCHRAPENDE DROOGLOPMATTEN

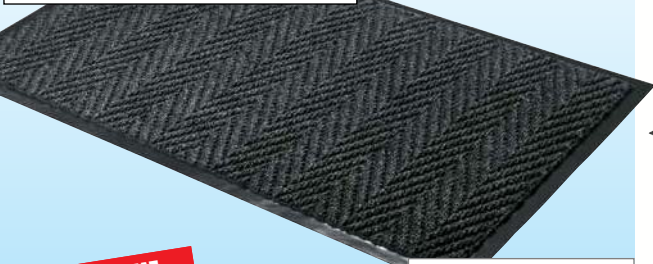

NIEUW



Zware inkommat Best

Voor intensief gaan en komen!

Vuil wordt krachtig van de schoenzolen verwijderd door het multidirectionele borsteleffect van de naaldviltvezels in visgraatopstelling.

• **Duurzaam:** de naaldviltvezels zijn slijtvast en houden het vuil goed vast.

• **Veilig:** de compacte vinylrug is antislip en vochtbestendig waardoor de mat op zijn plaats blijft en niet onderuit kan schuiven.

Kleur antraciet. Dikte 10 mm. Gewicht 3,7 kg/m². Euro-Brandklasse Efl.

Code	L x B in cm	Kleur	Verpakt per	€ per mat
118S0023CH	90 x 60	antraciet	1	24,95
118S0035CH	150 x 90	antraciet	1	65,95
118S0046CH	180 x 120	antraciet	1	99,95



NIEUW

3M Vochtwerende mat Nomad Aqua 65

Dubbel efficiënt!

Aanbevolen voor zones met drukke passage en in vochtig klimaat. Duurzaam en makkelijk schoon te houden.

• **Krachtig:** de unieke, gepatenteerde structuur van vuilscraperende en vochtabsorberende polypropreenvezels zorgt voor een optimale verwijdering van fijn vuil en vocht.

• **Vochtabsorberend:** de Aqua-technologie van gecombineerde lussenvezels in ruitpatroon garandeert een maximale waterabsorptie tot 3,6 liter per m².

• **Antislip:** vormvaste rug van ftalaatvrij en slipbestendig PVC.

Dikte 7,5 mm. Gewicht 3,8 kg/m². Slijpweerstand: antislipklasse R12 (DIN 51130). Euro-Brandklasse Efl.

Code	L x B in cm	Kleur	Verpakt per	€ per mat
AQUA6090	90 x 60	grijs	1	62,95
AQUA90150	150 x 90	grijs	1	159,00
AQUA130200	200 x 130	grijs	1	199,00





▲ Voor propere industrie 1 kolom

Stevig:
staalplaat 7/10

Ventilatie aan
de achterzijde
met perforatie
over de volledige
hoogte

GARANTIE
3
JAAR

Levering
binnen 5 dagen



▲ Voor zware industrie 2 kolommen

1 legbord
bovenaan

Voor het vuiler
werk:
2 gescheiden
compartimenten

Versterkte
deur

Gepatenteerde
veiligheids-
scharnieren



Kleur grijs
(RAL 7035),
blauwe deuren
(RAL 5005)



Geïntegreerde
sluiting voor
hangslot

Garderobekast

Uw persoonlijke opbergruimte!

Zeer sterk: deur voorzien van etikethouders en ventilatieopening aan boven- en onderzijde. Gedemonteerd geleverd. **Snelle montage zonder schroeven of bouten.**

Code	Diepte x breedte x hoogte in cm	Aantal deuren	€ per garderobekast
Voor propere omgeving			
WMIP1	50 x 30 x 180	1	155,00
WMIP2	50 x 30 x 180	2	259,00
WMIP3	50 x 30 x 180	3	359,00
WMIP4	50 x 30 x 180	4	479,00
Voor vuile omgeving			
WMIS1	50 x 40 x 180	1	180,00
WMIS2	50 x 40 x 180	2	309,00
WMIS3	50 x 40 x 180	3	445,00

▶ De juiste keuze

Hoe kiest u de juiste garderobekast?

Gebruik:

- Voor lichte industrie: uitgerust met 1 kolom voor kleding.
- Voor zware industrie: uitgerust met 2 kolommen, 1 voor werkkledij en 1 voor stadskledij.



Set van 4 poten

Vergemakelijkt het onderhoud onder de garderobekasten

H 15 x B 3 cm. Voor garderobekasten uit één stuk en uitscheidbare kasten.

Code	PDSNG	per set	€ 39,00
------	-------	---------	---------



Basiskast Aanbouwkast ▲ Kast met 2 vakjes



▲ Kast met 4 vakjes

Ventilatie aan de
achterzijde met
perforatie over de
volledige hoogte

Stevig:
staalplaat 7/10

GARANTIE
3
JAAR

Levering
binnen 5 dagen

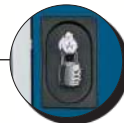

Geïntegreerde sluiting
voor hangslot

Garderobekast met meerdere vakjes

Om uw opbergruimte te optimaliseren

Opbergruimtes in functie van uw behoeften.

Ventilatieopening aan de achterzijde van ieder vakje en aan de deuren.

- **Garderobekast met 2 vakken:** afmetingen van het vak:

H 84 x B 24,5 x D 46,5 cm.

- **Garderobekast met 4 vakken:** afmetingen van het vak:

H 41 x B 24,5 x D 46,5 cm.

Maximaal 3 aanbouwkasten in combinatie met 1 basiskast voor een totaal van 4 kasten.

Afzonderlijk geleverd.

Snelle montage zonder schroeven of bouten.

Code	Beschrijving	Diepte x breedte x hoogte in cm	€ per garderobekast
Basiskast			
WD234	garderobekast met 2 vakken	50 x 30 x 180	199,00
WD434	garderobekast met 4 vakken	50 x 30 x 180	245,00
Aanbouwkast			
WD235	garderobekast met 2 vakken	50 x 30 x 180	159,00
WD435	garderobekast met 4 vakken	50 x 30 x 180	195,00



Kleur grijs
(RAL 7035),
blauwe deuren
(RAL 5005)

TRAPLADDERS EN KRUKJES



Gereedschapsplatform met ophangstelsysteem

Antislipprofiel breedte 9 cm

Afstand 22 cm

Slipvaste ladderschoenen

65 cm



Professionele trapladder

Voor intensief en industrieel gebruik!

• **Veilig en gerieflijk:** gegoten platform met verlengde ladderbomen voor extra stacomfort en gereedschapsplatform in polyethyleen. Ladderbomen en achtersteunen in lichte aluminiumlegering, geanodiseerd tegen corrosie, en gegoten scharnieren voor makkelijk open- en dichtvouwen.

• **Perfekte stabiliteit:** uitgebogen ladderbasis met slipvaste ladderschoenen.

Belastbaar tot 150 kg.

GARANTIE
5
JAAR

Code	Aantal treden	Platformhoogte in m	Werkhoogte in m	Gewicht in kg	€ per ladder
ESC5	5	1,10	2,99	7	165,00
ESC6	6	1,32	3,22	8,1	195,00
ESC7	7	1,54	3,54	9,6	250,00



Extra plat: dichtgevouwen slechts 8,4 cm dik!

Geribbelde antisliprede van 8 cm breed

Afstand 21,3 cm

60 cm



Compacte trapladder

Neemt weinig plaats in en is uiterst veilig!

• **Zeer veilig:** trap uit aluminium met vaste, antislip treden. Afgeronde ladderschoenen met geribbelde slipbeveiliging.

Breedte van de treden 8 cm, met interval van 21,3 cm. Trap met valbeveiliging. Uitgekiend scharniersysteem voorkomt het klemmen van de vingers.

• **Gebruiksvriendelijk:** 4 schokwerende voetsteunen 8 x 25 cm en gereedschapsplatform.

Belastbaar tot 150 kg.

GARANTIE
5
JAAR

Code	Aantal treden	Platformhoogte in cm	Werkhoogte in cm	Gewicht in kg	€ per ladder
2372304	4	77	267	4,4	96,00
2372305	5	99	289	5,1	106,00
2372306	6	120	310	5,9	130,00
2372307	7	141	341	6,6	142,00

Stalen opstapkrukje

Overal bruikbaar, gegarandeerd veilig!

• **Verrijdbaar, licht en stabiel:** 3 intrekbare wieltjes, antislipbodem \varnothing 43 cm en 2 treden in gegroefd antisliprubber.

• **Sterk:** van staal met epoxybekleding.

Hoogte: 42 cm.

Gewicht: 4,4 kg.

Belastbaar tot 150 kg.

GARANTIE
3
JAAR

Code	€ per stuk	
	per 1	-10% per 5
5000★	62,80	56,50

★ Gelieve bij de bestelling de kleurcode op te geven: L (lichtgrijs), Z (zwart), B (blauw).



Extra plat: opgevouwen slechts 3,5 cm breed.

VANAF
€ 35,95
per trapje
VOOREDELIG

Hoogte 67,5 cm

Hoogte 45 cm

Stalen trapje

Compact en makkelijk opbergbaar!

• **Veilig:** naar keuze met 2 of 3 brede antislip-treden 30 x 20 cm.

• **Robuust:** van staal, afgewerkt met epoxylak.

Gewicht: 4,8 kg voor 2 treden, 6,7 kg voor 3 treden.

Belastbaar tot 150 kg.

GARANTIE
1
JAAR

Code	Aantal treden	€ per trapje
3702	2	35,95
3703	3	51,95



Aluminium trapje

Voor intensief gebruik!

• **Stevig en stabiel:** versterkte structuur. Verwisselbare treden en slipvaste ladderschoenen.

• **Licht:** uit aluminium. Conform aan de norm EN 14183.

Belastbaar tot 150 kg.

GARANTIE
5
JAAR

Code	Aantal treden	Lengte x diepte x hoogte in cm	Gewicht in kg	€ per trapje
2379832	2	64 x 64 x 40	4,2	239,00
2379833	3	64 x 85 x 60	5,9	275,00
2379834	4	64 x 107 x 80	7,7	349,00



SIGNALISATIETAPES



Eénkleurig: voor zoneafbakening op de grond, lokaliseren van buizen...

ADVANCE® Signalisatietape

Optimale signalisatie!

- **Bijzonder sterk:** kleeft op iedere ondergrond door de krachtige lijmlaag. Onmiddellijke en langdurige hechting.
- Zowel voor binnen- als (afgeschermd) buitengebruik.
- Rolt **gelijmatig** en **stil** af.
- **Zeer stevig:** bestand tegen scheuren, luchtvochtigheid en uv-licht.
- **Bestand tegen temperatuurschommelingen** van ca. 0 °C tot ca. +60 °C.

PVC-tape met een lijmlaag van hotmelt en natuurlijk rubber.
Dikte 0,14 mm.

2 modellen:

- **Eénkleurige tape:** voor zoneafbakening, identificatie van onderdelen of machines, lokaliseren van buizen, afdichting van bekistingen...
- **Twee-kleurige tape:** als waarschuwing tegen gevaar, om de doorgang af te bakenen...

Code	Kleur	Breedte in mm	Lengte in m	Verpakt per	€ per rol	
					per 3	-10% per 18
AT18	geel	50	33	3	15,30	13,75
AT19	rood	50	33	3	15,30	13,75
AT8BLA	wit	50	33	3	15,30	13,75
AT8B	blauw	50	33	3	15,30	13,75
AT8V	groen	50	33	3	15,30	13,75
AT08	geel/zwart	50	33	3	18,70	16,85
AT09	rood/wit	50	33	3	18,70	16,85



Twee-kleurig: voor aanduiding op de grond, tegen de muur of bij de nooduitgang.



▲ HW70100 - Op rol

HW70 - In dispenserdoos

Signalisatieband (niet klevend)

Bakent zones af die specifiek, gevaarlijk of verboden zijn!

Aanbevolen voor werven, wegen, bijzondere opslag, tijdelijk ontoegankelijk gebied, enz.

Hoge zichtbaarheid: van op afstand duidelijk waarneembaar door zijn rood-witte strepen.

Polyethyleen 35 micron. Stevig, zeer rekbestendig.

Code	Breedte in mm	Lengte in m	Verpakt per	€ per rol	
				per 1	-10% per 6
HW70100	70	100	1	5,40	4,85
HW70	70	500	1	10,95	9,85

● In dispenserdoos.

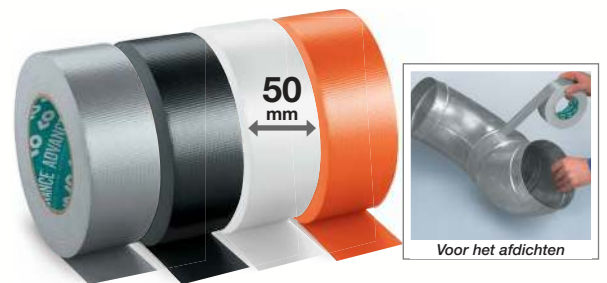

Voor het afdichten

ADVANCE® Waterproof textieltape

Zeer hoog kleefvermogen!

Voor het hermetisch sluiten van dozen, het herstellen van vrachtwagenzeilen, het samenvoegen van folies, het aaneensluiten van ventilatiekanalen, het verbinden van verlichtingskabels, microkabels...

- **Soepel en sterk:** kleeft op elke ondergrond, zelfs onregelmatige.
- **Praktisch:** makkelijk met de hand afscheurbaar.
- **Bestand tegen extreme temperaturen** van -50 °C tot + 65 °C en tegen vocht. Katoenen stof, gelamineerd met polyethyleen, **dikte 0,22 mm.** Rubberen lijmmassa. Weerstand **35 N/cm.**

Code	Kleur	Breedte in mm	Lengte in m	Verpakt per	€ per rol	
					per 3	-10% per 24
AT170G	grijs	50	50	3	10,95	9,85
AT170BLA	wit	50	50	3	10,95	9,85
AT170N	zwart	50	50	3	10,95	9,85
AT6200	oranje	50	25	3	6,35	5,70

AFPLAKTAPES EN DUBBELZIJDIGE TAPES

VEELZIJDIG



Afplakken



Voor tijdelijke sluitingen zonder de drager te beschadigen.



Kan beschreven worden

RAJATAPE

Multifunctionele afplaktape

Om te verpakken, beschermen, markeren...

Uitermate geschikt voor het maskeren van oppervlakken uit metaal en kunststof, voor het afplakken van vloeren en schilderwerk, voor tijdelijke sluitingen of bescherming, het samenhouden van lichte producten...

- Kan makkelijk worden aangebracht dankzij de drager van fijn crêpepapier en de lijm massa van rubber. Met de hand afscheurbaar.
- **Veelzijdig:** kleef op elke ondergrond en is bestand tegen water en tegen temperaturen tot 60 °C.
- **Laat geen sporen na.**

Totale dikte 0,12 mm. Kleefkracht 1,7 N/cm, rekbaarheid 8,5%.



Met de hand afscheurbaar

Code	Breedte in mm	Lengte in m	Verpakt per	€ per rol		
				per 1 doos	-15% per 2 dozen	-20% per 5 dozen
ADC01	19	50	48	1,05	0,74	per rol
ADC02	25	50	36	1,40	1,19	1,12
ADC03	38	50	24	2,10	1,79	1,68
ADC04	50	50	24	2,65	1,85	per rol
ADC05	75	50	16	4,40	3,74	3,52

U HEBT GROTERE HOEVEELHEDEN NODIG? CONTACTEER ONS!



-20%
vanaf 2 dozen
VOOR DE PRODUCTCODES AANGEDIJD IN HET GEEL

BIC Permanente marker
Voor een kleine prijs!
Inkt op alcoholbasis, geurloos en niet-corrosief.
Kleur: zwart. Doos van 12 stuks.

Code	20009	per marker	€ 0,84
------	-------	------------	--------

VANAF € 2,40 per rol VOORDELIG

Plaatsen van vast tapijt.

25 mm

Bevestigen van foto's.

50 mm

Dubbelzijdige tape

Speciaal voor kleine werken!

Aanbevolen voor de bevestiging van vast tapijt, foto's... Dubbelzijdig klevende polypropyleentape. Beschermd met siliconenpapier. Dikte: 0,12 mm. Kleefkracht 9 N/cm. Scheurresistentie: 2 kg/cm.

Code	Breedte in mm	Lengte in m	Verpakt per	€ per rol		
				per 1 doos	-10% per 2 dozen	-15% per 5 dozen
ADDF2	25	25	36	2,80	2,50	2,40
ADDF1	50	25	18	4,95	4,45	4,20

U HEBT GROTERE HOEVEELHEDEN NODIG? CONTACTEER ONS!

Voor gebruik op metaal.

Voor gebruik op glas.

VANAF € 6,60 per rol

RAJATAPE Dubbelzijdige tape

Kleeft langdurig op alle materialen!

Geschikt voor gebruik binnen en buiten.

2 modellen:

- **Wit PVC:** bestand tegen weekmakers, oplosmiddelen, uv-stralen, vocht en veroudering. Bestand tegen temperatuurschommelingen van -40 °C tot +70 °C. Wit, dikte 0,26 mm. Acryllijm, kleefkracht 15,2 N/cm.
- **Transparant PP:** zeer stevig, scheurt niet. Bestand tegen uv-stralen, chemische producten, vocht en veroudering. Bestand tegen temperatuurschommelingen van -40 °C tot +120 °C. Dikte 0,21 mm. Acryllijm, kleefkracht 11,2 N/cm. Met duurzame plastic beschermiaag, verwijderbaar zonder te scheuren.

Code	Breedte in mm	Lengte in m	Verpakt per	€ per rol		
				per 1 doos	-10% per 2 dozen	-15% per 5 dozen
A] Wit						
ADFA9	9	50	16	7,75	6,95	6,60
ADFA19	19	50	8	15,65	14,10	13,30
ADFA25	25	50	6	18,20	16,40	15,45
ADFA50	50	50	3	36,30	32,65	30,85
B] Transparant						
ADFB25	25	50	6	21,30	19,15	18,10
ADFB50	50	50	3	42,60	38,35	36,20

U HEBT GROTERE HOEVEELHEDEN NODIG? CONTACTEER ONS!



VUILNISZAKHOUDERS



Mobiele vuilniszakhouder groot volume van 2500 liter

Voor de selectieve inzameling van licht en omvangrijk afval: karton, folie, piepschuim enz.

Makkelijk te verplaatsen: voorzien van 2 wielen Ø 16 cm.

Regelbare, telescopische buisframe. Drie maten: 1000, 1500 en 2500 liter. Maximale lading: 200 kg.

Afmetingen: H 100/150/200 x D 80 tot 130 x B 100 cm.

Code	B068C	per houder	€ 295,00
------	-------	------------	----------

Plastic zakken voor vuilniszakhouder groot volume van 2500 liter

Zichtbare inhoud: transparante zak die onmiddellijke controle geeft van het soort afval en het vulniveau.

Dikte: 45 micron.

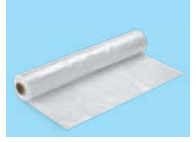

Code	L x B x H in cm	Inhoud in l	Aantal zakken per rol	€ per rol	
				per 1	-10% per 3
WO68S50	85 x 75 x 180	1000	50	118,50	106,65
WO69S40	110 x 60 x 200	1500	40	144,50	130,05
WO70S20	110 x 60 x 290	2500	20	134,00	120,60

Mobiele vuilniszakhouder 600 liter

Om verpakkingsafval te sorteren

Makkelijk te verplaatsen: 4 zwenkwielen.

Afwerking: blauwe epoxycoating. Maximale lading: 100 kg.

Wordt gebruikt met plastic zakken van 600 liter.

Afmetingen: H 120 x D 80 x B 80 cm.

Code	B015XL	per houder	€ 150,00
------	--------	------------	----------

Plastic zakken voor vuilniszakhouder - Zak van 600 liter

Zichtbare inhoud: transparante zak die onmiddellijke controle geeft van het soort afval en het vulniveau.

Dikte: 45 micron.



Code	Hoogte x diepte x breedte in cm	Inhoud in l	Verpakt per	€ per pak	
				per 1	-10% per 3
W071	150 x 80 x 80	600	50	107,00	96,30

Hoogte
120 cm



Mobiele houder

Ideale prijs-kwaliteit verhouding!

Bijzonder praktisch: afvalzakhouder, voorzien van twee wielen om makkelijker te verplaatsen. De afvalzakken worden perfect op hun plaats gehouden door een rubberen klemring.

Afmetingen: H 87 x D 40 x B 40 cm. Houder en deksel van blauwe staalplaat. **Voor zakken van 110 liter.**

Code	Verpakt per	€ per houder
PEP105	1	78,50



Vuilniszakhouder

Licht, makkelijk hanteerbaar en functioneel!

Ideaal in de nabijheid van uw werkplaats of uw paktafel, die zo altijd netjes blijft. Constructie van verzinkte stalen buizen met een diameter van 16 mm (kleur: blauw).

Afmetingen: H 75,5 x D 44 x B 44 cm. **Voor zakken van 110 liter.**

Code	Verpakt per	€ per houder	
		per 1	-10% per 5
PEP9	1	39,95	35,95



Driller

Uw zakken in een mum van tijd gesloten!

- **Zeer snel:** een korte trekbeweging en de zak is dichtgebonden.
- **Sterk:** metalen toestel, antisliphandvat met haak. **Lengte: 31 cm, gewicht: 390 g.**

Code	Lengte in mm	Verpakt per	€ per stuk
Driller			
DRI	310	1	39,95
Binder			
DRI16	160	1000	12,60
DRI20	200	1000	19,70

De juiste keuze!

De HACCP-methode

Deze vuilnisemmers voldoen aan de HACCP-richtlijnen

- Het deksel wordt geopend met het pedaal waardoor u het deksel of het afval niet aanraakt.
- Onderhoudsvriendelijk door de afgeronde dekselhoeken.



DIFP45J / DIFP90J



DIFP45B / DIFP90B



DIFP45V / DIFP90V



DIFP45R / DIFP90R

Pedaalemmer groot volume

Hygiënisch, vermijdt contact met afval!

Vervaardigd uit zeer stevig polyethyleen. Het deksel wordt geopend met het ingebouwd pedaal. Onderhoudsvriendelijk door het afgeronde deksel.

Deksel beschikbaar in 4 kleuren om het afval eenvoudig te sorteren.

Model 90 ℓ: met twee wielen achteraan voor makkelijke verplaatsing.

Gewicht: 3,5 kg (45 ℓ) en 5 kg (90 ℓ).

Code	Inhoud in ℓ	Hoogte x diepte x breedte in cm	Verpakt per	€ per pedaalemmer	
				per 1	-10% per 3
DIFP45★	45	60 x 39 x 41	1	69,50	62,55
DIFP90★	90	82 x 41 x 50	1	125,00	112,50

★ Geef bij uw bestelling de gewenste kleurcode op: B (blauw), V (groen), R (rood), J (geel), BI (wit).



DIFP45BI 45 ℓ



DIFP90BI 90 ℓ



Model 90 ℓ: met 2 wielen



12900G Beige



12900B Blauw



12900J Geel



12900V Groen



Mobiele container 100 liter

Voor het deksel heeft u de keuze uit 4 kleuren!

- **Gemakkelijk transport:** ergonomische handgreep en grote wielen Ø 14 cm.
- **Gekleurd deksel** om te sorteren of te differentiëren in de gebruikstoepassingen. 4 kleuren beschikbaar.
- **Plaatsbesparend:** ingebouwde wielen, parkeren zonder hinder.
- **Kwaliteitsvolle uitvoering:** beige frame in onverslijtbaar polyethyleen. Afneembaar deksel.

H 80 x D 52,5 x B 50,5 cm. Gewicht: 4 kg. Nuttige last: 75 kg.

Code	Inhoud in ℓ	Hoogte x diepte x breedte in cm	Verpakt per	€ per container	
				per 1	-10% per 3
12900★	100	80 x 50,5 x 52,5	1	49,95	44,95

★ Geef bij uw bestelling de gewenste kleurcode op: G (beige), B (blauw), J (geel), V (groen).





VANAF
€ 0,18
per zak

Afvalzak voor containers

Tijdwinst en hygiëne!

Behoed uw afvalcontainers voor vuilresten en onfrisse geurtjes. Zwarte kleur.

In gerecycleerd scheurbestendig lagedensiteitspolyethleen.

Geschikt voor gebruik met de Citybac container blz. 61.



Voor Citybac container, zie blz. 61.

Code	B x H in cm	Diameter in cm	Inhoud in ℓ	Dikte in micron	Aantal zakken per rol	Verpakt per	€ per pak	
							per 1	per 3
120GR	93 x 130	57,3	120	25	10	200	38,95	35,05
240GR	120 x 140	72,6	240	25	10	200	51,95	46,75
330GR	139 x 140	82,8	330	25	10	200	59,95	53,95



INTRODUCTIE-
PRIJS
VANAF
€ 0,09
per zak

▲ 90 ℓ

▲ 45 ℓ

Afvalzak voor pedaallemmer

Past er perfect in!

Voor licht afval. Transparant. Zonder zijvouw. Hogedichtheidpolyethyleen (HDPE). **Geschikt voor gebruik met de pedaallemmer op blz. 59.**



Voor pedaallemmer, zie blz. 59.

Code	B x H in cm	Inhoud in ℓ	Dikte in micron	Aantal zakken per rol	Verpakt per	€ per pak	
						per 1	per 3
AFZ45TR	69 x 79	45	20	13	500	47,95	43,15
AFZ90TR	80 x 100	90	20	13	500	57,95	52,15



▲ Zwart 100 ℓ

▲ Blauw 100 ℓ

Afvalzak voor mobiele container 100 liter

Twee kleuren, twee kwaliteiten!

Verkrijgbaar in twee kleuren:

Blauw: in lagedensiteitspolyethleen. Voor licht afval of om met inhoud in één beweging weg te kiepen.

Zwart: in hogedensiteitspolyethleen. Voor afval van algemeen gebruik. Sterk genoeg om een volle zak in één beweging uit de container te nemen.

Geschikt voor gebruik met de mobiele container 100 liter op blz. 59.



Voor mobiele container, zie blz. 59.

Code	B x H in cm	Kleur	Inhoud in ℓ	Dikte in micron	Verpakt per	€ per pak	
						per 1	per 3
AFZ100BL	90 x 110	blauw	100	22	250	36,50	32,85
AFZ100G	90 x 110	zwart	100	38	250	49,95	44,95

VOORDEELPAK

PAK CONTAINER

1 container van 120 liter in gerecycleerd polyethyleen. Voorzien van een ultieme zijgreep.

+ 1 pak van 200 vuilniszakken (90 x 130 cm – 25 micron) In gerecycleerd polyethyleen.

€99
per pak

Code 50330K



VANAF
€84
per container



PLASTIC OMNIUM

Citybac® container 2 wielen

Geschikt voor alle soorten afval!

- **Kwaliteitsvolle uitvoering** in gerecycleerd polyethyleen, behandeld tegen UV-straling. Donkergrijze container met groen deksel. Frontale greep.
- **Geschikt voor alle soorten containerophaling met frontale greep.** Conform aan de Europese norm NF EN 840 - 1 tot 6. LNE en ISO 9001 gecertificeerd.
- **Gemakkelijk transport:** makkelijke greep, helemaal rondom. Bol deksel zodat het water kan afvloeien.

Code	Inhoud in l	Hoogte x diepte x breedte in cm	Gewicht in kg	Nuttige last in kg	€ per container
50330	120	96 x 55 x 48	9,6	50	84,00
7346	240	108 x 73 x 58	13,5	100	107,00
360L	340	109,5 x 85 x 62	17	140	186,00

GARANTIE
5 JAAR



Geruisloze wielen

**INTRODUCTIE-
PRIJS**
VANAF
€52,50
per container



Ronde containers 76 en 121 liter

Robuust en geschikt voor alle werk!

- **Oerdegelijk:** schokbestendig polyethleen. Ontworpen voor een **lange levensduur**. Scheuren niet, krassen niet, barsten niet.
- **Ergonomisch:** zak tweemaal lichter uitneembaar, door de luchtsleuven in de container die de weerstand verminderen. Makkelijk stapelbaar.

Twee types:

- **76 liter:** 49,5 x 58 cm, deksel ø 50,5 x 3 cm.

Gewicht 2,63 kg, nuttige last 68 kg.

- **121 liter:** 56 x 69 cm, deksel ø 56,5 x 3,5 cm.

Gewicht 3,62 kg, nuttige last 106 kg.

Optioneel: sokkel met 5 zwenkwielletjes die onderaan in de container past. Vergemakkelijkt de verplaatsing als de last zwaar is. Ø 45,5 x H 17 cm (geschikt voor de twee types containers).

Code	Beschrijving	Ø x H in cm	€ per container
Inhoud 76 l			
FG2620	vuilbak	49,5 x 58	52,50
FG2619	deksel	50,5 x 3	13,00
Inhoud 121 l			
FG2632	vuilbak	56 x 69	71,95
FG2631	deksel	56,5 x 3,5	18,95
Code 2640	per verrijdbare sokkel		€ 83,95



BEKIJK DE VIDEO
OP www.fajapack.be!

Verrijdbare sokkel, apart verkocht



VANAF
€ 0,09
per zak



De juiste keuze

Hoe kiest u de juiste vuilniszak?

- **In functie van de afmetingen van uw vuilnisbak:** de inhoud van uw vuilniszak moet groter zijn dan die van uw vuilnisbak. Kies bv. een zak van 110 liter voor een vuilnisbak van 100 liter. Om de zak probleemloos te sluiten met een binder en 'overlopen' te vermijden, telt u 10 tot 15 cm bij het afvalvolume.

- **In functie van het soort vuilnis:** gebruik voor zwaarder afval (gras, takken, etenswaren...) sterkere vuilniszakken dan voor dagelijks (huishoudafval) of licht afval (plastic bekertjes, verpakkingen...). Voor scherpe voorwerpen gebruikt u het best scheur- en perforatiebestendige vuilniszakken.

Vuilniszakken voordelige kwaliteit

Als meer echt niet nodig is!

- **Praktisch:** met zijvouwen en sluitbinders.
- **Sterk:** schok- en scheurbestendig. Voor licht afval zoals plastic bekertjes en verpakkingen.

Hoge dichtheidpolyethyleen (HDPE).



Code	B x H in cm	Inhoud in l	Dikte in micron	Verpakt per	€ per pak			
					per 1	-10% per 3	-20% per 5	-25% per 10
AFZ30ZE	50 x 70	30	25	200	22,95	20,65	18,35	17,20
AFZ60ZE	60 x 90	60	25	200	34,95	31,45	27,95	26,20
AFZ100E	82 x 95	100	25	200	45,15	40,65	36,10	33,85
AFZ110ZE	70 x 110	110	25	200	45,95	41,35	36,75	34,45
AFZ00E	82 x 120	130	35	200	72,95	65,65	58,35	54,70

NIEUW



VANAF
€ 0,06
per zak

De lichtste vuilniszakken

De beste prijs!

Voor de bescherming van uw container en vuilnisbak. Perfect voor zeer licht, niet snijdend afval. Zonder zijvouwen of sluitbinders. Vervaardigd uit hogedichtheidpolyethyleen (HDPE).



Code	B x H in cm	Inhoud in l	Dikte in micron	Verpakt per	€ per pak		
					per 1	-10% per 3	-20% per 5
AFZE60	60 x 80	60	14	400	26,95	24,25	21,55
AFZE110	70 x 110	110	20	250	33,95	30,55	27,15





-25%
vanaf 3 pakken
VOOR DE PRODUCTCODE
AANGEDUID IN HET GEEL



Vuilniszakken standaardkwaliteit

Voor het meest gebruikelijke afval!

Met zijvouw en sluitbinders. Past in alle afvalbakken. Schok- en scheurbestendig. De stevige lasnaden verzekeren het probleemloos verplaatsen van de zak. Kan gebruikt worden voor zwaarder huishoudafval. Lagedensiteitpolyethyleen (LDPE).



Recycleerbaar



PE-LD

Code	B x H in cm	Inhoud in l	Dikte in micron	Verpakt per	€ per pak			
					per 1	-10% per 3	-20% per 5	-25% per 10
AFZ07	50 x 70	30	60	200	35,30	31,75	28,25	26,45
AFZ06	60 x 90	60	60	200	48,00	43,20	38,40	36,00
AFZ02	82 x 95	100	60	200	63,60	57,25	50,90	47,70
AFZ01	70 x 110	110	60	200	58,95	44,25 per pak		
AFZ00	82 x 120	130	60	200	81,95	73,75	65,55	61,45

Voor het meest gebruikelijke afval!

VOORDEELPAK

PAK VUILNISZAKKEN

200 standaard-vuilniszakken
110 l, 60 micron
(beschrijving zie hierboven).

+ 1 mobiele vuilniszakhouder
Afmetingen:
H 87 x D 40 x B 40 cm.

€143-

€ **128**

per pak
Code PEK13



Mobiele houder

Makkelijk te verplaatsen door de 2 wielen.
Afmetingen: H 87 x D 40 x B 40 cm.

Code PEP105 per houder € 78,50



VANAF
€ 0,15
per zak

NIEUW



Gekleurde afvalzakken voordelige kwaliteit

Voor licht afval, makkelijk gesorteerd!

Voor doordeweeks vuilnis. In HDPE-kwaliteit.



Code	B x H in mm	Inhoud in l	Dikte in micron	Verpakt per	€ per pak		
					per 1	-10% per 3	-20% per 5
AFZ120★	700 x 1100	110 / 120	18	500	89,95	80,95	71,95

★ Gelieve bij uw bestelling de kleurcode op te geven: R (rood), V (groen), B (blauw), J (geel), TR (transparant).
Sluitbinders om uw afvalzakken te sluiten, blz. 152.



Gekleurde afvalzakken

Voor gescheiden afvalverzameling!

Met zijvouw en sluitbinders. Schok- en scheurbestendig. Voor zwaarder afval. Lagedensiteitpolyethyleen (LDPE).



Code	B x H in cm	Inhoud in l	Dikte in micron	Verpakt per	€ per pak			
					per 1	-10% per 3	-20% per 5	-25% per 10
AFZ07★	50 x 70	30	45	200	36,50	32,85	29,20	27,40
AFZ06★	60 x 90	60	45	200	50,80	45,70	40,65	38,10
AFZ01★	70 x 110	110	45	200	77,40	69,65	61,90	58,05

★ Gelieve bij uw bestelling de kleurcode op te geven: TR (transparant), W (wit), BL (blauw), J (geel).



Puinzakken

Voor zeer zwaar en scherp afval!

- **Praktisch:** herbruikbaar.
- **Zeer sterk:** schokken scheurbestendig.

Voor zeer zwaar en scherp afval zoals hout en bouwpuin. Lagedensiteitpolyethyleen (LDPE).



Code	B x H in cm	Inhoud in l	Dikte in micron	Verpakt per	€ per pak		
					per 1	-10% per 5	-20% per 10
JG15★	60 x 87	55	140	50	25,95	23,35	20,75

★ Gelieve bij uw bestelling de kleurcode op te geven: Z (zwart), TR (transparant).



-20%
vanaf 3 pakken
VOOR DE PRODUCTCODE
AANGEGUID IN HET GEEL



Vuilniszakken topkwaliteit

Voor zwaarder afval!

- **Praktisch:** geschikt voor hergebruik en buitengebruik.
- **Zeer sterk:** schok- en scheurbestendig voor zwaarder, industrieel afval. Biedt zelfs weerstand aan scherpe voorwerpen!



Code	B x H in cm	Inhoud in ℓ	Dikte in micron	Verpakt per	€ per pak		
					per 1	per 3	per 5
AFZ06P	60 x 90	60	100	100	43,70	39,35	34,95
AFZ02P	82 x 95	100	100	100	61,30	55,15	49,05
AFZ10P	70 x 110	110	100	100	61,75	49,40	per pak

VANAF
€ 10,95
per pak

Vuilniszakken met stropluiging

Snel en handig sluitingssysteem!

Praktisch: het stroplint vormt een handgreep waarmee u de zakken makkelijk kan verplaatsen en waardoor u de inhoud volledig kan benutten. Voor licht afval zoals plastic bekertjes en verpakkingen. Lagedensiteitpolyethyleen (LDPE).



Code	B x H in cm	Inhoud in ℓ	Dikte in micron	Verpakt per	€ per pak		
					per 1	per 3	per 5
AFZL30	50 x 65	30	23	100	13,70	12,35	10,95
AFZL50	68 x 75	50	28	100	21,80	19,60	17,45
AFZL100★	82 x 90	100	34	100	31,80	28,60	25,45

★ Gelieve bij uw bestelling de kleurcode op te geven: **G** (grijs), **BL** (blauw), **TR** (transparant). De afvalzakken 30 en 50 ℓ zijn enkel beschikbaar in het zwart.



ROLLEN SCHOONMAAKPAPIER

DIT PRODUCT VERMINDERT HET GRONDSTOFFENVERBRUIK.
Vervaardigd uit gerecycleerde cellulosewatten.



C
2 lagen - 1500 vellen

B
2 lagen - 1000 vellen

A
2 lagen - 450 vellen

Poetspapier ECO

De voordelige oplossing voor algemeen gebruik!

- **Veelzijdig:** voor eenvoudig en algemeen gebruik. Ook vochtig blijft dit poetspapier nog even sterk.
- **Absorberend:** aanbevolen voor de schoonmaak van de meest diverse materialen.

Rol met centrale of zijdelingse afwikkeling.

Voorgesneden vellen. Kern Ø 6,5 cm.

Dikte: dubbelgelaagd x 20 g/m².

A 450 vellen (B 20 x L 30 cm). Rol Ø 19 cm, rollengte 135 m.

B 1000 vellen (B 26 x L 30 cm). Rol Ø 25 cm, rollengte 300 m.

C 1500 vellen (B 23 x L 30 cm). Rol Ø 30 cm, rollengte 450 m.



Code	Aantal vellen	Verpakt per	€ per rol			
			-10%	-15%	-20%	
A 510107	450	6	per 6	per 18	per 30	per 60
			5,55	5,00	4,70	4,45
B 410516	1000	2	per 2	per 6	per 12	per 30
			14,10	12,70	12,00	11,30
C 410557	1500	2	per 2	per 6	per 12	per 30
			20,55	18,50	17,45	16,45

VOORDEELPAK

€320,90

€219

per pak
Code 410516K

PAK SCHOONMAAK

20 rollen
(Beschrijving zie hierboven, code 410516)

+ 1 staande afroller
(Beschrijving zie hiernaast, code 191987)



DIT PRODUCT VERMINDERT HET GRONDSTOFFENVERBRUIK.
Vervaardigd uit gerecycleerde cellulosewatten.

VANAF
€8,70
per rol



B
2 lagen - 1000 vellen

Glad

Gewafeld

C
2 lagen - 1500 vellen

A
2 lagen - 800 vellen



RAJA

Poetspapier Allround PLUS

Aanbevolen voor het erg vuile werk!

- **Performant:** neemt in een handomdraai het grootste vuil op in de meest veeleisende omgevingen, zoals in garages, werkplaatsen, opslagruimten...
- **Milieuvriendelijk:** 100% vervaardigd uit hernieuwbare bronnen.
- **Absorberend:** ook prima te gebruiken om vloeistoffen op te veegen.

Rol met centrale of zijdelingse afwikkeling. ISO 14001 gecertificeerd.

Voorgesneden vellen.

A 800 vellen (B 23 x L 30 cm). Rol Ø 23,5 cm, rollengte 240 m.

B 1000 vellen (B 26 x L 30 cm). Rol Ø 27 cm, rollengte 300 m.

C 1500 vellen (B 23 x L 30 cm). Rol Ø 30 cm, rollengte 450 m.



Recycleerbaar

Gerecycleerd

Code	Aantal vellen	Type poetsdoek	Verpakt per	€ per rol			
				-10%	-15%	-20%	
A 510575	800	gewafeld	2	per 2	per 6	per 12	per 30
				10,85	9,75	9,20	8,70
B 510715	1000	glad	2	per 2	per 6	per 12	per 30
				15,50	13,95	13,20	12,40
C 410555	1500	glad	2	per 2	per 6	per 12	per 30
				22,50	20,25	19,15	18,00

U HEBT GROTERE HOEVEELHEDEN NODIG? CONTACTEER ONS!



ROLLEN SCHOONMAAKPAPIER EN ROLHOUDER

DIT PRODUCT VERMINDERT HET GRONDSTOFFENVERBRUIK
Vervaardigd uit gerecycleerde cellulosewatten.

Industrial Roll STANDARD

De poetsdoek voor grondige schoonmaak!

- **Veelzijdig:** voor allerlei schoonmaak in de industrie.
- **Absorberend:** ook vochtig blijft het papier zéér sterk.

Voorgesneden vellen.

2 formaten:

- A) 1000 vellen.** Rol Ø 27 cm, rollengte 300 m x 24 cm breed.
B) 1500 vellen. Rol Ø 31 cm, rollengte 450 m x 24 cm breed.



Recycleerbaar



100% Gerecycleerd

Code	Aantal vellen	Verpakt per	€ per rol			
			per 2	-10% per 6	-15% per 12	-20% per 36
A) 66373	1000	2	14,65	13,20	12,45	11,70
B) 66371	1500	2	24,50	18,40 per rol		

-20%
vanaf 6 rollen
VOOR DE PRODUCTCODE
AANGEDUID IN HET GEEL



VOORDEELPAK

~~€332,95~~
€249
per pak
Code 66373K

PAK SCHOONMAAK
20 rollen
(Beschrijving hierboven, code 66373)

+ 1 staande afroller
(Beschrijving zie hieronder, code 191987)

DIT PRODUCT VERMINDERT HET GRONDSTOFFENGEbruik.
Vervaardigd uit gerecycleerde cellulosewatten.

RAJA Industrial Roll PLUS

Een sterk schoonmaakpapier voor de industrie!

- **Sterk:** voor het grondig poetsen van alle oppervlakken.
- **Milieuvriendelijk:** vervaardigd uit 100% hernieuwbare bronnen.
- **Absorberend:** hiermee kunt u makkelijk het kleinste vuil wegnemen. Blijft vochtig nog zéér sterk.

Rol met centrale of zijdelingse afwikkeling.

ISO 14001 gecertificeerd.

Voorgesneden vellen.

- A) 800 vellen** (B 23 x L 30 cm). Rol Ø 23,5 cm, rollengte 240 m.
B) 1000 vellen (B 26 x L 30 cm). Rol Ø 25 cm, rollengte 300 m.
C) 1500 vellen (B 23 x L 30 cm). Rol Ø 29 cm, rollengte 450 m. Gerecycleerd



TEGEN DE BESTE PRIJS



Recycleerbaar



100% Gerecycleerd

Code	Aantal vellen	Type poetsdoek	Verpakt per	€ per rol			
				per 2	-10% per 6	-15% per 12	-20% per 36
A) 540575	800	gewafeld	2	12,45	11,20	10,60	9,95
B) 540715	1000	glad	2	16,15	14,55	13,75	12,90
C) 440555	1500	glad	2	26,50	23,85	22,50	21,20

U HEBT GROTERE HOEVEELHEDEN NODIG? CONTACTEER ONS!



Rolhouders voor maxirollen

Zeer sterk!

Geschikt voor alle maxirollen op deze dubbele pagina.

Twee modellen:

A) Vloerstandaard

Rolhouder op voet voor grote rollen. Wit gelakt metaal. Voor maxirollen tot 40 cm breed.

B) Wandhouder

Rolhouder die tegen een muur wordt vastgevezen. Geschikt voor maxi rollen. Ondersteunende en snijdende staaf. Kleur: wit.

Code	Model	L x B x H in cm	Verpakt per	€ per rolhouder
A) 191987	vloerstandaard	44 x 44 x 88	1	38,90
B) 191988	wandhouder	47 x 25 x 26	1	32,90

NIUW



NIET VERGETEN



Houdt uw handen schoon!

Ons assortiment handschoenen voor kort gebruik, zie blz. 78-79.

EENVOUDIG KIEZEN! VRAAG GRATIS PROFESSIONEEL ADVIES!

VOORDEELPAK

PRAKTISCH EN VOORDELIG!



~~€320,90~~
€219
 per pak
 Code 410516K

PAK POETSPAPIER ECO

20 rollen
 poetspapier (code 410516).
 Voor allerlei schoonmaak, absorberend.
 Rol met centrale of zijdelingse afwikkeling.
2 lagen. 1000 vellen, 30 x 26 cm.
 Rol Ø 25 cm, rollengte 300 m.

+ 1 staande afroller

Voor ons volledig aanbod, zie blz. 66.



~~€332,95~~
€249
 per pak
 Code 66373K

PAK INDUSTRIAL ROLL NEUTRAL

20 rollen
 poetspapier (code 66373).
 Voor allerlei schoonmaak, absorberend.
2 lagen. 1000 vellen, 30 x 24 cm.
 Rol Ø 27 cm, rollengte 300 m.

+ 1 staande afroller

Voor ons volledig aanbod, zie blz. 67.



~~€259,55~~
€219
 per pak
 Code 130041K

PAK INDUSTRIËLE SCHOONMAAKDOEKEN

12 rollen industriële schoonmaakdoeken
 Rol met centrale of zijdelings afwikkeling in gewafelde watten, dubbelgelaagd.
 750 vellen per rol, 34 x 23,5 cm.
 Rol Ø 26 cm, rollengte 255 m (code 130041).

+ 1 wandhouder Tork

Andere eigenschappen, zie blz. 69.



~~€351,05~~
€299
 per pak
 Code 290264K

PAK VOUWHANDDOEKJES PREMIUM

120 pakjes vouwhanddoekjes
 gelaagd en C-gevouwen. Wit, gewafeld met quick dry-kwaliteit, dubbelgelaagd.
 120 handdoekjes per pakje.
 Afmetingen: 31 x 25 cm (code 290264).

+ 1 vouwhanddoekjesdispenser Tork

Andere eigenschappen, zie blz. 72.



~~€274,25~~
€239
 per pak
 Code 8769K

PAK VOUWHANDDOEKJES STANDARD

150 pakjes vouwhanddoekjes
 Zigzag en W-gevouwen. Wit. Milieuvriendelijk, van gerecycleerd materiaal. dubbelgelaagd.
 120 doekjes per pakje.
 Afmetingen: 32 x 20,6 cm (code 8769).

+ 1 vouwhanddoekjesdispenser

Andere eigenschappen, zie blz. 72.



NIEUW

~~€416,00~~
€319
 per pak
 Code 12291

PAK PREMIUM TOILETPAPIER

16 dozen
 toiletpapier (totaal 768 rollen).
 Wit, extra zacht en absorberend. **2 lagen.**

Voor ons volledig aanbod, zie blz. 73.



NIEUW

~~€503,20~~
€399
 per pak
 Code 8754

PAK GERECYCLEERDE VOUWHANDDOEKJES

16 dozen
 vouwhanddoekjes (totaal 320 pakjes van 180 doekjes). Gelaagd, Z-gevouwen. **1 laag.**
 Kleur: naturel (grijs). Afmetingen: 33 x 25 cm.

Voor ons volledig aanbod, zie blz. 72.

2 lagen – 1500 vellen

2 lagen – 750 vellen

NIEUW

NIEUW

2 lagen – 1000 vellen

2 lagen – 750 vellen

Industriële schoonmaakdoeken

Zeer zachte schoonmaak, in één beweging klaar!

- Rol met centrale of zijdelings afwikkeling.
- In gewafelde watten, dubbel gelaagd.
- Het Quick dry-procédé zorgt voor véél betere schoonmaakprestaties. Ook gegarandeerd minder verbruik en minder afval. De kleine meerprijs haal je er zó uit!

A **C** **750 vellen per rol.** Voorgesneden vellen L 34 x B 23,5 cm. Rol Ø 26 cm, rollengte 255 m.

B **1000 vellen per rol.** Voorgesneden vellen L 34 x B 37 cm. Rol Ø 39 cm, rollengte 340 m.

D **1500 vellen per rol.** Voorgesneden vellen L 34 x B 23,5 cm. Rol Ø 39 cm, rollengte 510 m.

QuickDry

www.ecolabel.eu

Code	Aantal vellen	Verpakt per	€ per rol		
			per 2	-10% per 6	-15% per 12
A 130052	750	2	17,95	16,15	15,25
B 130070	1000	1	57,20	51,50	48,60
C 130041	750	2	19,20	17,30	16,30
D 130045	1500	1	34,40	30,95	29,25

VANAF

€ 15,25

per rol



VANAF

€ 57,95

per stuk



Rolhouder Tork

Zeer stevig en robuust!
Geschikt voor alle rollen.

- **Stevig:** voor gebruik in productieomgeving, logistieke bedrijven, ...
- **Praktisch:** ook voor rollen met grote diameter. Eenvoudig in gebruik en vullen.

Code	Model	H x L x B in cm	€ per stuk
652008	vloerstandaard	100,6 x 64,6 x 53	85,95
652108	wandhouder	46,3 x 64,6 x 27,4	57,95

VOORDEELPAK

~~€253,55~~

€ 219

per pak

Code 130041K



PAK INDUSTRIËLE SCHOONMAAKDOEKEN

12 rollen industriële schoonmaakdoeken

Rol met centrale of zijdelings afwikkeling in gewafelde watten, dubbel gelaagd. 750 vellen per rol, 34 x 23,5 cm. Rol Ø 26 cm, rollengte 255 m. Zie hierboven (code 130041).



1 Wandhouder Tork (code 652108).



ULTRASTERKE SCHOONMAAKDOEKEN EN DISPENSERS



A ▲ Poetsdoek op rol



B

Gevouwen poetsdoeken in navulpakket



NIEUW



C ▲ Poetsdoeken in kartonnen dispenser



Ultrasterke schoonmaakdoeken

Dik en stevig!

- **Dubbel gebruik:** één getextureerde kant voor het moeilijkere werk en één zachte kant voor delicate oppervlakken (laat geen strepen na). Ideaal om inox en roestvrij staal te reinigen.
- **Zeer dik en absorberend:** beschermt de handen en laat geen enkel spoor van vet, olie of andere vloeistof na (Quick dry).
- Beschermen de handen tegen warmte.
- **Gewafelde watten, driedubbelgelaagd.** Bestand tegen solventen, ook nat. Pluizen niet. Code 130081 ook voor gebruik met de dispenser met centrale en zijdelingse afwikkeling. Code 130082 voor gebruik met de dispenser voor gevouwen poetsdoeken.



Code	Omschrijving	L x B vellen in cm	Aantal vellen	Aanbevolen voor	Verpakt per	€ per stuk		
						per 2	per 6	per 12
A 130081	op rol	34 x 23,5	350	W1 / W2	2	26,95	24,25	22,90
B 130082	in plastic navulverpakking	32,5 x 38,5	100	W4	1	12,95	11,65	11,00
C 130083	in dispenserdoos	32,5 x 38,5	200	-	1	27,95	25,15	23,75



▲ Turquoise/wit

NIEUW



Muurdispenser voor centrale afwikkeling

Beschermt tegen spatten!

- **Proper:** door de volledige omsluiting blijft uw poetsrol zelf altijd beschermd.
- **Veilig:** slagvaste kunststof en afsluitbaar omhulsel zorgen voor een veilig geheel. Centrale afwikkeling, geschikt voor rollen met code 130041, 130052 (blz. 69) en 130081.

Afmetingen: L 30,2 x B 32,8 x H 44,7 cm.

Code	Kleur	Beschrijving	Verpakt per	€ per dispenser
653000	turquoise / wit	W2	1	54,50
653008	zwart / rood	W2	1	54,50



Zwart/rood



▲ Turquoise/wit

NIEUW



Dispenser voor gevouwen poetsdoeken

Vel voor vel gebruik vermindert uw consumptie!

- Dispenser in twee kleuren voor gebruik in de meest uiteenlopende omgevingen. Voor gevouwen poetsdoeken. Kan afgesloten worden en ook tussentijds bijgevuld. Spatwaterbestendig.
- Afmetingen: L 20,6 x B 42,7 x H 39,4 cm.

Code	Kleur	Beschrijving	Verpakt per	€ per stuk
654000	turquoise / wit	W4	1	32,95
654008	zwart / rood	W4	1	32,95



Rood/zwart

TEXTIEL POETDSOEKEN EN HANDREINIGING

ZORGVULDIGE SCHOONMAAK



Fijne witte katoenen poetsdoeken

Pluizen niet!

- **Kwaliteitsvol wit:** gelijkaardig aan hemdstof. Voor alle soorten schoonmaak.
- **Optisch wit:** gelijkaardig aan lakenstof. Voor de meest zorgvuldige schoonmaak.

Dispenserdoos van 10 kg hetzij circa 150 poetsdoeken.

Katoenen poetsdoeken

Doeltreffend gebruik!

100% wit katoen, hygiënisch, wasbaar.

Formaat poetsdoek: B 23 x L 56 cm.

Dispenserdoos met 160 poetsdoeken.

Code	€ per doos	
	per 1	per 3
MN4160	57,90	52,10

Code	Eigenschappen	€ per doos	
		per 1	per 3
BA1C	superieur wit	35,95	32,35
BAOS	optisch wit	48,95	44,05

VEELZIJDIGE SCHOONMAAK



Gekleurde katoenen poetsdoeken

100% fijn katoen

Katoen, type T-shirtstof. Aanbevolen voor schoonmaak in de grafische, mechanische en chemische sector. Stevig: hoogabsorptievermogen. Pluizen niet.

Dispenserdoos van 10 kg, hetzij circa 100 poetsdoeken.

Code	€ per doos	
	per 1	per 3
FE1	18,95	17,05

ZWARE SCHOONMAAK



Gekleurde poetsdoeken van dik katoen

Sterk en voordelig

Katoen, type jeansstof. **Zeer sterk.** Ideaal om mechanische stukken schoon te maken.

Dispenserdoos van 10 kg, hetzij circa 70 poetsdoeken.

Code	€ per doos	
	per 1	per 3
LAO	11,95	10,75

SCHOONMAAKDOEKJES

NIEUW



Ultra Power Wipes

Schoonmaken zonder water of zeep

Maximale efficiëntie: één zijde om te schrobben, één om volledig schoon te maken. Geïmpregneerd met een sterke oplossing, zonder solventen of d-limoneen.

90 poetsdoekjes van 30,5 x 23 cm.

Code	per stuk	€
170954		22,25



Eén enkel poetsdoekje volstaat om alle vuil te verwijderen



Pasta Special

Verwijdert grondig vlekken en vuil!

Zeep zonder solventen voor nauwgezette schoonmaak. Versterkte ontvetende kracht, aangepast aan gemiddelde tot sterke vervuiling. Ideaal voor de auto-industrie, de bouw, de metaalnijverheid en het transport. **Blik van 4,2 liter met geïntegreerde pomp** (pomp eenmalig apart aan te schaffen).

Code	Beschrijving	Verpakt per	€ per stuk	
			per 1	per 3
662733	blik	1	22,95	20,65
POMPDRE	pomp	1	26,95	-

NIEUW



Gel Plus

Extra reinigingskracht!

Extreem krachtige zeep met actieve citrus, ideaal voor extreme verontreinigingen. Geschikt voor het reinigen van teer, bitumen, hars en rubber. Voor gebruik in garages, werkplaatsen en zware industrieën. **Blik van 4,5 liter met geïntegreerde pomp** (pomp eenmalig apart aan te schaffen).

Code	Beschrijving	Verpakt per	€ per stuk	
			per 1	per 3
662743	blik	1	29,95	26,95
POMPDRE	pomp	1	26,95	-

NIEUW



GRATIS LEVERING VANAF € 250 zie www.rajapack.be



PAPIEREN VOUWHANDDOEKJES

De juiste keuze

Gelaagd gevouwen:

- bv. C-gevouwen; Z-gevouwen
- de papieren handdoekjes liggen in lagen boven elkaar en zijn niet met elkaar verbonden;
- zuinig: de handdoekjes kunnen makkelijk één voor één worden genomen

Zigzag gevouwen:

- bv. V-gevouwen, Z-gevouwen, W-gevouwen;
- de papieren handdoekjes liggen in elkaar;
- comfortabel: meerdere handdoekjes kunnen makkelijk in één keer worden genomen.



C-gevouwen:

- het handdoekje is in het midden gevouwen, waarna beide kanten naar binnen worden gebogen.



Z-gevouwen:

- het handdoekje is tweemaal gevouwen, in Z-vorm.



V-gevouwen:

- het handdoekje is in het midden gevouwen.



W-gevouwen:

- het handdoekje is driemaal gevouwen, in W-vorm.



Gewafeld



Premium vouwhanddoekjes

Voor het allerbeste comfort!

Zeer comfortabel: het hogere grammage per doekje zorgt voor een zacht aanvoelen. **Dubbelgelaagd.** Wit, gewafeld. Quick dry-kwaliteit: absorberen snel en efficiënt en vereisen daardoor minder aantal vellen. Handdoekjes met, naar keuze, drie verschillende vouwen (V-gevouwen, C-gevouwen of Z-gevouwen).

Code	Gevouwen	Kleur	Aanbevolen voor	L x B vellen in cm	Aantal vellen	Verpakt per	€ per doos		
							per 1	per 3	
Gelaagd									
A 290264	C-gevouwen	wit	H3	31 x 25	2400	20 pakken van 120 doeken	57,15	51,45	
Zigzag									
B 290163	V-gevouwen	wit	H3	25 x 23	3750	15 pakken van 250 doeken	63,95	57,55	
C 120289	Z-gevouwen	wit	H2	25,5 x 21,2	3780	21 pakjes van 180 doekjes	89,95	80,95	

N NIEUW

€351,85-
€299
per pak
Code 290264K

VOORDEELPAK

PAK VOUWHANDDOEKJES PREMIUM

120 pakjes vouwhanddoekjes dubbelgelaagd (code 290264). 120 handdoekjes per pakje.

+ **1** Vouwhanddoekjesdispenser Tork

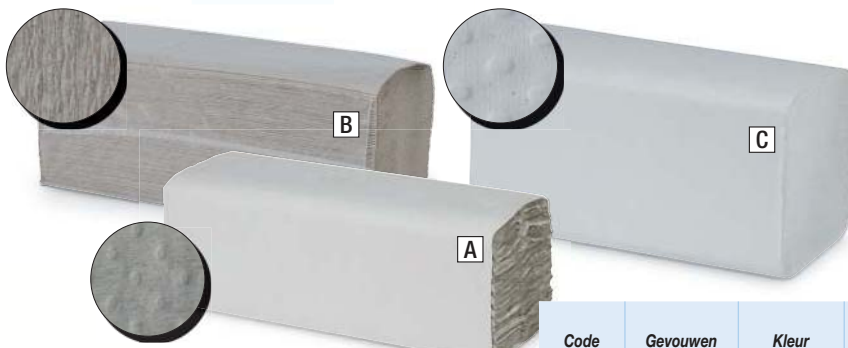

NIEUW

Voordelige gerecycleerde vouwhanddoekjes

Milieuvriendelijk!

Uit 100% gerecycleerd materiaal. Enkelgelaagd, behalve code 8752 (dubbelgelaagd).



Recycleerbaar



Code	Gevouwen	Kleur	L x B vellen in cm	Aantal vellen	Verpakt per	€ per doos	
						per 1	per 10
Gelaagd							
A 8754	Z-gevouwen	natuur (grijs)	25 x 33	3600	20 pakken van 180 doeken	34,95	31,45
Zigzag							
B 8751	V-gevouwen	natuur (grijs)	21 x 25	5000	20 pakken van 250 doeken	29,95	26,95
C 8752	V-gevouwen	wit	23 x 25	3210	15 pakken van 214 doeken	35,95	32,35

€503,20-
€399
per pack
Code 8754

VOORDEELPAK

PAK VOORDELIGE GERECYCLEERDE VOUWHANDDOEKJES

320 pakjes vouwhanddoekjes enkelgelaagd (code 8754). 180 handdoekjes per pakje (16 dozen).
Zie tabel hierlangs voor meer info.



Vouwhanddoekjesdispenser

De voordeligste!

Ideaal om te combineren met de voordelige gerecycleerd vouwhanddoeken. Dispenser uit stevig ABS-kunststof. Met verbruiksindicator. Kleur: wit. Afmetingen: L 38 x B 29,5 x H 14,5 cm.

Code	8943	per stuk	€ 36,95
------	------	----------	---------





€ 26,95
per stuk

Universele toiletpapierverdeler

Voor Jumbo rollen

NIEUW

Zichtbaar papierpeil. Stalen trommel met witte epoxycoating. Bestand tegen diefstal en vandalisme. Muurbevestiging. Scherpe snijlatten voor makkelijk afscheuren. Afgesloten met sleutel (1 meegeleverd).

Afmetingen: Ø 28,6 x D 11,7 cm.

Code 628227 per stuk € 26,95



Grote autonomie

Toiletpapier Jumbo

De rol die lang meegaat!

NIEUW

Dubbelgelaagde watten, voorgesneden. Alle types zijn geschikt voor de verdeler hiernaast.

3 verschillende types, alle drie met Ecolabel.



1 minirol (170 of 180 m)



standaardrollen

1 maxirol (320 of 360 m)

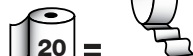

standaardrollen

De perfecte oplossing voor drukke plekken: bedrijven, scholen, tehuizen, openbare diensten enz.

Code	Lengte in m	L x B vellen in cm	Aanbevolen voor	Verpakt per	€ per doos	
					per 1	-10% per 3
[A] Voordelige rollen						
1137	180	36 x 9	-	12	29,95	26,95
1138	320	36 x 9	-	6	29,95	26,95
[B] Tork Advanced						
120280	170	20 x 9,5	T2	12	54,95	49,45
120272	360	20 x 9,5	T1	6	51,95	46,75
[C] Tork Pemium						
110253	170	14 x 10	T2	12	54,95	49,45
110273	360	20 x 10	T1	6	52,95	47,65

COMFORT



TORK Advanced toiletpapier

Van getextureerde cellulosewatten, met bloempjesmotief.

2 kwaliteiten

- **Eco:** wit, gewafeld, gerecycleerd, met Ecolabel.
- **Standaard:** wit, dubbelgelaagd, gewafeld, met Ecolabel.



Code	Aantal lagen	Aantal bladen per rol	Verpakt per	€ per pak	
				per 1	-10% per 3
Eco					
472159	2	198	48	17,50	15,75
Standaard					
110767	2	250	64	35,75	32,15

GROOT COMFORT



TORK Premium toiletpapier

Topkwaliteit!

Extra zacht en absorberend, mooi wit.

Dubbel- of driedubbelgelaagd, zuiver cellulosewatten.



Code	Aantal lagen	Aantal bladen per rol	Verpakt per	€ per pak	
				per 1	-10% per 3
12291	2	198	48	28,95	26,05
110317	3	248	42	34,95	31,45

Zie blz. 68 voor meer informatie over het voordeelpak.

ZEEP, HANDGEL, ZEEPDISPENSERS

SANITAIRE ZEPEN

Flacon van 1 L
= 1000 dosissen

A



Aanbevolen voor
industrieel gebruik

B



Aanbevolen voor
kantoorgebruik

TORK

Vloeibare zeep in flacon

De fles wordt samengedrukt naarmate de inhoud wordt verbruikt, waardoor het afval wordt verminderd.

A Voor industrieel gebruik: industriële transparante vloeibare zeep. Verwijderd vetten, oliën en zwaar vuil. Zacht voor de handen, hydrateert de huid.

B Voor kantoorgebruik. Bacteriostatische, vloeibare alles-in-één zeep. Lichtgele kleur, frisse geur, zacht voor de huid.

Code	Verpakt per	€ per doos	
		per 1	-10% per 3
A 420401	6	63,95	57,55
B 420501	6	53,95	48,55



Drukknop voor
makkelijk gebruik.

TORK

Zeepdispenser voor vloeibare zeep

Speciaal voor drukbezocht sanitair.

- Combineert efficiëntie en hygiëne.
- Voordelig, want makkelijk doseerbaar.
- Muurbevestiging met bijgeleverde schroeven. In stevige ABS-kunststof, naar keuze wit of zwart.

H 29,1 cm x B 11,2 cm x D 11,4 cm.

Code	Kleur	€ per dispenser
560008	zwart	27,95
560000	wit	27,95

NIEUW

TORK

Schuimzeep in flacon

A Milde schuimzeep: hydraterend, verzorgend. Rijk, crème-achtig schuim voor zachte handreiniging! Verrassend frisse geur. Geschikt voor Tork® schuimzeep dispensers.

B Extra milde huidzeep: ultrazachte, crème-achtig. Uniek: sulfavrij, zachter voor de huid en rehydraterend. Anti-allergisch: geen parfum of kleurstoffen. Geschikt voor Tork® schuimzeep dispensers hieronder.

A



B



Code	Verpakt per	€ per doos	
		per 1	-10% per 3
A 520501	6	99,95	89,95
B 520701	6	109,00	98,10

NIEUW

TORK

Zeepdispenser voor schuimzeep

Dispenser voor milde zepen met actieve schuimwerking.

- Functioneel design, makkelijk te bedienen.
- Tijdbesparend navulstelsel.
- Muurbevestiging met bijgeleverde schroeven.

In stevige ABS-kunststof, naar keuze wit of zwart.

H 28,6 cm x B 11,3 cm x D 10,5 cm.

Code	Kleur	€ per dispenser
561500	wit	29,95
561508	zwart	29,95

VOORDEELPAK

PAK ZEEP TORK

- + 18** zeepflacons (code 420501)
+ 1 zeepdispenser (code 560000)



€173,60-

€155

per pak

Code 420501K

HANDGEL

NIEUW

TORK

Alcoholgel

Onze meest doeltreffende desinfectie, speciaal voor regelmatig gebruik.

- Helpt infecties voorkomen door snelle ontmetting.
- Zeer effectief met 80% gedenatureerde alcohol.
- Moet niet worden afgespoeld, laat geen plakkerige resten na.

Individuele zakfles: altijd uw persoonlijke ontmetting bij de hand.

Bacterie-, gist-, schimmel- en virusdodende werking.

Voldoet o.a. aan de normen:

hygiënische handontmetting EN 1500 (3 ml - 30 seconden), chirurgische handdesinfectie EN 12791 (3 ml - 3 minuten), virusdodende werking voor menselijke geneeskunde EN 14476.

Inhoud: 500 ml.

Code	Verpakt per	€ per doos	
		per 1	-10% per 3
511103	12	89,95	80,95



NIEUW

Purell Alcoholgel Advanced

VANAF
€71,95
per doos

Desinfecterende gel, alom bekend. Voor regelmatig gebruik.

- Bevat 70% gedenatureerde alcohol.
- Verbeterde handverzorgende werking.
- Makkelijke dosering met het pompje. Handen afdrogen is niet nodig.

Bacterie-, gist-, schimmel- en virusdodende werking.

Voldoet o.a. aan de normen:

hygiënische handontmetting EN 1500 (3 ml - 30 seconden), chirurgische handdesinfectie EN 12791 (3 ml - 3 minuten), virusdodende werking voor menselijke geneeskunde EN 14476.

Inhoud: 300 ml.

Code	Verpakt per	€ per doos	
		per 1	-10% per 3
666460	12	79,95	71,95



KANTOORZEPEN

Vloeibare zeep

Een klassieker!

A Green'R, hand- en lichaamszeep: bevat ingrediënten van plantaardige oorsprong. Frisse en discrete amandelgeur. Voor dagelijks gebruik. **Inhoud: 500 ml. Verpakt per 12.**

B Zeep Sunlight: op basis van natuurlijke zeep. Neutrale PH-waarde. Geparfumeerd. Voor dagelijks gebruik. **Inhoud: 250 ml. Verpakt per 6.**

A	Code	641861	per stuk	€ 3,50
B	Code	660601	per stuk	€ 5,50



Crèmezeep voor de handen

Voor dagelijks gebruik

Hernieuwbare plantaardige ingrediënten. Hypoallergeen en zonder kleurstof. Beschermt de huid tegen uitdroging en heeft een langdurig verzorgend effect, zelfs na het wassen van de handen. **Inhoud: 500 ml.**

Verpakt per 10.

Code	641850	per stuk	€ 8,95
------	--------	----------	--------



Dettol zachte zeepmousse

Zacht voor de huid, hard voor de bacteriën

Drukken op het pompje geeft een zachte, geurige mousse.

- Beschermt en hydrateert uw huid optimaal.
- Doodt 99.9% van de bacteriën.

Keuze uit twee parfums:

- A** honing melk
- B** vanille orchidee.

Verpakt per 6.

Code	Geur	Inhoud in ml	€ per stuk
A 641859	honing melk	250	7,95
B 641844	vanille orchidee	250	7,95

LUCHTVERFRISERS

Geurkiller Febreze

Duurzame frisheid!

Wreet de vieze geurtjes op en verfrist de omgeving. Onontvlambaar. Drijfmiddel: stikstof, natuurlijk gas. Subtiel, fris parfum. **Spuitbus van 300 ml.**

Verpakt per 6.

Code	518533	per stuk	€ 7,59
------	--------	----------	--------



Instant frisheid Brise

Geen vieze luchtjes meer!

Verdrijft onmiddellijk de vieze luchtjes en vult de ruimte met een aangenaam, discreet bouquet. **Spuitbus van 300 ml.**

Verpakt per 6.

Code	518013	per stuk	€ 4,50
------	--------	----------	--------



Toiletverfrisser Brise Ocean Splash

Blijft langdurig fris!

De gel geeft een aangenaam parfum aan het toilet en/of de badkamer. Na het verwijderen van de sticker bij contact met de open lucht, geeft de gel zijn parfum vrij. **Inhoud 150 gr.**

Verpakt per 8.

Code	518162	per stuk	€ 3,95
------	--------	----------	--------



Luchtverfrisser met wiek Nicols

Regel zelf de intensiteit

Regelbare intensiteit door de wiek meer of minder uit te trekken. Bevat geurabsorberende stoffen. Lavendel parfum. **Inhoud 375 ml.**

Verpakt per 15.

Code	518022	per stuk	€ 2,95
------	--------	----------	--------



TOILETREINIGERS

SANET Perfect

Twee-in-één: reiniger en ontkalker!

Krachtige wc-reiniger en ontkalker met uitzonderlijke milieu-eigenschappen. Eén keer aanbrengen volstaat: vermindert de schoonmaaktijd en -kosten. Zo bereikt u met minimale moeite 100% hygiëne. **Inhoud 1 l.**

Verpakt per 10.

Code	623095	per stuk	€ 8,50
------	--------	----------	--------



Toiletreiniger WC-eend

De referentie!

Handige zwanenhals om eenvoudig onder de rand te spuiten van toiletputten en urinoirs. Bestrijdt bacteriën voor een onberispelijke hygiëne. **Inhoud 750 ml.**

Verpakt per 12.

Code	621508	per stuk	€ 4,25
------	--------	----------	--------



Toiletreiniger Greencare WC Lemon

De voordeligste!

Zure sanitairreiniger die effectief vuil en kalk verwijderd. De schuine hals helpt bij het gebruik in toiletten en urinoirs. Samengesteld volgens de principes van een duurzame ontwikkeling op basis van natuurlijke organische zuren. Laat een frisse citroengeur na. **Inhoud 750 ml.**

Verpakt per 10.

Code	621536	per stuk	€ 4,25
------	--------	----------	--------



NIET VERGETEN

Beschermt uw handen!

Latex handschoenen, zie blz. 83.



VLAKKE VLOERMOPPEN



Ontgrendeling van de microvezel vlakmop.

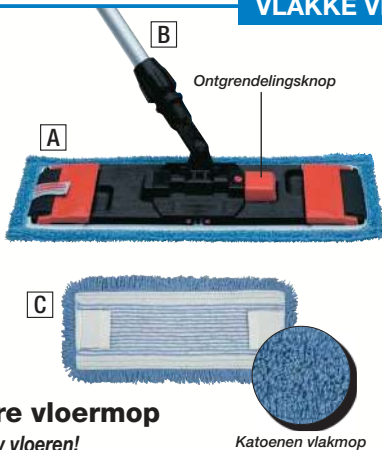

Ontgrendelingsknop

Katoenen vlakmop



Inklapbare vloermop

Voor het snel wassen van uw vloeren!

Vier onderdelen:

- A Bi-power houder:** voor dweilhoezen of voor vlakmoppen met flappen. Inklapbaar voor het eenvoudig verwisselen van de mop of voor makkelijk uitspoelen en uitwringen. Afmetingen: 40 x 10 cm.
- B Aluminium steel:** lengte 139cm, Ø 2,4 cm.
- C Katoenen vlakmop:** ook na elke wasbeurt levert deze duurzame mop een optimale prestatie. Gaat lang mee. Antimicrobiële bescherming verlengt de levensduur van de mop en garandeert maximale hygiëne omdat het de groei van micro-organismen tegengaat. Afmetingen: 40 x 13 cm.
- D Microvezel vlakmop:** de dikke microvezellussen verzamelen meer stof, vuil en allergenen en houden ze beter vast dan elk ander materiaal. Afmetingen: 40 x 13 cm.

Code	Beschrijving	Materiaal	Verpakt per	€ per stuk
A BU4	houder	kunststof	1	42,95
B E305	steel	aluminium	1	13,45
C B831	vlakmop	katoen	1	11,95
D B851	vlakmop	microvezel	1	16,95



Ontgrendeling van de microvezel vlakmop.

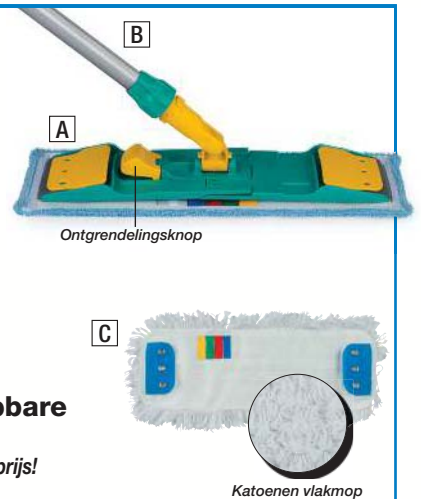

Ontgrendelingsknop

Katoenen vlakmop

Voordelige inklapbare vloermop

Kwaliteit aan een scherpe prijs!

Vier onderdelen:

- A Houder vlakmop:** houder voor vlakmop met flappen, hieronder vermeld. Licht en ook inklapbaar voor eenvoudig wisselen en vergemakkelijkt zo het uitspoelen en uitwringen. Afmetingen: L 40 cm x B 11 cm.
- B Aluminium steel:** lengte 140 cm, Ø 2,3 cm.
- C Katoenen vlakmop:** duurzaam, ook na verschillende wasbeurten. Afmetingen: 40 x 13 cm.
- D Microvezel vlakmop:** bij droog gebruik genereert de doek elektrostatische energie waarmee hij alle stof van de vloer neemt. Wanneer nat gebruikt, neemt hij alle vuil van de vloer op. Tot 350 wasbeurten. Afmetingen: 40 x 13 cm.

Code	Beschrijving	Materiaal	Verpakt per	€ per stuk
A 531024	houder	kunststof	1	24,95
B 599575	steel	aluminium	1	6,75
C 531026	vlakmop	katoen	1	6,75
D 531028	vlakmop	microvezel	1	7,95

Synthetische zeemlap

Soepel, met gaatjes geperforeerd

- Droogt beter af door de gaatjesstructuur en kan ook makkelijker worden gespoeld.
- **Robuust:** gaat lang mee, bestand tegen alle detergents.

Afmetingen: 40 x 35 cm.

Verpakt per 5.



Code	576213	per pak	€ 18,95
------	--------	---------	---------

Raamwissers in verschillende maten

Drie verschillende modellen met drie verschillende afmetingen: 25, 35 of 45 cm.

- **Robuust materiaal:** roestvrij staal, inox.
- Rubberstrip is vervangbaar.

Code	Beschrijving	Verpakt per	€ per stuk
15★	trekker	1	12,95
CAORA15★★	vervangrubber	1	2,95

★Geef bij uw bestelling de gewenste breedte op: 25 (cm), 35 (cm), 45 (cm).

★★Geef bij uw bestelling de gewenste breedte op: 27 (25 cm), 37 (35 cm), 47 (45 cm).



Schoonmaakwagen

Technisch uitgekiend model!

Voor de schoonmaak van middelgrote tot grote kantoren.

- Onderaan 2 emmers van 15 liter met een pers voor professionele vloerschoonmaak.
- Bovenaan een stevige kunststof houder met 2 emmers van 6 liter.
- Afvalzakhouder voor grote zak van 110 tot 120 liter.
- Rubberen zwenkwielen Ø 10 cm.
- Frame in roestvrij staal.

Afmetingen: L 107 x B 66 x H 112 cm (lengte zijkant x breedte vooraan x hoogte).
Gewicht: 18 kg.

Code	R2765	per poetswagen	€ 299
------	-------	----------------	-------

VOORDEELPAK

Geleverd met dweilpers



COMPLETE VLOERSCHOONMAAKKIT

1 rolemmersduo

Frame en antistrepen-wielen in kunststof. Afmetingen: L 59 x B 41 x H 49 cm. Gewicht 8,5 kg.

+ 2 emmers, elk 18 liter, de blauwe voor sop, de rode voor speelwater.

+ 1 dweilpers in kunststof met houder in aluminium.

+ 1 inwasmop

+ 1 vlakmop



Code	KITSANI2	per volledige kit	€ 267,53 229
------	----------	-------------------	--------------



BEZEMS

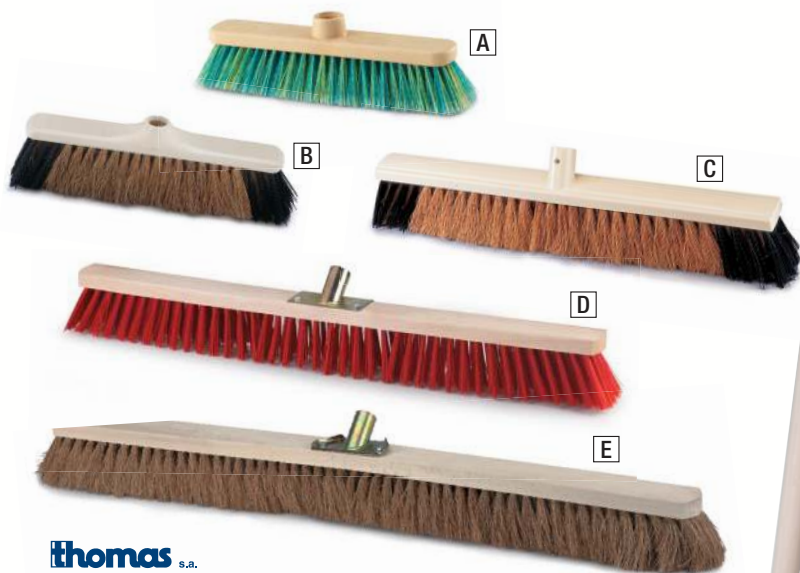

Thomas s.a. Kokosbezem

Veeg alles netjes op met een bezem van kokosvezels.

Code	Materiaal	Gebruik	Lengte in cm	Compatibel met steel	Verpakt per	€ per stuk
A 3325●	vinyle	binnen	31	5062 / 149E	1	3,05
B 276	kokos en PVC	binnen/buiten grote oppervlakken	38	149E	1	3,65
C 3991	kokos en PVC	binnen/buiten grote oppervlakken	60	MANCH151	1	5,95
D 292	PVC	binnen/buiten grote oppervlakken	80	MANCH151	1	10,85
E 290	kokos	binnen/buiten	100	MANCH151	1	11,60

● Geleverd in verschillende kleuren.



Bezemsteel

Wordt gebruikt met de kokosbezem Thomas hiernaast.

Code	Materiaal	Model	Lengte in cm	Verpakt per	€ per stuk
F 149E	hout	inschroeven	130	1	1,90
G MANCH151	hout	vastspijkeren	140	1	2,85
H 5062	aluminium	inschroeven	140	1	9,55

Rijststrobezem

De klassieker!

5-draads natuurlijk rijststro. Ruwe steel.

Code	Verpakt per	€ per bezem
I 141	1	6,25

VLOERTREKKERS



Vloertrekkers

Voor grote oppervlakken!

Twee modellen:

- **Metalen vatting:** zeer stevige, dubbele rubberen wisser, breedte 75 cm. Te gebruiken met de houten steel.
- **Kunststof vatting:** wisser uit synthetisch schuim, voor het fijnere werk, breedte 55 cm. Te gebruiken met de aluminium steel.

Code	Beschrijving	Materiaal	Lengte in cm	Verpakt per	€ per stuk
1452N	houder	metaal	75	1	8,25
5255	houder	kunststof	55	1	7,75
149B	steel	hout	130	1	1,95
5062	steel	aluminium	140	1	9,55

STOFBLIKKEN



Stofblik en borsteltje

Onontbeerlijk!

Code	Beschrijving	Verpakt per	€ per stuk
321	metalen stofblik	1	3,20
3800	kokos borsteltje met lange steel	1	1,85
322●	set stofblik + borsteltje	1	3,95

● Geleverd in verschillende kleuren.

Set stofblik + borsteltje met kanteledekse

Ideaal om alles op te vegen zonder u te bukken!

Blik en borstel, beide met steel van 82 cm. Borstel met zwarte PVC-vezels. Metalen stelen, epoxycoating. Blik met rubberen rand. Geleverd in verschillende kleuren.

Code 327	per set	€ 15,95
----------	---------	---------



Handig op te bergen



De juiste keuze

DE EUROPESE NORMEN

Rajapack biedt u een uitgebreid assortiment beschermhandschoenen aan die beantwoorden aan de geldende Europese normen en CE-gecertificeerd zijn. U kan dus in alle veiligheid uw keuze maken!

Raadpleeg steeds de informatienota voor elk gebruik.

Al onze beschermhandschoenen voldoen aan de Europese norm **EN 420**, inzake tastgevoeligheid, comfort, PH-neutraliteit en samenstelling. Er bestaan andere normen voor een verhoogd risicogebied. Om te bepalen welke handschoenen geschikt is voor uw behoeften en bestand is tegen de risico's waaraan u wordt blootgesteld, verwijzen wij u graag naar de pictogrammen hiernaast. Deze verduidelijken het toepassingsgebied van iedere handschoen.

Rajapack stelt handschoenen voor kortstondig gebruik voor in 4 materialen:

- **Latex:** elastische en comfortabele natuurlijke rubber.
- **Vinyl:** universeel en voordelig.
- **Nitril:** hypoallergeen en stevig.
- **Trilite:** mix van latex, nitril en neopreen.

De coating biedt een verhoogd draagcomfort en vergemakkelijkt het aan- en uittrekken van de handschoenen. De risico's op scheuren zijn hierdoor ook beperkt.

Laat u begeleiden door de volgende symbolen:

Beschermende handschoenen tegen mechanische risico's (EN388)

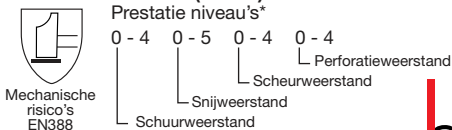

Beschermende handschoenen tegen chemische risico's en micro-organismen (EN374)

Bescherming tegen micro-organismen



Micro-organismen (EN374)

Bestendig tegen chemische gevaren



Laag chemisch bestendig (EN374)

Bescherming tegen chemische gevaren. De codeletter verwijst naar de chemische stof tegen dewelke de handschoen bescherming biedt:



Chemisch bestendig (EN374)

A = Methanol
J = n-Heptaan
K = Natriumhydroxide 40%
L = Zwavelzuur 96%

Beschermende handschoenen tegen thermische risico's (EN407)



Hitte en vlam (EN407)

Prestatie niveau's*

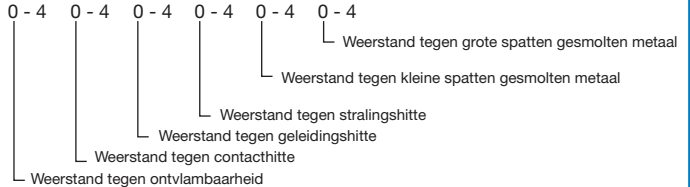

Beschermende handschoenen tegen de koude (EN511)



Koude EN511

Prestatie niveau's*

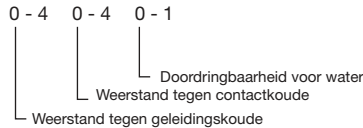

* Hoe hoger het cijfer, hoe beter de bescherming van de handschoenen. Bij de codeletter X is de categorie niet van toepassing of is er geen test gebeurd.

CONTROLEER UW MAAT

Plaats uw rechterhand op de blauwe balk met de rode lijn tussen uw duim en wijsvinger. Het cijfer rechts van uw hand geeft de maat van uw handschoenen aan.

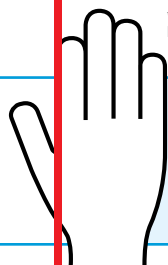

6 7 8 9 10 11

TRILITE HANDSCHOENEN



Structuur voor meer grip



Trilite handschoenen MAPA[®] AdvanTech

Verhoogd comfort en stevigheid!

Verbindt elasticiteit en sterkte door de combinatie van 3 materialen: latex, nitril en neopreen.

De afwerking met chloorine vergemakkelijkt het aan- en uittrekken van de handschoenen. Goede behendigheid. Niet gepoederd.

Lengte 25,5 cm. Dikte 0,15 mm. Geschikt voor beide handen.

Dispenserdoos.

Code	Maat	Verpakt per	€ per doos	
			per 1	-10% per 3
994957	7	100	32,50	29,95
994958	8	100	32,50	29,95
994959	9	100	32,50	29,95

VINYL HANDSCHOENEN



MAPA[®] PROFESSIONNEL

Vinylhandschoenen

Voor alle kleine karweitjes!

Licht gepoederd.

Lengte 24 cm. Dikte 0,1 mm. Geschikt voor beide handen.

Dispenserdoos.

Code	Maat	Verpakt per	€ per doos	
			per 1	-10% per 3
990416	6 - 6,5	100	8,90	8,00
990417	7 - 7,5	100	8,90	8,00
990418	8 - 8,5	100	8,90	8,00



Voordelige vinyl handschoenen

Prijstopper!

Eenmalig gebruik. Licht gepoederd.

Lengte 24 cm. Dikte 0,1 mm.

Geschikt voor beide handen.

Dispenserdoos.

VANAF
€ 3,85
per doos
VOORDELIG

Code	Maat	Verpakt per	€ per doos	
			per 1	-10% per 3
VINYL7	6 - 7	100	4,25	3,85
VINYL8	7 - 8	100	4,25	3,85
VINYL9	8 - 9	100	4,25	3,85
VINYL10	9 - 10	100	4,25	3,85



HANDSCHOENEN VOOR KORT GEBRUIK

LATEX HANDSCHOENEN



MAPA
PROFESSIONNEL

Latexhandschoenen

Voor kleine werkjes van korte duur!

Natuurlijke latex. Gegarandeerde bescherming en behoudzaamheid. Licht gepoederd.

Lengte 24 cm. Dikte 0,1 mm. Geschikt voor beide handen.

Dispenserdoos.

Code	Maat	Verpakt per	€ per doos	
			per 1	-10% per 3
992416	6 - 6,5	100	11,35	10,20
992417	7 - 7,5	100	11,35	10,20
992418	8 - 8,5	100	11,35	10,20



MAPA
PROFESSIONNEL

Niet gepoederde latexhandschoenen

Beperken het risico op allergie!

Natuurlijk latex. De binnen- en buitenafwerking met chloorine vergemakkelijken het aan- en uitdoen van de handschoenen.

Geen afzetting op de aangeraakte voorwerpen.

Lengte 24,5 cm. Dikte 0,15 mm.

Geschikt voor beide handen.

Dispenserdoos.

Code	Maat	Verpakt per	€ per doos	
			per 1	-10% per 3
995437	7	100	19,35	17,40
995438	8	100	19,35	17,40
995439	9	100	19,35	17,40



VANAF
€ 5,15
per doos
VOORDELIG

Voordelige latexhandschoenen

Prijstopper!

Licht gepoederd.

Lengte 24 cm. Dikte 0,1 mm.

Geschikt voor beide handen.

Dispenserdoos.

Code	Maat	Verpakt per	€ per doos	
			per 1	-10% per 3
LATEX7	6 - 7	100	5,75	5,15
LATEX8	7 - 8	100	5,75	5,15
LATEX9	8 - 9	100	5,75	5,15
LATEX10	9 - 10	100	5,75	5,15

NITRIL HANDSCHOENEN



VANAF
€ 6,55
per doos
VOORDELIG

Voordelige nitrilhandschoenen

Prijstopper!

In nitril. Goede behoudzaamheid. Niet gepoederd.

Lengte: 24 cm. Dikte 0,07 mm.

Geschikt voor beide handen.

Dispenserdoos.

Code	Maat	Verpakt per	€ per doos	
			per 1	-10% per 3
7GN1807	7	100	7,25	6,55
7GN1808	8	100	7,25	6,55
7GN1809	9	100	7,25	6,55



Kimberly-Clark

Nitrilhandschoenen

Voor het fijne werk!

Betere elasticiteit en stevigheid dan latex of vinyl. Uitstekende behoudzaamheid. Niet gepoederd. Hypoallergeen.

Lengte 24,5 cm. Dikte 0,16 mm.

Geschikt voor beide handen.

Dispenserdoos.

Code	Maat	Verpakt per	€ per doos	
			per 1	-10% per 3
57372M	7,5	100	15,30	13,75
57373	8,5	100	15,30	13,75
57374	9	90	15,30	13,75

GRATIS LEVERING VANAF € 250 zie www.rajapack.be



HANDSCHOENEN VOOR FIJN WERK



Honeywell Elastische katoenen handschoenen

Comfortabel en elastisch!

Witte handschoenen van interlockkatoen gemengd met een elastische kunstvezel. Polyurethaancoating voor extra grip. Buitengewoon behendig en tastgevoelig. Pluizen niet. Uitstekend voor fijnmechanisch werk zoals optiek, uurwerken, juwelen, fotografie enz. Geschikt voor beide handen.

Code	Maat	Verpakt per	€ per paar		
			-10%	-15%	
			per 1 pak	per 3 pakken	per 5 pakken
RU7117	6	12	3,55	3,20	3,00
RU7119	8	12	3,55	3,20	3,00

De juiste keuze

NETHEIDSHANDSCHOENEN

Deze handschoenen zijn bestudeerd om tegelijk een precieze manipulatie en een bescherming van het gehanteerde object mogelijk te maken. Ieder model heeft zijn specifieke eigenschappen:

- **Elastische handschoenen:** voor fijn mechanisch werk en aangenaam draagcomfort.
- **Gebreide handschoenen:** voor precisie werk en absolute netheid. Pluizen niet.
- **Katoenen interlockhandschoenen:** voor het fijnere werk en voortreffelijke bescherming.
- **Katoenen handschoenen:** voor accuraat werk zonder beschadiging.
- **Polyamidehandschoenen:** slijtvast op handpalm en vingers.
- **Handschoenen 100% polyamide:** voordelig, beresterk en toch aangenaam om dragen door de schuimstructuur.

Zie blz. 78 voor de betekenis van de pictogrammen, die naar de Europese normen verwijzen.



Honeywell Gebreide handschoenen

Voor precisiewerk

Gebreide handschoenen uit 50% polyamide en 50% polyester. Soepel en beweeglijk. Sluiten dicht aan bij de hand. Afsluitelastiek aan de pols. Pluizen niet, waardoor zeer geschikt voor precisiemechaniek. Gegarandeerd zonder siliconen.

Code	Maat	Verpakt per	€ per paar		
			-10%	-15%	
			per 1 pak	per 3 pakken	per 5 pakken
2132207	7	10	1,30	1,15	1,10
2132209	9	10	1,30	1,15	1,10



DELTA PLUS Katoenen interlockhandschoenen

Voorkomen vingerafdrukken en bevulling!

Gebreide handschoenen 100% katoen. Goede rekbaarheid. Tricot boord. Geschikt voor beide handen. Kunnen ook worden gebruikt als binnenhandschoenen.

Code	Maat	Verpakt per	€ per paar		
			-10%	-15%	
			per 1 pak	per 3 pakken	per 5 pakken
CO13107	7	12	0,50	0,45	0,43
CO13109	9	12	0,50	0,45	0,43



DELTA PLUS Katoenen handschoenen

Aangenaam draagcomfort!

Witte katoenen handschoenen die nauw aansluiten. Voorkomt beschadigingen aan delicate producten. Boord met zoom. Pluizen niet.

Code	Maat	Verpakt per	€ per paar		
			-10%	-15%	
			per 1 pak	per 3 pakken	per 5 pakken
COB407	7	12	1,60	1,45	1,35
COB409	9	12	1,60	1,45	1,35



DELTA PLUS Gebreide polyamidehandschoenen

Strakke pasvorm!

Naadloze, gebreide handschoenen uit 100% polyamide. Antislip polyurethaancoating op de vingers en de handpalmen. Soepel, licht en comfortabel. Elastische polsband.

Code	Maat	Verpakt per	€ per paar		
			-10%	-15%	
			per 1 pak	per 3 pakken	per 5 pakken
VE70207	7	10	1,65	1,50	1,40
VE70209	9	10	1,65	1,50	1,40



DELTA PLUS 100% polyamidehandschoenen

Ultrastevig en even comfortabel

Naadloze, gebreide handschoenen van polyamide schuim. Aangenaam licht. Boord met zoom. Voor fijnmechanische montage zoals horlogerie en optiek. Voor zowel links- als rechtshandig gebruik.

Code	Maat	Verpakt per	€ per paar		
			-10%	-15%	
			per 1 pak	per 3 pakken	per 5 pakken
PM1597	7	12	1,75	1,60	1,50
PM1599	9	12	1,75	1,60	1,50

COURANT GEBRUIK

De juiste keuze

BEHENDIGHEIDSHANDSCHOENEN

- Met **polyurethaancoating**: beste zweetafvoer. Uitstekende behendigheid.
- Met **nitrilcoating**: voortreffelijk bestand tegen vetten, oliën en alcohol.

Zie blz. 78 voor de betekenis van de pictogrammen, die naar de Europese normen verwijzen.

HANTEREN VAN VETTIGE VOORWERPEN



MAPA®
PROFESSIONNEL

Handschoenen Ultrane 553

Lange levensduur!

Gebreide handschoenen uit polyamide, zonder naad. Nitrilcoating op handpalmen en vingertoppen. Anatomische vorm.

Glad buitenoppervlak. **Voor mechanica, kleine onderhoudswerken en lichte goederenverplaatsing.**



Code	Maat	Verpakt per	€ per paar		
			per 1 pak	-10% per 3 pakken	-15% per 5 pakken
ULTRANE7	7	10	3,95	3,55	3,35
ULTRANE8	8	10	3,95	3,55	3,35
ULTRANE9	9	10	3,95	3,55	3,35

NIEUW



MAPA®
PROFESSIONNEL

Grip & proof-handschoenen 500

Voor werk in een vette en oliehoudende omgeving

Gebreide, naadloze polyamidehandschoenen. Nitrilcoating op handpalmen en vingertoppen.

Deze handschoenen laten geen olie door en verzekeren u altijd van een uitstekende grip. Uitstekend bestand tegen afschuring.

Duurzame handschoenen, bijzonder geschikt **voor de hantering van metalen voorwerpen in een vette en oliehoudende omgeving.**



Code	Maat	Verpakt per	€ per paar		
			per 1 pak	-10% per 3 pakken	-15% per 5 pakken
500417	7	12	4,99	4,50	4,25
500419	9	12	4,99	4,50	4,25

NIEUW



DELTA PLUS

Noppenhandschoenen VE727

Antislip!

100% polyamidehandschoenen.

Antislip nitrilcoating op de handpalmen en de vingers.

Perfekte behendigheid en draagcomfort.

De ideale griphandschoenen **voor vette voorwerpen, dankzij de noppen op de handpalmen.**



Code	Maat	Verpakt per	€ per paar		
			per 1 pak	-10% per 3 pakken	-15% per 5 pakken
VE72707	7	12	4,50	3,99	3,85
VE72709	9	12	4,50	3,99	3,85



Voor een vervuilde omgeving

Luchtdoorlatende rug

MAPA®
PROFESSIONNEL

Handschoenen Ultrane

Uitstekende bescherming tegen kleine snijwonden!

Fijne, naadloze polyamidehandschoenen met **betere schuurbestendigheid.**

Polyurethaancoating op handpalmen en vingertoppen voor extra grip.

Ademende rug. Elastische polsband.

Excellente behendigheid, zelfs in een vochtige of vette omgeving.

Voor mechanisch tot hoogtechnologisch werk.



Voor een droge omgeving

Code	Maat	Verpakt per	€ per paar		
			per 1 pak	-10% per 3 pakken	-20% per 5 pakken
Voor een droge omgeving					
550417	7	10	3,95	3,55	3,15
550419	9	10	3,95	3,55	3,15
Voor een vervuilde omgeving					
551437	7	10	3,95	2,95 per paar	
551439	9	10	3,95	2,95 per paar	

NIEUW



Luchtdoorlatende rug

MAPA®
PROFESSIONNEL

Polyurethaan handschoenen

De meest voordelige!

Fijne handschoenen in zwarte polyamide, met polyurethaancoating op handpalmen en vingertoppen. Ademende rug.

Afsluitelastiek aan de pols.

Ideaal voor assemblagewerk.

VANAF
€ 1,30
per paar
VOORDELIG



Code	Maat	Verpakt per	€ per paar		
			per 1 pak	-10% per 3 pakken	-15% per 5 pakken
548537	7	12	1,50	1,35	1,30
548539	9	12	1,50	1,35	1,30



HANDSCHOENEN VOOR MAGAZIJN

ANTISLIPHANDSCHOENEN



MAPA PROFESSIONNEL Gebreide katoenen handschoenen

Voor magazijnwerk, productbescherming en hantering van gereedschap!

Gebreide handschoenen van katoen en polyamide, zonder naad. Latexcoating op de handpalmen voor extra grip. Luchtdoorlatende rug. Elastische polsband. Uitstekende scheurbestendigheid.

Code	Maat	Verpakt per	€ per paar		
			per 2	-10% per 6	-15% per 12
328T9	9	2	6,20	5,60	5,25
328T10	10	2	6,20	5,60	5,25



Gebreide noppenhandschoenen

Voor de hantering van gladde en licht schurende voorwerpen!

Naadloos breiwerk, 65% polyester, 35% katoen. Antislipnoppen in PVC op de handpalmen. Goede scheurbestendigheid. Elastische polsband.

Code	Maat	Verpakt per	€ per paar		
			per 2	-10% per 6	-15% per 12
Antislipnoppen op de handpalmen					
TP1697	7	2	1,38	1,25	1,15
TP1699	9	2	1,38	1,25	1,15
Antislipnoppen op beide zijden					
22320927	7	2	3,80	3,40	3,25
22320929	9	2	3,80	3,40	3,25



DELTA PLUS Gebreide handschoenen

Antislip en koudebescherming!

Gebreide handschoenen uit polyester, katoen en acryl, zonder naad. Antislip latexcoating op handpalm en vingertoppen. Elastieken aan de pols.

Goede behendigheid.

Code	Maat	Verpakt per	€ per paar		
			per 2	-10% per 6	-15% per 12
V735T9	9	2	6,95	6,25	5,90
V735T10	10	2	6,95	6,25	5,90

ALGEMEEN GEBRUIK



DELTA PLUS Voordelige Dockerhandschoenen

Prijsstopper!

Soepele werkhandschoenen in rundersplitleer, textielrug en manchet, polsbescherming met afsluitelastiek op de handrug.

Code	Maat	Verpakt per	€ per paar		
			per 2	-10% per 6	-15% per 12
DR605	1 maat	2	2,25	2,00	1,90



DELTA PLUS Extra sterke Dockerhandschoenen

Versterkt, om lang mee te gaan!

Handschoenen van onbewerkt rundersleder. Handpalm, duim en wijsvinger zijn nog eens bijkomend met leder versterkt. Manchet en rug van katoen. Handrug met elastiek. Voor intensief gebruik, slijtvast.

Code	Maat	Verpakt per	€ per paar		
			per 2	-10% per 6	-15% per 12
DS202RP	1 maat	2	3,90	3,50	3,30



DELTA PLUS Handschoenen met comfortabele grip

Comfortabel en zacht!

Handschoenen in fijn lamsleder. Rug van jerseykatoen. Afsluitelastiek aan de pols. Zacht en comfortabel, goede behendigheid.

Code	Maat	Verpakt per	€ per paar		
			per 2	-10% per 6	-15% per 12
CT402BL9	9	2	6,80	6,10	5,80
CT402BL10	10	2	6,80	6,10	5,80

MAXIMALE BESCHERMING

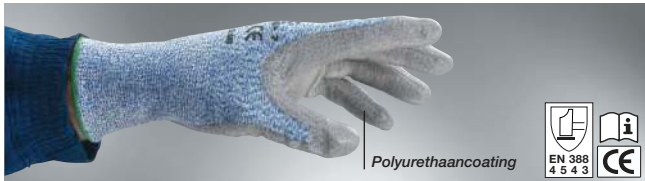

MAPA PROFESSIONNEL Handschoenen Krytech 586

Bescherming en efficiëntie

Naadloze, gebreide handschoenen in synthetische vezels. Uitstekende behendigheid. Polyurethaancoating op handpalmen en vingers. Speciaal voor montagewerk en hantering van snijdende voorwerpen en materialen.

Code	Maat	Verpakt per	€ per paar		
			per 1	-10% per 3	-15% per 5
586T7	7	1	14,50	13,00	12,30
586T9	9	1	14,50	13,00	12,30



DELTA PLUS Handschoenen VECUT 41

Uitstekende handigheid

Gebreide handschoenen zonder naad of synthetische vezels. Coating uit nitril voor handpalm en vingers. Biedt daardoor uitstekend weerstand tegen slijtage, maar gevoelig genoeg voor fijn werk.

Code	Maat	Verpakt per	€ per paar		
			per 1	-10% per 3	-15% per 5
VECUT41T7	7	1	12,50	11,25	10,65
VECUT41T9	9	1	12,50	11,25	10,65

HANDSCHOENEN VOOR GEBRUIK IN DE CHEMIE

De juiste keuze

Binnenafwerking van de handschoenen

Alle chemiebestendige handschoenen uit ons aanbod hebben een binnenafwerking in textiel of katoen. Die verhoogt de stevigheid, de levensduur en het draagcomfort van de handschoenen. Zo worden uw handen beter beschermd, huidirritatie voorkomen en zweet opgeslorpt. Het aan- en uitdoen van de handschoenen is ook makkelijker.

Buitenafwerking van de handschoenen



Effen afwerking, waardoor geen vuilhechting.

Gecoate of geruwde afwerking, waardoor antislip en betere grip.

Zie blz. 78 voor de betekenis van de pictogrammen, die naar de Europese normen verwijzen.



Ultranitril handschoenen

Bestand tegen chemische en mechanische risico's
Handschoenen in nitril. Voering uit vlokatoen. Geruwde buitenzijde voor een betere grip op geolieerde of vette voorwerpen. Zeer goed bestand tegen koolwaterstof en afschuring. Oerdegelijke kwaliteitshandschoenen.

2 modellen:

- Lengte 32 cm. Dikte 0,38 mm.
- Lengte 39 cm. Dikte 0,55 mm.

Code	Maat	Verpakt per	€ per paar		
			per 2 pakken	per 6 pakken	per 12 pakken
Lengte 32 cm (EN 388: 4101)					
492418	8 - 8,5	10	4,80	4,30	4,10
492419	9 - 9,5	10	4,80	4,30	4,10
Lengte 39 cm (EN 388: 4102)					
493318	8 - 8,5	5	12,80	11,50	10,90
493319	9 - 9,5	5	12,80	11,50	10,90



Honeywell PVC-handschoenen Redcote Plus

NIEUW

Stevig en voordelig!

Handschoenen in gladde PVC, voering in interlock katoen. Geschikt voor werk in een agressieve omgeving (oliën, vetten, chemische producten, koolwaterstoffen). Slijtvast, uitstekend bestand tegen afschuring.

Lengte 40 cm, dikte 1,4 mm.

Code	Maat	Verpakt per	€ per paar		
			per 1 pak	per 3 pakken	per 5 pakken
R60X9	9	12	6,95	6,25	5,90
R60X10	10	12	6,95	6,25	5,90



MAPA PROFESSIONNEL Stansolv-handschoenen

NIEUW

Maximale stevigheid, grip én draagcomfort!

Nitrilhandschoenen met textielvoering. Geruwde buitenafwerking voor optimale grip op geolieerde en vette voorwerpen. Geschikt voor o.m. de reiniging van drukpersen, de montage van motoren enz.

Lengte 35,5 cm, dikte 0,85 mm.

Code	Maat	Verpakt per	€ per paar		
			per 1 pak	per 3 pakken	per 5 pakken
381418	8	12	12,25	11,00	10,40
381419	9	12	12,25	11,00	10,40

REINIGINGSHANDSCHOENEN



MAPA PROFESSIONNEL Handschoenen Jersette

NIEUW

Voor intensief gebruik

Handschoenen in natuurlatex. Binnenafwerking in textiel, zweetabsorberend. Gladde buitenafwerking. Versterkte bescherming: scheurbestendig, slijtvast, uitstekend bestand tegen afschuring. Goede thermische isolatie.

Lengte 31 cm, dikte 1,1 mm.

Code	Maat	Verpakt per	€ per paar	
			Verpakt per	€ per paar
300317	7-7,5	5		6,50
300318	8 - 8,5	5		6,50



MAPA PROFESSIONNEL Handschoenen Technic

NIEUW

Veelzijdige bescherming tegen chemische producten

Handschoenen in neopreen. Binnenbekleding in vlokatoen, zweetabsorberend. Sterk, dik materiaal. Buitenzijde geruwd voor een stevige grip. Zwarte uitvoering, blijft langer schoon.

Lengte 31 cm, dikte 0,55 mm.

Code	Maat	Verpakt per	€ per paar		
			per 1 pak	per 3 pakken	per 5 pakken
401318	8 - 8,5	10	4,95	4,45	4,20
401319	9 - 9,5	10	4,95	4,45	4,20





UVEX Airwing veiligheidshelm

De perfecte hoofdbescherming!

Uitgekiende lichtgewicht veiligheidshelm met aantrekkelijke vormgeving.

- **Uitstekende pasvorm**, zeer comfortabel door het 6-punts binnenwerk met textiel draagbanden en lederen zweetband.
- Draaiknop voor maatinstelling van het binnenwerk: 52 tot en met 61 cm.
- Regelbare en afsluitbare ventilatieopeningen aan de voor- en achterkant.
- Zijgleuven voor het aanbrengen van oorbeschermers en/of vizier.
- Getest en gecertificeerd conform EN 397. Voldoet aan de aanvullende eisen voor zeer lage temperaturen tot -30°C. Keuze uit drie kleuren: blauw, wit, geel. Materiaal helmschaal: hoogwaardig polyethleen. **Gewicht: 375 gram.**

Code	Kleur	Verpakt per	€ per stuk	
			per 1	-10% per 10
ABWRBC	wit	1	16,25	14,65
ABWRBL	blauw	1	16,25	14,65
ABWRJA	geel	1	16,25	14,65



Veiligheidshesjes

Opvallend en noodzakelijk!

Met horizontale, reflecterende fluobanden. Hoge zichtbaarheidskleding conform de internationale norm EN ISO 20471:2013 met een beschermingsklasse 2.

- Verhogen de zichtbaarheid en daardoor de veiligheid.
 - 2 kleuren: oranje en geel.
 - 1 maat: zowel L als XL.
- 100% polyester.**



Code	Kleur	Verpakt per	€ per stuk
FLUOLJN	geel	1	4,75
FLUOLNG	oranje	1	4,75



Veiligheidsarmbanden

Noodzakelijk veiligheidsaccessoire!

Deze gele armbanden met reflecterende strip verhogen de zichtbaarheid en daardoor de veiligheid. Twee types: één met velcrosluiting, één zelfprollende met kliksluiting.

A) Zelfprollend met kliksluiting: Klikt automatisch rond de arm. Afmetingen: 34 x 3 cm.

B) Met velcrosluiting: polyester, PVC-gecoat. Afmetingen: 50 x 9 cm.

Code	Type sluiting	Verpakt per	€ per stuk	
			per 1	-10% per 3
A) NT6084	zelfprollend met kliksluiting	1	1,50	1,35
B) BRASSJA	velcrosluiting	1	5,50	4,95



Werkbroek met reflecterende stroken

Oneindig praktisch en veilig!

Zwarte broek met 2 reflecterende stroken van 50 mm rond elke been. Veilig: verhoogt de zichtbaarheid tijdens het werken. Talrijke handige zakken:

- 2 steekzakken, waarvan de rechtse een veiligheidszakje met ritssluiting heeft.
- 2 achterzakken.
- 2 beenzakken, waarvan de linker wordt afgesloten met een klep; binnenin in een veilig telefoonzakje. De rechterbeenzak heeft ruimte voor pennen, documenten en duimstok.
- Kniezakken aan de binnenzijde én aan de buitenzijde van de broek, verstevigd met Cordura (nylon 6,6-vezels).
- D-ring voor sleutels, ID-badge enz.
- Lussen onder zowel de achter- als de beenzakken.

Code	Kleur	Verpakt per	€ per stuk	
			per 1	-10% per 10
2517★	zwart	1	85,95	77,35

★ Geef bij uw bestelling de juiste maat door: 46, 48, 50, 52, 54, 56.



Oordopjes 3M

2 modellen:

- **Oordopjes E-A-R van 3M:** uit zachte schuimstof van energieabsorberend polymeer die de hele dag voor optimale gehoorbescherming zorgen bij perfect draagcomfort. De PVC grondstof zorgt voor de perfecte balans tussen soepelheid en stevigheid. 100% recycleerbaar. **Doos van 250 paar individueel verpakt of in navulverpakking per 500 (1000 losse stuks).**
- **Oordopjes 1100 van 3M:** zacht hypoallergeen polyurethaanschuim. Glad, vuilwerend oppervlak draagt bij tot betere hygiëne, duurzaamheid en draagcomfort. Conische vorm, laten zich makkelijk inbrengen. Voor eenmalig gebruik, 100% recycleerbaar. **Doos van 200 paar individueel verpakt of in navulverpakking per 500 paar (1000 losse stuks).**

Code	Beschrijving	Doos van	€ per pak
A) 3MEAR	E-A-R 3M in dispenserdoos	250	54,50
B) 3M1100	1100 3M in dispenserdoos	200	32,75
C) 3911001	E-A-R 3M in navulverpakking	500	89,95
D) 3911100	1100 3M in navulverpakking	500	77,95



Dispenser voor oordopjes 3M

Deze 3M-one touch Pro Ear Plugs zorgt ervoor dat u met een simpele draaibeweging één oordopje per keer ontvangt.

Behoeft de oordopjes tegen regen en wind. Stevige uitvoering in ABS-kunststof.

Te combineren met de navulverpakking van 3M.

Code 3910000 per dispenser € 119,00



De juiste keuze

Indeling per categorie:

De Europese richtlijn 89/686/EEG van 1989 legde de vereisten vast voor persoonlijke beschermingsmiddelen om de gezondheid en veiligheid van de gebruikers te waarborgen. De gevaren zijn opgesplitst in drie categoriën:

- **Categorie 1:** minimale risico's.
- **Categorie 2:** middelmatige risico's.
- **Categorie 3:** ernstige of dodelijke risico's.

Gelieve u voor het type bescherming te richten tot de volgende tabel.

		Chemisch beschermende kledij Normering van categorie 3	
		Basiclean	Tyvek
	tegen in de lucht zwevende vaste deeltjes.	X	X
	tegen kleine spatten van chemicaliën en zuren	X	X
Aanbevolen tegen:		Zwevende deeltjes	Chemicaliën

HERBRUIKBARE BESCHERMINGSKLEDIJ



Overall Basiclean

Voor een vervuilde omgeving

Voor het onderhoud, het poetsen, het omgaan met niet-giftige stoffen... 100% polypropyleen. Antistatisch. Kapje, polsen, taille en enkels met ingewerkte elastiek. Met ritssluiting.

Categorie 3, types 5 en 6.

Code	Maat	Verpakt per	€ per overall	
			per 1	-10% per 25
CS702B3	L	1	5,95	5,35
CS702B4	XL	1	5,95	5,35



DuPont™

Tyvek®

Overall Classic

Optimale bescherming en toch ademend!

Voor de omgang met chemische producten. Uit Tyvek, licht, zacht, comfortabel en zeer bechermend. Antistatisch. Extra beschermingsvouden onder de ritssluiting. Stikwerk aan de buitenkant.

Categorie 3, types 5 en 6.

Code	Verpakt per	€ per overall	
		per 1	-10% per 25
CLASSIC★	1	8,95	8,05

★Geef bij uw bestelling de juiste maat op (L, XL, XXL).



BESCHERMINGSKLEDIJ VOOR KORT GEBRUIK



Overall "kort gebruik"

De voordelige oplossing!

Ideaal voor gebruik in de industrie, landbouw en voeding. Uit polypropyleen, niet geweven, antistatisch. Kapje, polsen, en enkels met ingewerkte elastiek. Met ritssluiting.

Categorie 1.



Code	Maat	Verpakt per	€ per overall	
			per 1	-10% per 25
VT4233	L	1	1,75	1,60
VT4234	XL	1	1,75	1,60



Bezoekersjas

Beschermt de kledij tijdens werkbezoek

100% polypropyleen, niet geweven. Sluiting door middel van drukknoppen, rechtopstaande kraag, 2 zijzakken. Aangepast voor een optimaal comfort. Stoort niet tijdens het bewegen. Mouwen met ingewerkte elastiek.

Categorie 1. Eén enkele maat.



Code	Maat	Verpakt per	€ per jas	
			per 50	-10% per 150
VB60141	1 maat	50	1,15	1,05



Overschoenen en haarnetjes

Voor een optimale hygiëne!

- **Overschoenen:** uit polypropyleen niet-geweven.
- **Waterdichte overschoenen:** waterdichte, geplastificeerde anti-slip zool. Ingewerkte elastiek aan de enkel. Uit niet-geweven polypropyleen.
- **Haarnet met clip:** polypropyleen niet-geweven. Een enkele maat.



Code	Beschrijving	Verpakt per	€ per doos
A) CC3500	overschoenen	100	10,95
B) CC3100	waterdichte overschoenen	50	7,50
C) VC12070	haarnetje	100	3,95

NIET VERGETEN

Ontdek eveneens ons volledig aanbod handschoenen voor kort gebruik!

Blz. 78-79.



▶ De juiste keuze

Alle veiligheidsbrillen voldoen aan de Europese norm EN 166.

De Europese **EN 166** beschrijft de basiseigenschappen waaraan alle veiligheidsbrillen dienen te voldoen inzake minimale stevigheid en optische kwaliteit. De Euronorm **EN 170** garandeert de bescherming tegen UV-stralen. Alle brillen (behalve de V-Maxx brillen) zijn gemaakt van polycarbonaat. Dit materiaal is 40 keer sterker dan glas.



Brilarmen instelbaar



3M Veiligheidsbril MAXIM

De stijlvolle bescherming!

Designmontuur uit kunststof. Brilveren in de lengte aanpasbaar en plooibaar. Frontale bescherming en zachte neusbrug voor een optimaal comfort.

Gezichtsveld van 180° zonder vervorming.

Gewicht: 29 g.



Code	MAXIM	per bril	€ 11,70
------	-------	----------	---------

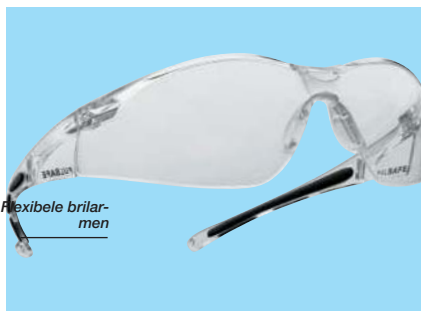

Flexibele brilarmen



Brilarmen in te stellen

Honeywell Veiligheidsbril A800

Modern en voordelig!

Veiligheidsbril met glas uit één stuk. Rechte, elastische brilveren voor een goed draagcomfort. Geïntegreerde laterale bescherming in de brilveren. Zachte neusbrug, antislip.

Gewicht: 22 g.



Code	1015370	per bril	€ 4,90
------	---------	----------	--------

Honeywell Veiligheidsbril Optema

Uitstekende prijs-kwaliteitverhouding!

Lichte veiligheidsbril met integraal gezichtsveld. Afstelbare en plooibare brilveren. Afstelbare, zachte neusbrug. Kleurloze lens. Zwart montuur uit nylon.

Gewicht: 30 g.



Code	OPTEMA	per bril	€ 5,80
------	--------	----------	--------



3M Veiligheidsbril SOLUS

Licht en comfortabel!

Montuur uit kunststof met frontale bescherming voor een betere gelaatsbescherming. Tweekleurige brilveren. Afstelbare, zachte neusbrug.

Gewicht: 23 g.



Code	SOLUS	per bril	€ 8,70
------	-------	----------	--------



3M Veiligheidsbril TORA

Modieus en beschermend!

Ultralicht montuur uit polycarbonaat. Panoramisch gezichtsveld.

Geïntegreerde laterale bescherming. Afgeronde brilveren voor een betere afstelling.

Gewicht: 22 g.



Code	TORA	per bril	€ 5,90
------	------	----------	--------



DELTA PLUS Veiligheidsbril PITON

Overzetbril tegen de beste prijs!

Diepe kleurloze overzetbril uit één stuk. Laterale bescherming. Perforatie van de brilarmen voor de bevestiging van een koordje (optioneel).

Gewicht : 45 g.



Code	PITON	per bril	€ 3,70
------	-------	----------	--------



Honeywell Veiligheidsbril V-Maxx

Panoramisch gezichtsveld zonder vervorming!

Volledige bescherming. Indirect ventilatiesysteem en bescherming tegen spatten. Hoofdband uit neopreen. Compatibel met correctiebril. Lenzen in acetaat. Kleurloos montuur in PVC.

Gewicht: 93 g.



Code	VMAX	per bril	€ 11,50
------	------	----------	---------

WEGWERPMASKERS 3M

3M Stofmasker

Voor kort gebruik!



Code	Afsluitklep	Model	Verpakt per	€ per masker
Masker FFP1				
A 8710	zonder	schelp	20	1,25
B 9310●	zonder	vouwbaar	20	1,45
C 8812	met	schelp	10	2,50
D K9312	met	vouwbaar	10	2,53
Masker FFP2				
E 8810	zonder	schelp	20	1,95
F 9320●	zonder	vouwbaar	20	2,95
G 8822	met	schelp	10	3,72
H 8322	met	schelp	10	4,95
I 9322●	met	vouwbaar	10	3,65
Masker FFP3				
J 8833●	met	schelp	10	6,95
K 9332	met	vouwbaar	10	7,35

● Individueel verpakt.

Zonder afsluitklep

A B E F



Vouwbaar



Vouwbaar masker

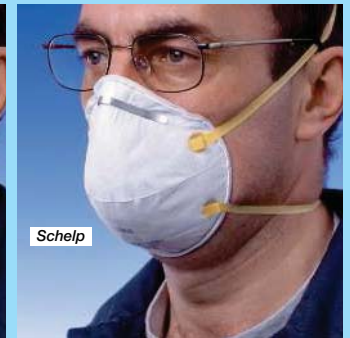

Schelp

Met afsluitklep

C D G I J K H



Vouwbaar



Vouwbaar masker



Schelp



Schelpvorming

De juiste keuze!

De 3M™ innovatie met oog voor comfort! Plooibaar assortiment Aura™ :

Het unieke concept uit drie panelen met zachte textuur zorgt ervoor dat het vouwbaar 3M™ stofmasker **zeer gebruiksvriendelijk** is.

Ergonomisch: past zich perfect aan de vorm van uw gezicht aan.

Dit masker wordt ook met een 3M™ Cool Flow™ uitademventiel aangeboden waardoor warmte en vochtigheid in het masker beperkt blijven. U kan makkelijk en geheel natuurlijk ademen door het stofmasker. **Vouwbaar:** kan eenvoudig opgeborgen worden.

Comfortassortiment, schelpvorm (code 8322 en 8833):

- Zeer sterke geweven elastieken
- Ultrazacht neusstuk in M-vorm
- Stevige externe schelp die mogelijk platdrukken verhindert
- Waterdichte rand
- Ultrazachte binnenbekleding

VOORDELIGE MASKERS



Stofmasker

Beschermend!

Beschut tegen hinderlijke stoffen.

Doos van 50 maskers.



Code MASQUE per doos € 9,20



Vouwbaar masker



Vouwbaar masker

Stofmasker FFP1

Zonder afsluitklep!

Doos van 20 maskers.



Code K101 per masker € 0,99



Vouwbaar masker

Stofmasker FFP2

Met afsluitklep!

Doos van 10 maskers.



Code K112 per masker € 1,95

Stofmasker FFP3

Met afsluitklep!

Doos van 10 maskers.



Code M1300 per masker € 3,95

WEGWERPMASKERS HONEYWELL

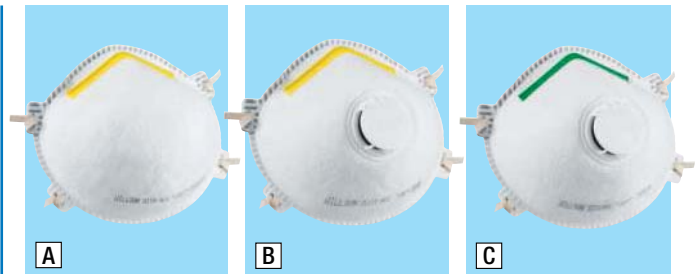

A

B

C

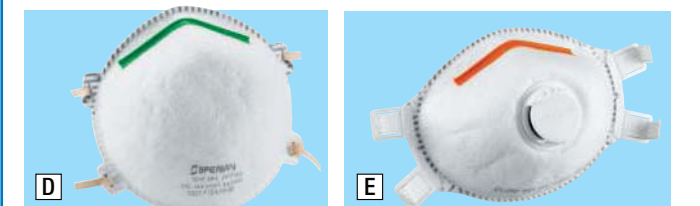

D

E

Honeywell Stofmasker

Wegwerpmasker voor kort gebruik!



Code	Beschermingsniveau	Afsluitklep	Model	Verpakt per	€ per masker
A 1005580	FFP1D	zonder	schelp	20	1,60
B 1005582	FFP1D	met	schelp	20	2,50
C 1005586	FFP2D	met	schelp	20	3,20
D 135211	FFP2	zonder	schelp	20	2,65
E 1005602	FFP3D	met	schelp	5	7,30



KIES UIT MEER DAN 1250 MODELLEN EN FORMATEN VAN DOZEN!

Vind wat u nodig hebt met één klik, via onze

BOXSELECTOR 

op www.rajapack.be

Geef uw afmetingen in cm (L x B x H):

Langte:

Breedte:

Hoogte:

 **ZOEKEN**



▶ De juiste keuze

ONZE VERPAKKINGSSPECIALIST ADVISEERT U GRATIS

RAJAPACK staat garant voor kwaliteit!

Al onze dozen en containers zijn aan de buitenzijde bekleed met echt kraftpapier en verzekeren u de beste bescherming voor al uw producten:

- vocht en temperatuurschommelingen, prima bestand tegen scheuren,
- weerstaan uitstekend aan verticale druk,
- perfect te sluiten met tape.

Als u uw verpakkingen verzendt via de Post

Toegelaten "postpakket"-formaat:

Langte + grootste omtrek anders dan in de lengterichting = maximaal 300 cm. Een zending waarvan minstens een van de afmetingen de volgende waarden overschrijdt: 23 cm breedte, 35 cm langte, 3 cm hoogte of 2 kg. Maximumlengte: 150 cm. Maximumgewicht: 30 kg. Minimumformaat is 14,5 cm x 11,2 cm.



RAJABOX

Amerikaanse enkelgolfdoos in kraftpapier

- Ideaal voor het verpakken, beschermen en verzenden van al uw lichte producten.
- Prima bestand tegen scheuren, vocht en temperatuurschommelingen. Buitenzijde bekleed met echt kraftpapier.

Plano geleverd.



Langte van 10 tot 38,5 cm

Code	Binnenafm. L x B x H in cm	Aantal per		€ per doos				
		pallet	pak	- 10%	-15%	-20%	-30%	
				per 100	per 200	per 500	per 1000	
CAS01A	10 x 10 x 10	2000	25	0,36	0,33	0,31	0,29	
CAS01	15 x 13 x 17	1000	25	0,41	0,37	0,35	0,29	
CAS02	16 x 12 x 11	3300	25	0,34	0,31	0,29	0,27	
CAS04	20 x 14 x 14	3300	25	0,30	0,21 per doos			
CAS05	20 x 20 x 11	1650	25	0,39	0,27 per doos			
CAS05A	20 x 20 x 15	1125	25	0,70	0,63	0,59	0,56	
CAS06	20 x 20 x 20	1100	25	0,78	0,70	0,66	0,62	
CAS03B	21,5 x 15 x 10,5	1400	25	0,42	0,38	0,36	0,34	
CAS07	23 x 19 x 16	1650	25	0,42	0,29 per doos			
CPL05	25 x 15 x 10	2475	25	0,54	0,49	0,46	0,43	
CAS08A	25 x 15 x 14	750	25	0,59	0,53	0,50	0,47	
CAS09	25 x 25 x 10	1100	25	0,56	0,39 per doos			
CAS10A	25 x 25 x 19	1080	20	0,81	0,73	0,69	0,65	
CAS10	25 x 25 x 25	1100	25	0,77	0,54 per doos			
CAS11	26 x 20 x 18	1100	25	0,84	0,76	0,71	0,67	
CAS12A	27 x 13 x 14,5	2200	25	0,63	0,57	0,54	0,50	
CAS12	27 x 19 x 12	1100	25	0,51	0,46	0,43	0,41	
CAS13	28 x 22 x 20	1100	25	0,86	0,77	0,73	0,69	
CPL10	30 x 20 x 10	2000	25	0,61	0,55	0,52	0,49	
CAS16	30 x 20 x 17	1100	25	0,50	0,35 per doos			
CAS17	30 x 25 x 20	1100	25	0,91	0,82	0,77	0,73	
CPL13	30 x 30 x 10	2200	25	0,83	0,75	0,71	0,66	
CAS18	30 x 30 x 15	1100	25	1,07	0,96	0,91	0,86	
CAS18A	30 x 30 x 20	1100	25	1,11	1,00	0,94	0,89	
CAS19	30 x 30 x 30	1100	25	1,19	1,07	1,01	0,95	
CAS14	31 x 21,5 x 5,5	2100	25	0,54	0,49	0,46	0,43	
CAS15	31 x 21,5 x 10	1100	25	0,48	0,34 per doos			
CAS15A	31 x 22 x 15	1650	25	0,48	0,43	0,41	0,37	
CAS15C	31 x 22 x 20	1100	25	0,71	0,64	0,60	0,57	
CAS15B	31 x 22 x 25	1100	25	0,75	0,68	0,64	0,59	
CAS15D	31 x 22 x 30	1100	25	1,07	0,96	0,91	0,86	
CAS20	35 x 22 x 20	1100	25	0,99	0,89	0,84	0,79	
CAS21	35 x 23 x 25	1100	25	0,83	0,58 per doos			
CPL15	35 x 25 x 10	1100	25	0,89	0,80	0,76	0,71	
CAS22	35 x 27 x 14	1100	25	0,91	0,82	0,77	0,73	
CAS23	35 x 35 x 20	550	25	1,44	1,30	1,22	1,15	
CAS24	35 x 35 x 25	550	25	1,25	1,13	1,06	1,00	
CAS31	35 x 35 x 35	550	25	1,66	1,49	1,41	1,33	
CAS25	36 x 22 x 18	1650	25	1,11	1,00	0,94	0,89	
CAS26	36 x 27 x 16	1100	25	0,87	0,78	0,74	0,70	
CAS27A	38,5 x 28,5 x 25	1100	25	1,44	1,01 per doos			

● Palletiseerbaar

U HEBT GROTERE HOEVEELHEDEN NODIG? CONTACTEER ONS!

Sterk!

-30%
vanaf 100 dozen
VOOR DE PRODUCTCODES
AANGEDUID IN HET GEEL



RAJABOX Amerikaanse enkelgolfdoozen in kraftpapier

Lengte van 40 tot 80 cm



Code	Binnenafm. L x B x H in cm	Aantal per		€ per doos				
		pallet	pak	- 100	-10% per 100	-15% per 200	-20% per 500	-30% per 1000
CPL20	40 x 20 x 10	1650	25	0,72	0,65	0,61	0,58	0,50
CPL25	40 x 25 x 15	825	25	1,05	0,95	0,89	0,84	0,74
CAS28	40 x 27 x 20	800	25	1,13	1,02	0,96	0,90	0,79
CPL30	40 x 30 x 10	825	25	1,31	1,18	1,11	1,05	0,92
CAS29	40 x 30 x 18	400	25	1,11	0,78 per doos			
CAS32	40 x 30 x 27	250	25	1,24	0,87 per doos			
CAS33	40 x 33 x 30	400	25	1,92	1,73	1,63	1,54	1,34
CPL33	40 x 40 x 10	1200	20	1,46	1,31	1,24	1,17	1,02
CAS34A	40 x 40 x 20	400	20	2,12	1,91	1,80	1,70	1,48
CAS34	40 x 40 x 34	200	25	2,19	1,97	1,86	1,75	1,53
CAS35	40 x 40 x 40	200	25	2,24	2,02	1,90	1,79	1,57
CAS30A	43 x 30 x 15	500	25	1,11	1,00	0,94	0,89	0,78
CAS37	43 x 30 x 30	400	25	1,32	0,91 per doos			
CAS38	43 x 35 x 20	400	25	1,90	1,71	1,62	1,52	1,33
CAS40	45 x 30 x 24	400	25	1,61	1,12 per doos			
CAS40D	45 x 35 x 30	400	25	1,75	1,58	1,49	1,40	1,23
CAS43●	48 x 28 x 33	400	25	1,74	1,22 per doos			
CAS44	48 x 33 x 30	200	25	1,83	1,65	1,56	1,46	1,28
CAS49A●	49 x 39 x 34	200	20	2,48	2,23	2,11	1,98	1,74
CPL40	50 x 30 x 15	780	20	1,82	1,64	1,55	1,46	1,27
CAS45	50 x 30 x 30	400	25	1,95	1,75	1,66	1,56	1,37
CAS46	50 x 33 x 25	400	25	1,67	1,50	1,42	1,34	1,17
CPL45	50 x 40 x 15	520	20	2,22	2,00	1,89	1,78	1,55
CAS47	50 x 40 x 25	400	20	2,53	2,28	2,15	2,02	1,77
CAS48	50 x 40 x 30	400	20	1,58	1,10 per doos			
CAS50	50 x 40 x 40	400	20	2,25	2,03	1,91	1,80	1,58
CPL50	50 x 50 x 20	360	20	2,65	2,38	2,25	2,12	1,86
CAS51	50 x 50 x 33	200	20	3,59	3,23	3,05	2,87	2,51
CAS53	50 x 50 x 50	200	20	3,97	3,57	3,37	3,18	2,78
CAS54	54 x 36 x 32	200	20	2,39	2,15	2,03	1,91	1,67
CAS55	55 x 40 x 40	200	20	3,22	2,90	2,74	2,58	2,25
CAS59A	59 x 39 x 28	400	20	2,17	1,95	1,84	1,74	1,52
CPL55	60 x 40 x 10	360	20	1,82	1,64	1,55	1,46	1,27
CAS58	60 x 40 x 20	400	20	2,19	1,97	1,86	1,75	1,53
CAS59	60 x 40 x 30	200	20	2,45	2,21	2,08	1,96	1,72
CAS60	60 x 40 x 40	200	20	2,13	1,49 per doos			
CAS61	65 x 45 x 50	200	20	4,00	3,60	3,40	3,20	2,80
CPL60	70 x 30 x 15	780	20	1,94	1,75	1,65	1,55	1,36
CAS62	70 x 35 x 30	200	20	2,57	2,31	2,18	2,06	1,80
CAS65	70 x 50 x 30	200	20	3,53	3,18	3,00	2,82	2,47
CAS66B●	78 x 58 x 60	195	15	5,42	3,80 per doos			
CAS67	80 x 50 x 40	200	20	4,07	2,84 per doos			

● Palletiseerbaar

U HEBT GROTERE HOEVEELHEDEN NODIG? CONTACTEER ONS!

VOORDEELPAK

RAJATAPE
PAK GELUIDSARME
VOORDELIGE
PP-TAPE

6 of 36 rollen
industriële kwaliteit

+ 1 veiligheidsafroller

VANAF
€24,10

€17,40
per pak

Code	Kleur	Breedte in mm	Lengte in m	Verpakt per	€ per pak
ADP23MCK	bruin	50	66	6	24,10 17,40
ADP23KD	bruin	50	66	36	83,26 59,50
ADP27MCK	transparant	50	66	6	24,10 17,40
ADP27KD	transparant	50	66	36	83,26 59,50

VIND DE JUISTE DOOS IN 1 KLIK OP www.rajapack.be

Geef uw afmetingen in cm in:

Lengte:

Breedte: Hoogte:

Hoogte: Breedte: Lengte:

DUBBELGOLFDOZEN



Tot
-30%
vanaf 60 dozen
VOOR DE PRODUCTCODES
AANGEDUID IN HET GEEL



RAJABOX Amerikaanse dubbelgolfdoos in kraftpapier

- Zeer stevig om uw zware en breekbare producten te verpakken, te beschermen en te verzenden.
- Bestand tegen scheuren, vocht en temperatuurschommelingen. Buitenzijde bekleed met echt kraftpapier.

Plano geleverd.



Lengte van 20 tot 43 cm

Code	Binnenafm. L x B x H in cm	Kwaliteit in kg	Aantal per		€ per doos				
			Pallet	Pak	-10% per 60	-15% per 120	-20% per 240	-30% per 480	
CAD50	20 x 14 x 14	30	960	15	0,66	0,59	0,55	0,52	0,46
CAD01A	20 x 20 x 20	30	720	15	0,90	0,81	0,77	0,72	0,63
CAD01	25 x 20 x 15	30	600	15	1,07	0,75 per doos			
CAD02	25 x 25 x 25	30	480	15	1,53	1,38	1,30	1,22	1,07
CAD03	30 x 20 x 17	30	480	15	1,10	0,99	0,94	0,88	0,77
CAD04	30 x 20 x 20	30	300	15	1,35	1,22	1,15	1,08	0,95
CAD04B	30 x 25 x 20	30	480	15	1,48	1,33	1,26	1,18	1,04
CAD04C	30 x 30 x 15	30	480	15	1,49	1,34	1,27	1,19	1,04
CAD05	30 x 30 x 30	30	240	15	1,34	0,94 per doos			
CAD05A	31 x 22 x 10	30	720	15	0,89	0,80	0,76	0,71	0,62
CAD05B	31 x 22 x 15	30	480	15	1,13	1,02	0,96	0,90	0,79
CAD05C	31 x 22 x 25	30	480	15	1,30	0,91 per doos			
CAD05D	31 x 22 x 30	30	480	15	1,48	1,33	1,26	1,18	1,04
CAD06	34 x 24 x 24	30	480	15	1,96	1,76	1,67	1,57	1,37
CAD07	35 x 22 x 20	30	480	15	1,38	1,24	1,17	1,10	0,97
CAD08B	35 x 23 x 25	30	480	15	1,72	1,55	1,46	1,38	1,20
CAD51	35 x 27 x 14	30	300	15	1,65	1,49	1,40	1,32	1,16
CAD09A	35 x 35 x 20	30	240	15	2,59	2,33	2,20	2,07	1,81
CAD09	35 x 35 x 35	30	240	15	2,61	2,35	2,22	2,09	1,83
CAD10	37 x 35 x 25	30	240	15	2,97	2,67	2,52	2,38	2,08
CAD52	40 x 30 x 18	30	150	15	1,70	1,53	1,45	1,36	1,19
CAD53	40 x 30 x 27	30	240	15	1,60	1,12 per doos			
CAD12A	40 x 40 x 30	30	120	10	3,15	2,84	2,68	2,52	2,21
CAD12	40 x 40 x 40	30	120	10	3,40	3,06	2,89	2,72	2,38
CAD13	41 x 31 x 24	30	240	15	1,62	1,13 per doos			
CAD13F	43 x 30 x 35	30	210	15	2,16	1,94	1,84	1,73	1,51
CAD13C	43 x 31 x 15	30	240	15	2,35	1,65 per doos			
CAD13D	43 x 31 x 25	30	480	10	2,65	2,39	2,25	2,12	1,86
CAD13E	43 x 31 x 30	30	240	10	2,70	2,43	2,30	2,16	1,89
CAD13B	43 x 35 x 20	30	210	15	2,17	1,95	1,84	1,74	1,52



RAJALIST

Zelfklevend documentenhoesje

Formaat 225 x 165 mm.
Siliconenpapier 70 g/m².
Polyethyleen 60 micron.

Dispenserdoos van 1000 hoesjes.

Code	€ per doos	
	per 1	-35% per 2
PALT05	79,95	51,95



martor Veiligheidsmes Profii®

Na het snijden springt het lemmet automatisch terug in het handvat.
Handvat van onverslijtbaar aluminium.

Code	Eigenschappen	€ per stuk			
		per 2	-10% per 5	-20% per 10	-25% per 20
7152	Profii voor rechtshandigen	13,60	12,25	10,90	9,80
7252	Profii voor linkshandigen	13,60	12,25	10,90	9,80
5232	Doos met 10 lemmeten	5,50	4,95	4,40	3,95





◀ Dubbele bescherming!



RAJABOX Amerikaanse dubbelgolfdoos in kraftpapier

Lengte van 45 tot 118 cm

Code	Binnenafm. L x B x H in cm	Kwaliteit in kg	Aantal per		€ per doos				
					Pallet		-		
					Pak	-10%	-15%	-20%	-30%
CAD14	45 x 45 x 45	30	120	10	4,69	4,22	3,99	3,75	3,28
CAD15	46 x 26 x 26	30	240	15	2,72	2,45	2,31	2,18	1,90
● CAD16	48 x 28 x 33	30	240	15	3,04	2,74	2,58	2,43	2,13
CAD17A	50 x 30 x 20	30	240	10	2,35	2,12	2,00	1,88	1,65
CAD17	50 x 31 x 31	30	240	15	2,42	1,68 per doos			
CAD18	50 x 40 x 25	30	240	10	3,06	2,75	2,60	2,45	2,14
CAD19	50 x 40 x 30	30	120	10	3,50	3,15	2,98	2,80	2,45
CAD20	50 x 40 x 35	30	120	10	4,45	4,01	3,78	3,56	3,12
CAD21	50 x 40 x 40	30	120	10	2,32	1,62 per doos			
CAD21A	50 x 50 x 20	30	120	10	4,28	3,85	3,64	3,42	3,00
CAD21B	50 x 50 x 30	30	120	10	4,37	3,93	3,71	3,50	3,06
CAD22	50 x 50 x 50	30	120	10	5,77	5,19	4,90	4,62	4,04
CAD23	54 x 34 x 32	30	240	10	3,55	3,20	3,02	2,84	2,49
CAD24	54 x 44 x 45	30	120	10	4,21	3,79	3,58	3,37	2,95
● CAD24A	55 x 55 x 50	40	110	10	6,16	5,54	5,24	4,93	4,31
● CAD25B	58 x 48 x 40	30	120	10	4,71	4,24	4,00	3,77	3,30
CAD26	60 x 30 x 30	30	240	10	2,40	2,16	2,04	1,92	1,68
CAD27	60 x 40 x 20	30	240	10	3,40	3,06	2,89	2,72	2,38
CAD28	60 x 40 x 30	30	120	10	2,75	1,95 per doos			
CAD29	60 x 40 x 40	30	120	10	2,83	1,98 per doos			
CAD30A	60 x 60 x 30	30	120	10	5,05	3,55 per doos			
CAD30B	60 x 60 x 50	40	120	10	7,92	7,13	6,73	6,34	5,54
CAD30	60 x 60 x 60	40	120	5	9,90	8,91	8,42	7,92	6,93
CAD31	65 x 45 x 40	30	120	10	5,10	4,59	4,34	4,08	3,57
CAD32	65 x 45 x 50	30	120	10	5,20	4,68	4,42	4,16	3,64
CAD32B	65 x 50 x 45	40	110	10	5,57	5,01	4,73	4,46	3,90
CAD34	70 x 35 x 30	30	240	10	4,18	3,76	3,55	3,34	2,93
CAD35	70 x 40 x 40	30	120	10	4,90	4,41	4,17	3,92	3,43
CAD36	70 x 50 x 30	30	120	10	5,58	5,02	4,74	4,46	3,91
CAD43A	78 x 38 x 30	30	120	10	5,10	4,59	4,34	4,08	3,57
CAD43	78 x 58 x 60	40	120	5	11,30	10,17	9,61	9,04	7,91
CAD38	80 x 50 x 30	30	120	10	6,85	6,17	5,82	5,48	4,80
CAD39	80 x 50 x 50	40	120	10	4,85	3,40 per doos			
CAD39E	80 x 60 x 60	40	120	5	9,07	8,16	7,71	7,26	6,35
● CAD45	118 x 78 x 60	40	120	5	13,35	9,35 per doos			
● CAD48	118 x 78 x 80	40	120	1	13,65	9,56 per doos			



UW DOZEN OP MAAT OF BEDRUKT MET UW NAAM!

Heeft u een vraag of wilt u een bestelling plaatsen, neem contact met ons op:

bel ons op: **012.250.250**
 fax ons op: **012.260.270**
 of mail ons op:
sales@rajapack.be



▶ Onze verpakkingsspecialist adviseert u gratis

Als u uw verpakkingen verzendt via de Post

Toegelaten "postpakket"-formaat:
 Lengte + grootste omtrek anders dan in de lengterichting = maximaal 300 cm. Een zending waarvan minstens een van de afmetingen de volgende waarden overschrijdt: 23 cm breedte, 35 cm lengte, 3 cm hoogte of 2 kg. Maximumlengte: 150 cm - Maximuimgewicht: 30 kg. Minimumformaat is 14,5 cm x 11,2 cm.

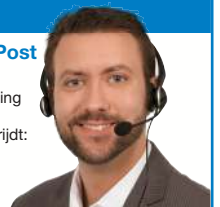

GRATIS LEVERING VANAF € 250 zie www.rajapack.be



DUBBELGOLFOZEN

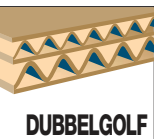

DUBBELGOLF



-30%
vanaf 60 dozen
VOOR DE PRODUCTCODES
AANGEDUID IN HET GEEL



▲ Pallets apart verkocht, blz. 12-13.



LAADVERMOGEN tot 70 kg

RAJABOX Palletiseerbare bruine dubbelgolfdoos kwaliteit 70 kg

De voordelige oplossing voor uw zéér zware producten!

- **Uitermate bestand tegen verticale druk:** robuust en zeer stevig, vervormt niet tijdens het stapelen.
- **Gemakkelijk palletiseerbaar:** hiermee kunt u perfecte, stabiele en homogene pallets samenstellen. Dit betekent extra veilig en risicovrij transport. Deze sterke en tevens voordelige doos uit dubbelgolfkarton heeft een kwaliteit van 70 kg. De binnen- en buitenzijde zijn bekleed met kraftpapier.



Plando geleverd.

▶ De juiste keuze
Om meerdere formaten op een pallet te stapelen, raden wij u aan om met het kleinste te beginnen en te eindigen met het grootste formaat.

NIET VERGETEN
Versterkt de sluiting van uw dozen!
RAJATAPE
Versterkte tapes, blz. 157.

Lengte van 38,5 tot 98,5 cm

Code	L x B x H binnenafmetingen in cm	L x B x H buitenafmetingen in cm	Aantal per		€ per doos				
			Pak	Pallet	- 60	-10% per 60	-15% per 120	-20% per 240	-30% per 480
CQF10	38,5 x 28,5 x 17	40 x 30 x 20	10	480	2,92	2,63	2,48	2,34	2,04
CQF20	38,5 x 28,5 x 27	40 x 30 x 30	10	240	3,51	2,43 per doos			
CQF25	38,5 x 38,5 x 37	40 x 40 x 40	10	240	5,26	4,73	4,47	4,21	3,68
CQF30	48,5 x 28,5 x 27	50 x 30 x 30	10	240	3,82	3,44	3,25	3,06	2,67
CQF40	48,5 x 38,5 x 27	50 x 40 x 30	5	120	4,70	4,23	4,00	3,76	3,29
CQF45	48,5 x 38,5 x 37	50 x 40 x 40	5	120	5,52	4,97	4,69	4,42	3,86
CQF50	58,5 x 38,5 x 27	60 x 40 x 30	5	120	5,62	5,06	4,78	4,50	3,93
CQF55	58,5 x 38,5 x 37	60 x 40 x 40	5	120	5,82	4,07 per doos			
CQF60	58,5 x 48,5 x 37	60 x 50 x 40	5	120	7,52	5,26 per doos			
CQF65	58,5 x 48,5 x 47	60 x 50 x 50	5	120	8,35	7,52	7,10	6,68	5,85
CQF70	78,5 x 38,5 x 37	80 x 40 x 40	5	120	8,10	7,29	6,89	6,48	5,67
CQF80	78,5 x 58,5 x 47	80 x 60 x 50	5	120	11,75	10,58	9,99	9,40	8,23
CQF85	78,5 x 58,5 x 57	80 x 60 x 60	5	120	11,95	10,75	10,16	9,56	8,37
CQF90	98,5 x 58,5 x 57	100 x 60 x 60	1	120	13,85	12,47	11,77	11,08	9,70

U HEBT GROTERE HOEVEELHEDEN NODIG? CONTACTEER ONS!



-20%
vanaf 20 dozen
VOOR DE PRODUCTCODES
AANGEDUID IN HET GEEL



Schokbestendig: 15 mm dikte



Bescherming van 3 mm: schok- en perforatiebestendig.
Versterking van 5 mm: verhoogde onbuigzaamheid van het geheel.
Schokbreker van 7 mm: verhoogde weerstand bij het stapelen.

RAJABOX Bruine driedubbelgolfdoos

Uitzonderlijk sterk!

• Aanbevolen voor: export, langdurige opslag en moeilijke transportomstandigheden.

• Bijzonder geschikt om te stapelen en bestand tegen vocht: de buitenbekleding van robuust kraftpapier garandeert een betere stevigheid en een perfecte hechting van tape.

Plano geleverd.



**LAADVERMOGEN
tot 500 kg**



Lengte van 41 tot 101 cm

Code	L x B x H binnenafmetingen in cm	L x B x H buitenafmetingen in cm	Aanbevolen voor	Nuttige last in kg	Tarra in kg	Aantal per		€ per doos				
						Pak	Pallet	- 20%	-10% per 20	-15% per 50	-20% per 70	
CAT02	41 x 31 x 24	44 x 34 x 30	-	240	1,3	10	100	6,45	5,15 per doos			
CAT04	46 x 26 x 26	49 x 29 x 32	palletiseerbaar	240	1,3	10	200	7,55	6,80	6,40	6,05	
CAT18	47 x 37 x 34	50 x 40 x 40	palletiseerbaar	260	1,9	10	50	9,40	8,45	8,00	7,50	
CAT05	48 x 30 x 33	51 x 33 x 39	-	250	1,6	10	100	8,50	7,65	7,20	6,80	
CAT06	50 x 33 x 25	53 x 36 x 31	-	260	1,6	10	100	8,85	7,95	7,50	7,10	
CAT08	54 x 39 x 36	57 x 42 x 42	-	270	2,2	5	50	9,95	8,95	8,45	7,95	
CAT19	57 x 30 x 34	60 x 33 x 40	palletiseerbaar	270	1,8	5	50	10,00	9,00	8,50	8,00	
CAT20	57 x 37 x 36	60 x 40 x 42	palletiseerbaar	280	2,2	5	50	10,10	8,10 per doos			
CAT21	57 x 47 x 49	60 x 50 x 55	palletiseerbaar	290	3	5	50	14,40	12,95	12,25	11,50	
CAT09	60 x 31 x 31	63 x 34 x 37	-	270	1,8	5	50	11,55	10,40	9,80	9,25	
CAT11	63 x 42 x 42	66 x 45 x 48	-	290	2,7	5	50	13,50	12,15	11,45	10,80	
CAT12	66 x 40 x 51	69 x 43 x 57	-	300	2,9	5	50	14,60	13,15	12,40	11,70	
CAT13	67 x 54 x 54	70 x 57 x 60	-	310	4	5	50	15,15	13,65	12,90	12,10	
CAT22	77 x 37 x 37	80 x 40 x 43	palletiseerbaar	300	2,6	5	50	14,50	13,05	12,30	11,60	
CAT23	77 x 57 x 45	80 x 60 x 51	palletiseerbaar	330	4,1	5	50	18,35	16,50	15,60	14,70	
CAT24	77 x 57 x 57	80 x 60 x 63	palletiseerbaar	320	4,6	5	50	19,60	15,70 per doos			
CAT26	80 x 50 x 50	83 x 53 x 56	-	320	3,9	5	50	18,35	16,50	15,60	14,70	
CAT25	97 x 57 x 42	100 x 60 x 48	palletiseerbaar	350	4,5	5	50	19,35	17,40	16,45	15,50	
CAT17	101 x 54 x 54	104 x 57 x 60	-	350	4,9	5	50	19,85	17,85	16,85	15,90	

Lengte van 104 tot 119 cm

Code	L x B x H binnenafmetingen in cm	L x B x H buitenafmetingen in cm	Aanbevolen voor	Nuttige last in kg	Tarra in kg	Aantal per		€ per doos		
						Pak	Pallet	per 2	-10% per 15	-15% per 30
COR50	104 x 62 x 51	107 x 65 x 57	-	500	5,7	2	50	25,20	22,70	21,40
COR51	104 x 62 x 79	107 x 65 x 85	-	500	5,5	2	50	29,30	26,35	24,90
COS	104 x 71 x 59	107 x 74 x 65	-	500	6,6	2	50	22,20	20,00	18,85
COT40	117 x 77 x 65	120 x 80 x 71	palletiseerbaar	500	8	2	50	28,50	25,65	24,25
COT60	117 x 77 x 84	120 x 80 x 90	palletiseerbaar	500	8,9	2	50	30,00	27,00	25,50
COT80	117 x 97 x 90	120 x 100 x 96	palletiseerbaar	500	11,6	2	50	45,20	40,70	38,40
COR52	119 x 73 x 86	122 x 76 x 92	-	500	9,1	2	50	35,55	32,00	30,20
CO9	119 x 99 x 83	122 x 102 x 89	-	500	11,4	2	50	41,25	37,15	35,05

U HEBT GROTERE HOEVEELHEDEN NODIG? CONTACTEER ONS!

De juiste keuze

Om meerdere formaten op een pallet te stapelen, raden wij u aan om met het kleinste te beginnen en te eindigen met het grootste. Opgelet! Wanneer u twee containers stapelt, moet de nuttige lading van elke container worden gehalveerd.



KARTONNEN DOZEN VOOR PLATTE PRODUCTEN

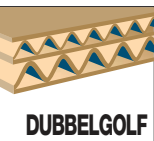

VANAF
€ 2,82
per stuk

Kruiswickelverpakking voor omvangrijke producten

De perfecte bescherming!

- **Schokbestendig** door de verstevigde randen.
 - **Aanpasbaar** aan de hoogte van de inhoud, van 1 tot 7 cm.
 - **Zonder montage:** zet zich vanzelf om het product heen. Dubbelgolfkarton, **zware kwaliteit 30 kg.** 
- Plano geleverd.

Variabele vulhoogte van 1 tot 7 cm

Code	L x B binnenafmetingen in cm	Aantal per		€ per stuk			
		Pak	Pallet	-10% per 10	-15% per 120	-20% per 240	-20% per 480
PCAD40	42 x 34	10	240	3,52	3,17	2,99	2,82
PCAD60	66 x 55	10	120	6,24	5,62	5,30	4,99
PCAD80	82 x 66	10	100	7,12	6,41	6,05	5,70

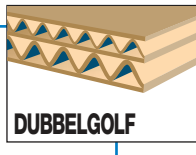

VANAF
€ 3,74
per doos

Variabele vulhoogte van 50 tot 100 cm

Doos voor platte producten

Zéér sterk!

- **Optimale bescherming:** versterkte dubbele bodem en bovenkant
 - **Praktisch.** Grote opening van de doos.
- Buitenbekleding van puur kraftpapier. Versterkt enkelgolfkarton, **zware kwaliteit 30 kg.** 

Plano geleverd.

Code	L x B x H binnenafmetingen in cm	Aantal per		€ per doos				
		Pak	Pallet	-10% per 100	-15% per 200	-20% per 500	-30% per 1000	
CPRD05	60 x 25 x 50	10	200	3,58	3,22	3,04	2,86	2,51
CPRD10	60 x 25 x 60	10	200	4,26	3,83	3,62	3,41	2,98
CPRD30	80 x 30 x 70	10	200	6,30	5,67	5,35	5,04	4,41

Beschermend: dubbele dikte aan boven- en onderkant.

Dekseldoos voor platte producten

Telescopisch!

Beschermend: het telescopische deksel dat over de doos wordt geschoven zorgt voor dubbele zijwanden. Buitenbekleding in kraftpapier. Dubbelgolfkarton, **kwaliteit 30 kg.** 

Afzonderlijk verpakt geleverd bodem en deksel worden.

Code	L x B x H mini/maxi binnenafmetingen in cm	Verpakt per	€ per doos			
			- 60	-10% per 60	-15% per 120	-20% per 240
CTP40	40 x 5 x 50/80	10	4,68	4,21	3,98	3,74
CTP70	70 x 9 x 50/80	10	6,59	5,93	5,60	5,27
CTP80	80 x 9 x 60/100	10	8,10	7,29	6,89	6,48

KARTONNEN DOZEN VOOR LANGE PRODUCTEN



-30%
vanaf 100 dozen
VOOR DE PRODUCTCODES
AANGEDUID IN HET GEEL



ENKELGOLF

RAJABOX

Bruine doos Teckelbox

Speciaal voor lange producten!

- **Voordelig:** voor het verpakken van rollen, papier en stoffen op rol, meetapparatuur, affiches...
- **Praktisch:** de doos wordt eenvoudig gesloten met tape aan beide uiteinden.
- **Stevig:** enkelgolfkarton, kwaliteit 20 kg. Plano geleverd.



Code	L x B x H binnenafmetingen in cm	Verpakt per	€ per doos				
			- 100	-10% per 100	-15% per 200	-20% per 500	-30% per 1000
BL02	50 x 10 x 10	15	0,91	0,82	0,77	0,73	0,64
BL13	50 x 15 x 15	15	1,43	0,99 per doos			
BL03	60 x 10 x 10	15	1,04	0,94	0,88	0,83	0,73
BL04	70 x 10 x 10	15	1,08	0,97	0,92	0,86	0,76
BL13C	70 x 15 x 15	15	1,87	1,68	1,59	1,50	1,31
BL05	80 x 10 x 10	15	1,42	1,28	1,21	1,14	0,99
BL14	80 x 15 x 15	15	1,83	1,65	1,56	1,46	1,28
BL08	90 x 10 x 10	15	1,63	1,47	1,39	1,30	1,14
BL10	100 x 10 x 10	15	1,74	1,57	1,48	1,39	1,22
BL15	100 x 15 x 15	15	2,05	1,47 per doos			
BL30	100 x 30 x 15	15	2,91	2,62	2,47	2,33	2,04
BL11	120 x 10 x 10	15	1,86	1,67	1,58	1,49	1,30
BL20	120 x 15 x 15	15	2,27	2,04	1,93	1,82	1,59
BL25	120 x 25 x 25	15	3,44	2,40 per doos			

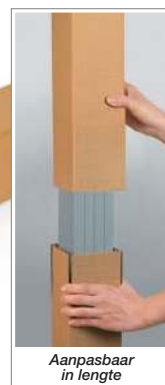
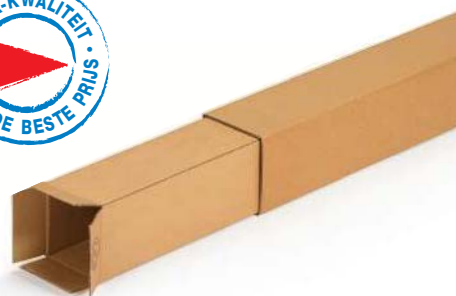

Aanpasbaar
in lengte

Bruine telescopische doos Teckelbox

Aanpasbaar in de lengte: het deksel wordt over de doos geschoven en past zich aan de lengte van uw producten aan. (zie eigenschappen hierboven.)



Code	L mini/maxi x B x H binnenafmetingen in cm	Verpakt per	€ per doos				
			- 100	-10% per 100	-15% per 200	-20% per 500	-30% per 1000
BLT13	150/180 x 15 x 15	15	3,72	3,35	3,16	2,98	2,60

RAJABOX Teckelbox met toegang aan de lange zijde

Makkelijk te vullen

- **Praktisch:** toegang aan de lange zijde vergemakkelijkt het verpakken van uw lange producten.
- **Beschermend:** de flappen bedekken boven- en onderkant van de doos. Enkel- of dubbelgolfkarton, kwaliteit 30 kg. Plano geleverd.



Code	L x B x H binnenafmetingen in cm	Verpakt per	€ per doos				
			- 100	-10% per 100	-15% per 200	-20% per 500	-30% per 1000
Enkelgolfdoos			- 100	per 100	per 200	per 500	per 1000
TGO05	60 x 15 x 15	10	1,42	0,99 per doos			
TGO15	80 x 15 x 15	10	1,80	1,62	1,53	1,44	1,26
TGO17	80 x 20 x 20	10	2,34	1,64 per doos			
Dubbelgolfdoos			- 60	per 60	per 120	per 240	per 480
TGO20	100 x 15 x 15	10	2,81	2,53	2,39	2,25	1,97
TGO25	100 x 20 x 20	10	3,17	2,22 per doos			
TGO30	100 x 25 x 35	10	5,80	4,05 per doos			
TGO40	120 x 20 x 20	10	4,67	4,20	3,97	3,74	3,27
TGO45	120 x 30 x 30	10	7,20	6,48	6,12	5,76	5,04
TGO50	130 x 20 x 20	10	5,41	4,87	4,60	4,33	3,79
TGO55	130 x 30 x 30	10	7,47	6,72	6,35	5,98	5,23

-30%
Tot
vanaf 60 dozen
VOOR DE PRODUCTCODES
AANGEDUID IN HET GEEL



ENKELGOLF

DUBBELGOLF



Overlappende
flappen voor dubbele
bescherming



DOZEN MET AUTOMATISCHE BODEM



Win tijd door de zelfblokkerende bodem!



Doos met automatische bodem

Snel gemonteerd!

- **Instantmontage:** zelfblokkerende bodem, drukken op de zijkanten volstaat.
- **Veilig:** versterkte bodem, dubbele kartonlaag.
- **Voordelig:** buitenbekleding in testliner.

Enkelgolfkarton, recycleerbaar, **kwaliteit 10 of 20 kg** afhankelijk van het formaat.

Plano geleverd.



Versterkte, platte bodem: onschendbaarheid en stabiliteit van de doos zijn daardoor gewaarborgd.

Code	L x B x H binnenaftmetingen in cm	Aanbevolen voor	Kwaliteit	Aantal per pak	€ per doos				
					- 100	- 10%	- 15%	- 20%	- 30%
CFA210	20 x 15 x 15	-	10 kg	20	0,56	0,50	0,48	0,45	0,39
CFA220	25 x 20 x 10	-	10 kg	20	0,73	0,66	0,62	0,58	0,51
CFA230	25 x 20 x 15	-	10 kg	20	0,89	0,80	0,76	0,71	0,62
CFA240	25 x 25 x 15	-	10 kg	20	0,98	0,88	0,83	0,78	0,69
CFA250	29,5 x 19,5 x 19	palletiseerbaar	10 kg	20	1,09	0,98	0,93	0,87	0,76
CFA260	31 x 22 x 15	formaat A4	10 kg	20	1,14	1,03	0,97	0,91	0,80
CFA270	39 x 29 x 18	palletiseerbaar	10 kg	20	1,55	1,40	1,32	1,24	1,09
CFA280	39 x 29 x 28	palletiseerbaar	20 kg	20	1,75	1,58	1,49	1,40	1,23
CFA290	40 x 30 x 15	-	10 kg	20	1,53	1,38	1,30	1,22	1,07
CFA300	40 x 40 x 15	-	10 kg	20	1,91	1,72	1,62	1,53	1,34
CFA310	49 x 39 x 28	palletiseerbaar	20 kg	20	2,68	2,41	2,28	2,14	1,88
CFA320	59 x 39 x 18	palletiseerbaar	20 kg	20	2,58	2,32	2,19	2,06	1,81
CFA330	59 x 39 x 28	palletiseerbaar	20 kg	20	2,89	2,60	2,46	2,31	2,02

Doos met automatische bodem en zelfklevende sluiting

Snel opgezet, snel gesloten!

- **Instantmontage:** doos wordt automatisch gemonteerd door druk op de zijwanden.
- **Snelle veiligheidssluiting met zelfklevende sluitstrip.**
- **Makkelijk te openen door de afscheurperforatie.**
- **Veilig:** versterkte bodem, dubbele kartonlaag.

Enkelgolfkarton, **kwaliteit 10 kg**. Buitenzijde bekleed met kraftpapier.

Plano geleverd.

VANAF
€ 0,58
per doos



Zelfklevende sluiting met beschermstrip

Versterkte, platte bodem: onschendbaarheid en stabiliteit van de doos zijn daardoor gewaarborgd.

Code	L x B x H binnenaftmetingen in cm	Aanbevolen voor	Aantal per pak	€ per doos			
				- 100	- 10%	- 15%	- 20%
PF10	16 x 13 x 7	formaat A6+, Smartphone	20	0,72	0,65	0,61	0,58
PF15	20 x 20 x 10	textiel	20	0,97	0,87	0,82	0,78
PF26	21 x 18 x 13	formaat A5+	20	0,88	0,79	0,75	0,70
PF20	21,5 x 15,5 x 11	formaat A5, Smartphone	20	0,91	0,82	0,77	0,73
PF30	23 x 16 x 8	formaat A5+, Smartphone	20	0,91	0,82	0,77	0,73
PF33	26 x 22 x 13	drukwerk	20	1,19	1,07	1,01	0,95
PF41	31 x 23 x 11	formaat A4, tablet	20	1,50	1,35	1,27	1,20
PF42	31 x 23 x 16	formaat A4	20	1,64	1,48	1,39	1,31
PF50	34,5 x 25,5 x 13	drukwerk, tablet	20	1,70	1,53	1,44	1,36
PF55	39 x 29 x 18	palletiseerbaar	20	2,14	1,93	1,82	1,71
PF60	40 x 26 x 25	-	20	2,17	1,95	1,84	1,74
PF70	43 x 31 x 20	formaat A3	20	2,75	2,48	2,34	2,20



-30%
vanaf 100 dozen
VOOR DE PRODUCTCODES
AANGEWIJD IN HET GEEL

Dekseldoos

Steeds de juiste hoogte!

- Variabele vulhoogte.
- Uiterst sterk, want zowel de bodem als het deksel hebben dubbele, versterkte zijanten.
- Makkelijk te openen, door de inkeping in het deksel.

Enkelgolfkarton.
Plano geleverd.



Code	L x B x H mini/maxi binnenafmetingen in cm	Kwaliteit in kg	Aantal per		€ per doos				
			Pak	Pallet	-10%	-15%	-20%	-30%	
					- 100	per 100	per 200	per 500	per 1000
BOC62	16 x 11 x 5/9	Micro	50	3000	0,62	0,56	0,53	0,50	0,43
BOC65	21,5 x 15,5 x 5/9	10	25	1500	0,71	0,64	0,60	0,57	0,50
BOC66	21,5 x 15,5 x 10,5/18	10	25	750	1,19	1,07	1,01	0,95	0,83
BOC63	22 x 12 x 5/9	Micro	50	2250	0,73	0,50 per doos			
BOC64	25 x 15 x 8/14	Micro	50	1500	1,31	1,18	1,11	1,05	0,92
BOC11	30,5 x 21,5 x 5/9	10	25	1500	0,84	0,76	0,71	0,67	0,59
BOC12	30,5 x 21,5 x 10,5/18	10	25	550	1,46	1,01 per doos			
BOC28	33 x 25 x 5/9	10	25	1000	1,22	1,10	1,04	0,98	0,85
BOC29	33 x 25 x 10/18	10	25	500	1,78	1,60	1,51	1,42	1,25
BOC31	43 x 31 x 10,5/18	10	25	500	1,84	1,66	1,56	1,47	1,29
BOC34	44 x 32 x 13,5/24	10	20	560	2,20	1,98	1,87	1,76	1,54
BOC33	48 x 33 x 8/14	10	25	500	1,71	1,54	1,45	1,37	1,20
BOC35	50 x 33 x 9,5/17	10	20	560	2,00	1,80	1,70	1,60	1,40



ENKELGOLF

Inkeping in deksel

Versterkte zijanten

Variabele vulhoogte



Snel op te zetten door gewoon op de zijwanden te drukken.

Variabox standaard met variabele vulhoogte

- Pas de dozen aan de hoogte van de producten aan, via de insnijding met een cutter.
- Snel op te zetten: de doos wordt automatisch gemonteerd door gewoon op de zijwanden te drukken.
- Sterk.

Plano geleverd.



Code	L x B x H mini/maxi binnenafmetingen in cm	Kwaliteit in kg	Aantal per		€ per doos				
			Pak	Pallet	-15%	-20%	-25%	-30%	
					- 100	per 100	per 200	per 500	per 1000
Enkelgolfdoos									
CHV10	21,5 x 15,5 x 10/14	10	25	800	0,87	0,74	0,70	0,65	0,60
CHV12	25 x 19 x 8/15	10	25	800	0,97	0,69 per doos			
CHV13	30 x 25 x 16/23	10	25	600	1,42	1,21	1,14	1,06	0,99
CHV15	30,5 x 21,5 x 8/17	10	25	600	1,20	1,02	0,96	0,90	0,84
CHV20	30,5 x 21,5 x 13/22	10	25	600	1,31	1,11	1,05	0,98	0,92
CHV25	30,5 x 21,5 x 21,5/32,5	20	25	400	1,35	0,95 per doos			
CHV27	34 x 26 x 8/15	10	25	600	1,48	1,26	1,18	1,11	1,04
CHV28	35 x 25 x 28/35	20	25	600	2,24	1,90	1,79	1,68	1,57
CHV30	43 x 30,5 x 18/25	20	25	300	1,99	1,69	1,59	1,49	1,39
					- 60	per 60	per 120	per 240	per 480
Dubbelgolfdoos									
CHV215	30,5 x 21,5 x 8/17	30	10	660	1,82	1,55	1,46	1,37	1,27
CHV225	30,5 x 21,5 x 21,5/32,5	30	10	440	2,21	1,88	1,77	1,66	1,55
CHV230	43 x 30,5 x 18/25	30	10	300	3,23	2,23 per doos			
CHV235	43 x 30,5 x 25/32,5	30	10	200	3,60	3,06	2,88	2,70	2,52



ENKELGOLF

DUBBELGOLF

Variabele vulhoogte



Eénzelfde doos tot 12 hoogtes aanpasbaar = minder formaten te stockeren!

KARTONNEN DOZEN



RAJAPOST Witte postdoos

Elegant!

Dezelfde eigenschappen als het bruine model, zie rechterpagina.

Plano geleverd.



-30%
vanaf 100 dozen
VOOR DE PRODUCTCODES
AANGEDUID IN HET GEEL

Code	L x B x H binnenafmetingen in cm	Kwaliteit in kg	Aantal per		€ per doos					
			Pak	Pallet	per 50	-10% per 100	-15% per 250	-20% per 550	-25% per 1100	-30% per 2200
RPT101	10 x 8 x 6	10	50	3850	0,30					
RPT103	12 x 10 x 8	10	50	4400	0,44			0,31	per doos	
RPT105	15 x 10 x 7	10	50	2200	0,43	0,37	0,35	0,33	0,31	0,29
RPT106	15 x 15 x 6	10	50	2200	0,49	0,44	0,42	0,39	0,37	0,34
RPT108	18 x 10 x 5	10	50	4950	0,41	0,35	0,33	0,31	0,29	0,27
RPT108B	18,5 x 10,5 x 3	10	50	4800	0,45	0,41	0,38	0,36	0,34	0,32
RPT109	20 x 10 x 10	10	50	2200	0,63	0,57	0,54	0,50	0,47	0,44
RPT110	20 x 14 x 7,5	10	50	2200	0,58			0,40	per doos	
RPT111B	21,5 x 15,5 x 10	10	50	1100	0,79	0,71	0,67	0,63	0,58	0,54
RPT112	24 x 17 x 5	10	50	3300	0,62			0,43	per doos	
RPT114	25 x 15 x 10	10	50	2200	0,84			0,59	per doos	
RPT115	25 x 20 x 10	10	50	1100	1,08			0,75	per doos	
RPT118	30 x 24 x 10	10	50	1100	1,31	1,18	1,11	1,05	0,97	0,92
RPT117	31 x 21,5 x 7	10	50	1100	0,86			0,60	per doos	
RPT120	33 x 25 x 8	10	50	1100	1,26	1,13	1,07	1,01	0,95	0,88
RPT121	35 x 22 x 13	10	50	1100	1,35			0,95	per doos	
RPT122	43 x 30 x 12	20	50	550	1,99			1,39	per doos	

U HEBT GROTERE HOEVEELHEDEN NODIG? CONTACTEER ONS!

**Aangepast aan
genormeerde
brievenbussen!**

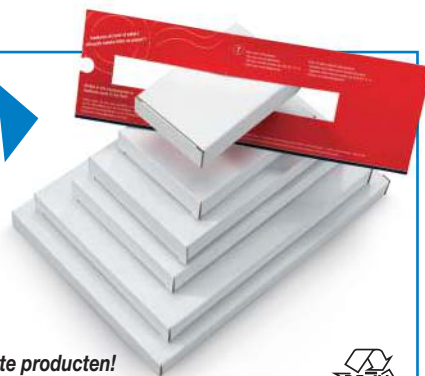

Brievenbusdoos

Voordelig en praktisch, voor uw platte en lichte producten!

Zo bespaart u aanzienlijk op uw portokosten, voordelig en praktisch. Makkelijk en snel op te zetten. Micro-golfkarton. **Plano geleverd.**



Code	L x B x H binnenafmetingen in cm	Aanbevolen voor	Verpakt per	€ per doos				
				per 50	-10% per 100	-15% per 200	-20% per 500	-30% per 1000
BBD01	14 x 9 x 2,5	-	50	0,37	0,33	0,31	0,30	0,26
BBD02	16,5 x 12 x 2,5	A6	50	0,40		0,29	per doos	
BBD03	22,5 x 15 x 2,5	A5	50	0,50	0,45	0,43	0,40	0,35
BBD04	25,5 x 16 x 2,5	A5+	50	0,54	0,49	0,46	0,43	0,38
BBD05	30,5 x 22 x 2,5	A4	50	0,71		0,49	per doos	
BBD06	35 x 25 x 2,5	-	50	0,72	0,65	0,61	0,58	0,50

Brievenbusdoos met zelfklevende sluiting

Geef meerwaarde aan uw zendingen!

De witte binnenkant geeft uw producten een luxepresentatie. Door een zelfklevende sluiting met beschermstrip is de doos nog makkelijker en sneller sluitbaar. Micro-golfkarton. **Plano geleverd.**

Code	L x B x H binnenafmetingen in cm	Aanbevolen voor	Verpakt per	€ per doos				
				per 50	-10% per 100	-15% per 200	-20% per 500	-30% per 1000
BBDZK2	16,5 x 12 x 2,5	A6	50	0,70	0,63	0,59	0,56	0,49
BBDZK5	30,5 x 22 x 2,5	A4	50	0,89	0,80	0,76	0,71	0,62

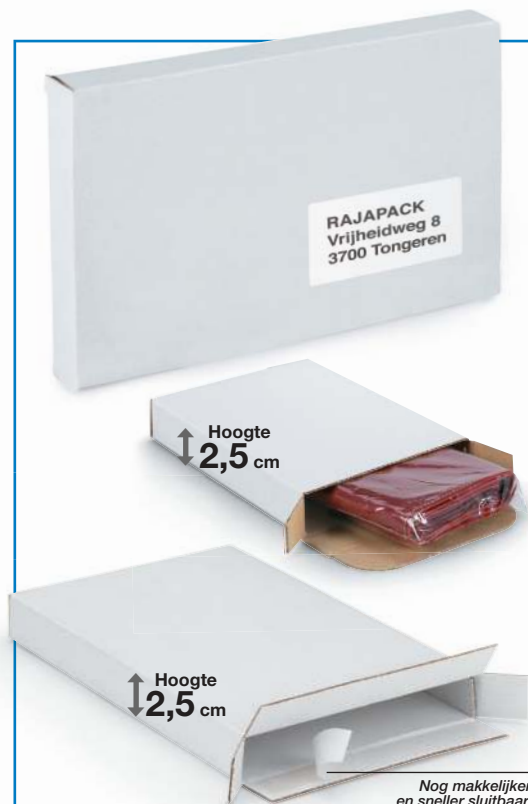

Hoogte
12,5 cm

Hoogte
12,5 cm

Nog makkelijker
en sneller sluitbaar.
Met zelfklevende
sluiting met
beschermstrip.

De juiste keuze

Brievenbusformaat:
deze dozen kunnen door de standaard
brievenbusopening van 23 cm x 3 cm.



TOT
-30%
vanaf 100 dozen
VOOR DE PRODUCTCODES
AANGEDUID IN HET GEEL



De voordeligste! ➔

RAJAPOST Bruine postdoos

• **Extra sterk:** versterkt met driedubbele laag karton aan de twee lange zijden.

• **Beschermend:** de zijflappen houden de producten op hun plaats.

• **Makkelijk en snel te sluiten:** met de klep. De modellen met een lengte van 40 cm of meer zijn voorzien van 2 kleppen.

Enkelgolfkarton.

Buitenbekleding in kraftpapier.



Plano geleverd.

Code	L x B x H binnenafmetingen in cm	Kwaliteit in kg	Aantal per		€ per doos								
			Pak	Pallet	-10%	-15%	-20%	-25%	-30%				
			per 50	per 100	per 250	per 550	per 1100	per 2200					
RPT00	6 x 4,3 x 3,5	10	300	13200	-	-	0,20	0,16	0,15	0,14			
RPT01	10 x 8 x 6	10	50	3850	0,23	0,21	0,19	0,17	0,15	0,12			
RPT02	12 x 7 x 4	10	50	4400	0,25	0,23	0,21	0,20	0,19	0,18			
RPT03	12 x 10 x 8	10	50	4400	0,28	0,21 per doos							
RPT03B	13 x 7 x 7	10	50	3300	0,36	0,32	0,31	0,29	0,27	0,25			
RPT04	14,5 x 13 x 5,5	10	50	2750	0,34	0,31	0,29	0,27	0,26	0,24			
RPT04B	14,5 x 13 x 11	10	50	1650	0,51	0,46	0,43	0,41	0,38	0,36			
RPT05	15 x 10 x 7	10	50	2200	0,23	0,21	0,20	0,18	0,17	0,16			
RPT06	15 x 15 x 6	10	50	2200	0,37	0,33	0,31	0,26	0,25	0,23			
RPT07	16 x 8 x 8	10	50	4400	0,39	0,34	0,33	0,31	0,30	0,28			
RPT07B	16 x 12 x 11	10	50	1100	0,58	0,52	0,49	0,46	0,43	0,41			
RPT08	18 x 10 x 5	10	50	4950	0,27	0,24	0,23	0,22	0,20	0,19			
RPT09	20 x 10 x 10	10	50	2200	0,42	0,38	0,36	0,34	0,32	0,29			
RPT10	20 x 14 x 7,5	10	50	2200	0,34	0,23 per doos							
RPT10B	20 x 14 x 15	10	50	1200	0,92	0,83	0,78	0,74	0,69	0,64			
RPT11	20 x 20 x 7	10	50	2200	0,51	0,46	0,43	0,41	0,38	0,36			
RPT11B	21,5 x 15,5 x 10	10	50	1100	0,65	0,58	0,55	0,52	0,49	0,46			
RPT12	24 x 17 x 5	10	50	3300	0,42	0,30 per doos							
RPT13	25 x 10 x 10	10	50	2200	0,56	0,50	0,48	0,45	0,42	0,39			
RPT14	25 x 15 x 10	10	50	2200	0,52	0,36 per doos							
RPT15	25 x 20 x 10	10	50	1100	0,58	0,40 per doos							
RPT15B	25 x 25 x 10	10	50	1100	0,82	0,74	0,70	0,66	0,62	0,57			
RPT16	28 x 22 x 8	10	50	1100	0,85	0,77	0,72	0,68	0,64	0,59			
RPT18	30 x 24 x 10	10	50	1100	0,89	0,80	0,76	0,71	0,67	0,62			
RPT17A	31 x 21,5 x 5	10	50	1100	0,72	0,63	0,61	0,56	0,54	0,49			
RPT17	31 x 21,5 x 7	10	50	1100	0,61	0,43 per doos							
RPT17C	31 x 21,5 x 10	10	50	1100	0,96	0,86	0,82	0,77	0,72	0,67			
RPT17B	31 x 22 x 15	10	50	550	0,98	0,88	0,83	0,78	0,74	0,69			
RPT17D	32 x 32 x 10	10	50	1100	0,96	0,86	0,82	0,77	0,72	0,67			
RPT19	33 x 10 x 10	10	50	1100	0,79	0,71	0,67	0,63	0,59	0,55			
RPT20	33 x 25 x 8	10	50	1100	0,76	0,68	0,65	0,61	0,57	0,53			
RPT20B	33 x 30 x 13	10	50	550	1,13	1,02	0,96	0,90	0,85	0,79			
RPT21	35 x 22 x 13	10	50	1100	0,94	0,65 per doos							
RPT21A	40 x 11 x 11	20	50	1100	0,90	0,81	0,77	0,72	0,68	0,63			
RPT21B	40 x 25 x 15	20	50	550	1,50	1,35	1,27	1,20	1,13	1,05			
RPT21C	40,5 x 29,5 x 14	20	50	550	1,57	1,41	1,32	1,26	1,18	1,10			
RPT22	43 x 30 x 12	20	50	550	1,46	1,03 per doos							
RPT23	43 x 30 x 18	20	50	550	1,81	1,63	1,54	1,39	1,36	1,27			

U HEBT GROTERE HOEVEELHEDEN NODIG? CONTACTEER ONS!



▶ Onze verpakkingsspecialist adviseert u gratis

Als u uw verpakkingen verzendt via de Post Toegelaten "postpakket"-formaat:

- Lengte + grootste omtrek anders dan in de lengterichting = maximaal 300 cm.
- Een zending waarvan minstens een van de afmetingen de volgende waarden overschrijdt: 23 cm breedte, 35 cm lengte, 3 cm hoogte of 2 kg.
- Maximumlengte: 150 cm.
- Maximumgewicht: 30 kg.
- Minimumformaat is 14,5 cm x 11,2 cm.

VOORDEELPAK

6 rollen RAJATAPE
PP-TAPE standaardkwaliteit
B 50 mm x L 66 m

€17,33

€11,25
per pak

+ 1 voordelige
pistoolafroller



Code	Kleur	Verpakt per	€ per pak	
TPPB13MCK	bruin	6	17,33	11,25
TPPT15MCK	transparant	6	17,33	11,25

Tot
-30%

vanaf 100 kokers
VOOR DE PRODUCTCODES
AANGEDUID IN HET GEEL



RAJATUBE

Bruine en witte verzendkokers

Voordelig en praktisch!

- **Voor verzending en distributie:** wij bevelen deze kokers aan voor al uw opgerolde documenten zoals posters, kaarten en plannen.
- **De optimale bescherming:** u kunt de kokers eveneens gebruiken om er uw gearcheeërde producten in onberispelijke staat in te bewaren.
- **Snel sluiten en openen:** 2 plastic pluggen met treklijpje.
- **Sterk en licht:** kokers uit spiraalsgewijs gewikkeld karton, bekleed met bruin of wit kraftpapier, kwaliteit 80 g/m².

Geleverd met plastic pluggen.

Langte buitenafmeting: nuttige lengte + ca. 30 mm.

Gewicht: koker + 2 doppen.



Code	Binnen-diameter in mm	Dikte in mm	Nuttige lengte in mm	Aanbevolen voor	Totaal gewicht in g	Verpakt per	€ per koker				
							-100	-10% per 100	-20% per 250	-25% per 500	-30% per 1000
Bruine koker											
VK401	40	1,3	310	A3/A4	42	50	0,48	0,43	0,38	0,36	0,34
VK403	40	1,3	430	A2	56	50	0,59	0,53	0,47	0,44	0,41
VK501	50	1,6	310	A3/A4	66	50	0,54	0,49	0,43	0,41	0,38
VK503	50	1,6	500	A2	99	50	0,65	0,45 per koker			
VK504	50	1,6	640	A1	124	50	0,83	0,75	0,66	0,62	0,58
VK602	60	1,6	430	A2	114	50	0,80	0,72	0,64	0,60	0,56
VK603	60	1,6	500	A2	130	50	0,85	0,77	0,68	0,64	0,58
VK604	60	1,6	640	A1	162	50	0,87	0,61 per koker			
VK605	60	1,6	750	-	187	50	1,12	1,01	0,90	0,84	0,78
VK606	60	1,6	850	-	210	50	1,17	1,05	0,94	0,88	0,82
VK704	70	1,6	640	A1	191	50	1,24	1,12	0,99	0,93	0,87
VK706	70	1,6	850	-	247	50	1,62	1,46	1,30	1,22	1,13
VK1040	100	2	650	A1	246	20	2,92	2,04 per koker			
VK1060	100	2	850	-	313	20	3,29	2,96	2,63	2,47	2,29
VK1080	100	2	1000	-	364	20	3,61	3,25	2,89	2,71	2,53
Witte koker											
VK240	27	1,5	230	A4	30	50	0,41	0,37	0,33	0,31	0,29
VK340	27	1,5	330	A3	40	50	0,45	0,41	0,36	0,34	0,32
VK521	50	1,6	310	A3/A4	66	50	0,61	0,55	0,49	0,46	0,43
VK522	50	1,6	430	A2	87	50	0,65	0,58	0,52	0,49	0,46
VK623	60	1,6	500	A2	130	50	0,85	0,77	0,68	0,64	0,59
VK724	70	1,6	640	A1	191	50	1,44	1,30	1,15	1,08	1,01

Snel sluiten en openen: 2 plastic pluggen met treklijpje

Driehoekskoker Triopac

Stapelbaar!

- **Voordelig, bespaart u extra postale kosten:** rolt niet weg en vraagt geen handmatige behandeling in de postcentra.
- **Beschermend:** schokwerende hoeken. Enkelgolfkarton, bekleed met kraftpapier.
- **Snel en makkelijk te sluiten** met de zelfklevende sluiting.

Plano geleverd voor plaatswinst en makkelijkere opslag.

Geleverd zonder adreslabel.



Code	Binnen-diameter in mm	Nuttige lengte in mm	Breedte binnenafmeting in mm	Aanbevolen voor	Gewicht in g	Verpakt per	€ per koker				
							per 25	-10% per 100	-20% per 300	-30% per 500	
Bruine koker											
TRB631B	60	310	100	A3/A4	81	25	0,68	0,61	0,54	0,48	
TRB664B	60	640	100	A1	147	25	1,24	1,12	0,99	0,87	
TRB775B	75	750	127	-	219	25	1,46	1,31	1,17	1,02	
TRB895B	80	950	142	A0+	303	25	1,94	1,75	1,55	1,36	
TRB911B	90	1100	153	-	377	25	2,18	1,96	1,74	1,53	
Witte koker											
TRB631	60	310	100	A3/A4	80	25	0,79	0,71	0,63	0,55	
TRB664	60	640	100	A1	138	25	1,38	1,24	1,10	0,97	

Drievoudige bescherming aan de uiteinden.

Makkelijk hanteerbaar



KARTONNEN DOZEN VOOR PLATTE PRODUCTEN



**Praktisch
en sterk**

Bruine extra platte doos

Beschermend: de zijkanten zijn versterkt met meerdere kartonlagen.

Hoogte 2,5 cm uit micro-golfkarton.

Hoogte 5 cm uit enkelgolfkarton.

Buitenzijde bekleed met kraftpapier, **kwaliteit 10 kg.**

Makkelijk en snel op te zetten.

Plano geleverd.



Ingenieuze, makkelijke opening door middel van inkeping

-30%
vanaf 100 dozen
VOOR DE PRODUCTCODES
AANGEDUID IN HET GEEL

Code	L x B x H binnenafmetingen in cm	Verpakt per	€ per doos				
			per 50	-10% per 100	-15% per 200	-20% per 500	-30% per 1000
Bruine extra platte doos hoogte 2,5 cm*							
BEP204	22,5 x 15 x 2,5	50	0,46	0,42	0,39	0,37	0,33
BEPZK204	22,5 x 15 x 2,5	50	0,50	0,45	0,43	0,40	0,35
BEP206	25 x 16 x 2,5	50	0,62	0,56	0,52	0,48	0,43
BEP228	30,5 x 22 x 2,5	50	0,64	0,58	0,55	0,50	0,44
BEPZK228	30,5 x 22 x 2,5	50	0,67	0,60	0,57	0,54	0,47
BEP235	35 x 25 x 2,5	50	1,06	0,96	0,91	0,84	0,74
Bruine extra platte doos hoogte 5 cm*							
BEP203	21,5 x 15,5 x 5	50	0,48	0,33 per doos			
BEP205	24 x 18 x 5	50	0,59	0,54	0,49	0,46	0,41
BEP230	31 x 22 x 5	50	0,63	0,43 per doos			
BEP240	40 x 40 x 5	50	1,37	1,23	1,16	1,09	0,96
BEP250	43 x 31 x 5	50	0,99	0,69 per doos			
BEP260	46 x 36 x 5	50	1,08	1,00	0,94	0,88	0,77
BEP270	65 x 45 x 5	50	1,76	1,54	1,46	1,41	1,20

* Aangepast aan genormeerde brievenbussen.

● Geen standaardbrievenbusformaat. ● Met zelfklevende sluiting.

NIEUW

Witte extra platte doos

• **Meerwaarde:** buitenzijde van wit kraftpapier voor een verzorgde voorstelling van uw producten.

• **Beschermend:** de zijkanten zijn versterkt met meerdere kartonlagen.

Hoogte 2,5 cm uit micro-golfkarton.

Hoogte 4 en 5 cm uit enkelgolfkarton.

Buitenzijde bekleed met kraftpapier, **kwaliteit 10 kg.**

Makkelijk en snel op te zetten.

Plano geleverd.



Code	L x B x H binnenafmetingen in cm	Verpakt per	€ per doos				
			per 50	-10% per 100	-15% per 200	-20% per 500	-30% per 1000
Witte extra platte doos hoogte 2,5 cm*							
BEP04	22,5 x 15 x 2,5	50	0,57	0,39 per doos			
BEPZK4	22,5 x 15 x 2,5	50	0,65	0,58	0,55	0,52	0,46
BEP06	25 x 16 x 2,5	50	0,69	0,62	0,59	0,56	0,48
BEP28	30,5 x 22 x 2,5	50	0,74	0,67	0,63	0,59	0,52
BEPZK28	30,5 x 22 x 2,5	50	0,83	0,75	0,71	0,66	0,58
BEP35	35 x 25 x 2,5	50	1,14	1,03	0,97	0,91	0,80
Witte extra platte doos hoogte 4 of 5 cm							
BEP03	21,5 x 15,5 x 4	50	0,63	0,57	0,54	0,50	0,44
BEP05	24 x 18 x 4	50	0,67	0,60	0,57	0,54	0,47
BEP10	26 x 26 x 4	50	0,81	0,72	0,68	0,64	0,57
BEP30	31 x 22 x 4	50	0,68	0,48 per doos			
BEP130	31 x 22 x 5	50	0,97	0,87	0,82	0,78	0,68
BEP50	43 x 31 x 4	50	1,15	1,03	0,98	0,92	0,80
BEP60	46 x 36 x 4	50	1,23	1,11	1,05	0,98	0,86
BEP70	65 x 45 x 4	50	1,86	1,67	1,58	1,49	1,30

* Aangepast aan genormeerde brievenbussen.

● Geen standaardbrievenbusformaat. ● Met zelfklevende sluiting.

NIEUW

**ONZE KANT-EN-KLAAR VERZENDOPLOSSINGEN
OP www.rajapack.be**

**Zo kan u tijd besparen
in e-commerce, drukkerij, uitgeverij, reclame, multimedia...**

GRATIS LEVERING VANAF € 250 zie www.rajapack.be



SCHUIM- EN LUCHTKUSSENEVELOPPEN

-30%
vanaf 3 dozen
VOOR DE PRODUCTCODES
AANGEDUID IN HET GEEL

Snel en makkelijk te sluiten:
sluiting met beschermstrip

bag-in-bag®

Witte luchtkussenenvelop Airkraft®

Milieuvriendelijk en schokbestendig!

- **Hoogwaardige kwaliteit:** envelop van kraftpapier, kwaliteit 80 g/m², chloorvrij gebleekt.
- **Schokbestendig en supersterk:** binnenzijde gelamineerd met polyethyleenluchtkussenfolie met een nopdikte van 4 mm.
- **Met scheurdraadje en ponsgaatjes** voor het snel en netjes openen en sluiten van de envelop.
- **Makkelijk te sluiten** door de zelfklevende sluiting met beschermstrip.

VRAAG UW
GRATIS
STAAL AAN



Recycleerbaar



Makkelijk openen door middel van het scheurdraadje

Code	Opening x hoogte binnenafmetingen in cm	Aanbevolen voor	Gewicht in g	Doos van	€ per doos			
					per 1	-10% per 3	-20% per 6	-30% per 12
PMBL00	12 x 21,5	formaat A6	7	200	32,15	28,95	25,70	22,50
PMBL0	15 x 21,5	formaat A5	9	100	17,15	15,45	13,70	12,00
PMBL1R	18 x 16,5	CD	8,5	100	19,65	17,70	15,70	13,75
PMBL1	18 x 26,5	formaat A5+	13	100	20,30	14,21 per doos		
PMBL2	22 x 26,5	DVD	16	100	25,10	22,60	20,10	17,55
PMBL4	23 x 34	formaat A4	21	100	31,80	20,75 per doos		
PMBL5	27 x 36	-	25	100	38,50	34,65	30,80	26,95
PMBL6	30 x 44,5	formaat A3	34	75	43,20	38,90	34,55	30,25
PMBL7	35 x 47	formaat A3	41	75	47,70	42,95	38,15	33,40



-25%
vanaf 3 dozen
VOOR DE PRODUCTCODES
AANGEDUID IN HET GEEL

RAJAPACK
Vrijheidweg 8
3700 Tongeren



Niet-scheurbaar



Waterbestendig



Schokbestendig

Arofol® Poly
luchtkussenenvelop

Waterafstotend en schokbestendig!

- **Niet-scheurbaar:** luchtkussenfolie met versterkte lasnaden voor een maximale stevigheid, polyethyleen 80 micron.
- **Waterbestendig:** houdt uw zendingen perfect droog.
- **Zeer soepel:** past zich aan de vorm van uw product aan.
- **Snel en makkelijk te sluiten:** zelfklevende sluiting met beschermstrip.
- **Schokbestendig en extra stevig:** beschermende polyethyleenluchtkussenfolie aan de binnenzijde, nopdikte 4 mm. Aanbevolen voor gevoelige zendingen.
- **Kan beschreven worden.**

Snel en makkelijk te sluiten:
sluiting met beschermstrip



Code	Opening x hoogte binnenafmetingen in cm	Aanbevolen voor	Gewicht in g	Doos van	€ per envelop			
					per 1 doos	-10% per 3 dozen	-15% per 6 dozen	-25% per 12 dozen
LO0	12 x 21,5	-	10	200	0,24	0,21	0,20	0,19
LO1	15 x 20,5	formaat A5	12	100	0,25	0,20 per envelop		
LO3	18 x 26	-	17	100	0,32	0,27	0,26	0,25
LO2	18,5 x 16,5	CD-rom	11	100	0,27	0,23	0,22	0,21
LO4	22 x 26	DVD's	20	100	0,34	0,32	0,30	0,27
LO5	23 x 34	formaat A4	26	100	0,47	0,35 per envelop		
LO6	27 x 36	formaat A4+	32	100	0,52	0,48	0,46	0,41
LO7	35 x 46	formaat A3	53	50	0,85	0,77	0,72	0,62



Zelfklevende sluiting met beschermstrip



VRAAG UW
GRATIS
STAAL AAN

Tot
-30%
vanaf 2 dozen
VOOR DE PRODUCTCODES
AANGEDUID IN HET GEEL

RAJAMOUSSE
Schuimenvelop 135 g/m²

Maakt geen krassen en is schokbestendig!

- **Veelzijdig gebruik!** Voor het veilig versturen van alle iets dikkere producten met een delicaat oppervlak: agenda's, vulpenen, cd's, juwelen, cadeaus, dossiers...
- **Licht en sterk:** envelop van gemarmerd wit papier, kwaliteit 135 g/m². Versterkte zijnaden voor een betere bescherming.
- **Zachte, doeltreffende bescherming:** de binnenzijde is gelamineerd en blijft perfect op zijn plaats. Maakt geen krassen op delicate oppervlakken.
- **Snel en makkelijk sluitbaar:** zelfklevende sluiting met beschermstrip.



Code	Opening x hoogte binnenafmetingen in cm	Aanbevolen voor	Gewicht in g	Doos van	€ per doos			
					per 1	-10% per 2	-20% per 4	-30% per 6
PMSC	15 x 21	-	14	500	95,35	66,75 per doos		
PMSCD	18 x 16	CD-doosje	14	250	51,20	46,10	40,95	35,85
PMSD	18 x 26	formaat A5+	22	250	63,95	57,55	51,15	44,75
PMSSE	21 x 26	DVD-doosje	26	250	72,65	65,40	58,10	50,85
PMSF	21 x 33	formaat A4	32	200	70,85	63,75	56,70	49,60
PMSGD	23 x 33	formaat A4	36	200	71,40	49,90 per doos		
PMSH	26 x 36	formaat A4+	43	125	55,80	50,20	44,65	39,05
PMSJ	30 x 43	formaat A3	58	125	75,60	68,05	60,50	52,90
PMSK	35 x 47	formaat A3+	75	125	85,75	77,15	68,60	60,05

Snel en makkelijk te sluiten:
sluiting met beschermstrip

-30%
vanaf 3 dozen
VOOR DE PRODUCTCODES
AANGEDUID IN HET GEEL

**ONTDEK NOG MEER
INTERESSANTE
PRODUCTEN**
OP www.rajapack.be



**IN ENKELE KLIKS
24 UUR/DAG,
7 DAGEN/WEEK**

VRAAG UW
**GRATIS
STAAL AAN**

Schokbestendig!



RAJABUL Eco Witte en bruine luchtkussenenvelop

- Zeer licht, zo bespaart u op uw portokosten.
- Papier kwaliteit 80 g/m², voorzien van een polyethyleenfolie van 12 g/m². Verkrijgbaar in bruin en wit. De witte envelop is FSC-gecertificeerd.
- Makkelijk en snel sluitbaar door de zelfklevende sluiting met beschermstrip.



Code Wit	Code Bruin	Opening x hoogte binnenafmetingen in cm	Aanbevolen voor	Gewicht in g	Doos van	€ per doos			
						per 1	-10% per 3	-20% per 6	-30% per 12
PMBL000C	PMBL000BC	10 x 16	kleine producten	6	200	23,70	21,35	18,95	16,60
PMBL00C	PMBL00BC	12 x 21	formaat A6	8	200	28,20	25,40	22,55	19,75
PMBL0C	PMBL0BC	15 x 21	formaat A5	9	100	15,20	10,65	per doos	
PMBL1RC	PMBL1BRC	18 x 16	CD's, DVD's	9	100	17,65	15,90	14,10	12,35
PMBL1C	PMBL1BC	18 x 26	formaat A5+, DVD's	13	100	19,20	13,45	per doos	
PMBL2C	PMBL2BC	22 x 26	-	16	100	22,85	20,55	18,30	16,00
PMBL3C	PMBL3BC	22 x 33	-	20	100	26,70	24,05	21,35	18,70
PMBL4C	PMBL4BC	24 x 33	formaat A4	22	100	27,85	25,05	22,30	19,50
PMBL5C	PMBL5BC	27 x 36	formaat A4+	26	100	34,75	31,25	27,80	24,35
PMBL6C	PMBL6BC	30 x 44	formaat A3	35	75	37,90	34,10	30,30	26,55
PMBL7C	PMBL7BC	35 x 47	formaat A3+	43	75	42,65	38,40	34,10	29,85

VOOR GROTE HOEVEELHEDEN BEZORGEN WIJ U EEN OFFERTE BINNEN 24 UUR!

KARTONNEN ENVELOPPEN

-25%
vanaf 3 dozen
VOOR DE PRODUCTCODES
AANGEDUID IN HET GEEL

Variabele vulhoogte tot 4 cm

opening aan lange zijde en veilige sluiting door de geïntegreerde lippen

VRAAG UW GRATIS STAAL AAN

RAJA-KWALITEIT TEGEN DE BESTE PRIJS

RAJAMAIL Kartonnen envelop

Voordelig en beschermend!

- **Stevig:** sterk micro-golfkarton, kwaliteit 350 g/m².
 - **Beschermend:** verstevigde hoeken voor een betere bescherming van uw zendingen.
- Bestaat ook in het wit.



Code	Opening x hoogte binnenafmetingen in cm	Aanbevolen voor	Gewicht in g	Verpakt per	€ per envelop			
					per 1 doos	per 3 dozen	per 6 dozen	per 12 dozen
PCA25C	25 x 20	DVD	46	100	0,41	0,37	0,33	0,31
PCA04C	33 x 23	formaat A4	67	100	0,46	0,41	0,37	0,35
PCA05C	36 x 25	formaat A4+	78	100	0,58	0,52	0,46	0,44
PCA06C	44 x 32	formaat A3	119	100	0,66	0,49 per envelop		
PCA46C	46,2 x 36,2	kalender	141	100	0,85	0,77	0,68	0,64
PCA07C	53 x 43	kalender	185	100	1,06	0,80 per envelop		
PCA59C	59 x 45	kalender	216	50	1,26	1,13	1,01	0,95
PCA09C	67 x 52	kalender	278	50	2,00	1,50 per envelop		

-25%
vanaf 3 dozen
VOOR DE PRODUCTCODES
AANGEDUID IN HET GEEL

Variabele vulhoogte tot 4 cm

Snel en makkelijk te sluiten door zelfklevende sluiting met beschermstrip

Kartonnen envelop Rigipack®

Makkelijke sluiting!

- **Beschermend:** verstevigde hoeken voor een betere bescherming van uw zendingen.
- **Sterk en makkelijk te sluiten.**

Bekleed met puur micro-golfkarton en zeer stevig door hoge kwaliteit van 350 g/m², **buitenbekleding in kraftpapier.** Bestaat ook in het wit.



Code	Opening x hoogte binnenafmetingen in cm	Aanbevolen voor	Gewicht in g	Verpakt per	€ per envelop			
					per 1 doos	per 3 dozen	per 6 dozen	per 12 dozen
PCMA22C	22,4 x 16	formaat A5	34	100	0,56	0,41 per envelop		
PCMA25C	25 x 20	boek/DVD	46	100	0,64	0,58	0,52	0,48
PCMA2C	33 x 23	formaat A4	65	100	0,85	0,62 per envelop		
PCMA3C	36 x 25	formaat A4+	77	100	1,01	0,75 per envelop		
PCMA4C	44 x 32	formaat A3	118	100	1,15	1,04	0,92	0,86
PCMA5C	53 x 43	kalender	186	100	1,80	1,62	1,44	1,35

Makkelijk openen door middel van het scheurdraadje

Variabele vulhoogte tot 2 cm

Snel sluitbaar door zelfklevende sluiting met beschermstrip

RAJA Bruine vlakkartonnen envelop

Licht en sterk, voor een voordelige verzending!

- **Stevig en beschermend:** karton van 100% zuivere vezels. **Uit vlak karton kwaliteit 300 g/m².**
- **Praktisch:** grote opening aan de lange zijde voor het makkelijk insteken van uw producten.
- **Licht:** zo bespaart u op uw verzendkosten.



Code	Opening x hoogte binnenafmetingen in cm	Aanbevolen voor	Gewicht in g	Verpakt per	€ per envelop			
					per 1 doos	per 3 dozen	per 6 dozen	per 12 dozen
PCE18	18 x 16,4	CD-doozje	22,5	100	0,29	0,26	0,23	0,21
PCE23	23,5 x 18	DVD-doozje / videospel	32	100	0,33	0,30	0,26	0,25
PCE29	29,2 x 19,4	mangastrip / boek	41,5	100	0,37	0,33	0,30	0,28
PCE33	33,4 x 23,4	boek / 2 DVD-doozjes naast elkaar	57,5	100	0,48	0,43	0,38	0,36
PCE35	35,2 x 24,9	strip	60,7	100	0,52	0,47	0,42	0,39
PCE40	40 x 27,8	boek / fotoalbum	119	100	0,62	0,56	0,50	0,46
PCE45	45,8 x 32,8	kalender	160	75	0,85	0,77	0,68	0,64

-30%
vanaf 3 dozen
VOOR DE PRODUCTCODE
AANGEDUID IN HET GEEL

Variabele vulhoogte tot 2 cm

Handig lipje, om makkelijk te openen

Makkelijk en snel sluitbaar: zelfklevende sluiting met beschermstrip

Envelop Lightbag Plus

Bescherm uw platte producten!

Stevig: in vlakkarton. Kwaliteit 450 tot 550 g/m². Ideaal voor het verzenden van uw documenten met een dikte van maximaal 2 cm. Bestaat ook in het wit.



Code	Opening x hoogte binnenafmetingen in cm	Aanbevolen voor	Gewicht in g	Kwaliteit in g/m ²	Verpakt per	€ per envelop			
						per 1 doos	per 3 dozen	per 6 dozen	per 12 dozen
TP310C	17,3 x 24,8	formaat A5 DVD	45	450	100	0,29	0,26	0,23	0,20
TP320C	21,3 x 26,8	formaat A5+	61	500	100	0,31	0,28	0,25	0,22
TP330C	23,8 x 31,3	formaat A4	86	500	100	0,42	0,38	0,34	0,29
TP335C	24,8 x 35,1	-	99	500	100	0,44	0,30 per envelop		
TP350C	29,3 x 37,3	formaat A3	118	500	100	0,53	0,48	0,42	0,37
TP360C	31,8 x 45,3	-	172	550	75	0,67	0,60	0,54	0,47
TP390C	42,8 x 57,8	-	298	550	50	1,50	1,35	1,20	1,05

Ondoorzichtige plastic envelop

Onscheurbaar en waterafstotend!

- Bestand tegen scheuren en waterafstotend: de polyethyleenfolie houdt uw documenten perfect droog.
- Soepel: 100% plastic, past zich perfect aan de vorm van uw product aan.
- Vertrouwelijkheid verzekerd: de grijze, ondoorzichtige binnenzijde garandeert de discretie.
- Veilig: extra stevige zelfklevende sluiting.



Ondoorzichtige plastic envelop zonder zijvouw

Dikte 80 micron.

Code	Opening x hoogte binnenafmetingen in cm	Gewicht in g	Verpakt per	€ per doos			
				per 1	-10% per 3	-20% per 5	-30% per 10
PPB16BC	16,5 x 22	7	500	72,95	65,65	58,35	50,95
PPB32BC	22,5 x 32,5	13	500	104,95	73,25 per doos		
PPB40BC	26,5 x 40	19	500	139,95	96,50 per doos		
PPB33BC	33 x 40	23	500	180,95	162,85	144,75	126,65
PPB43BC●	48,5 x 32	27	250	101,95	71,25 per doos		
PPB50BC●	50,5 x 46	42	250	109,95	98,95	87,95	76,95
PPB51BC	51,5 x 60	57	250	137,95	124,15	110,35	96,55
PPB67BC	62 x 70	72	100	66,95	60,25	53,55	46,85

Snel sluitbaar door zelfklevende sluiting met beschermstrip



Blokbodem van 12 cm

Ondoorzichtige plastic envelop met zijvouw

Dikte 100 micron. Blokbodem van 12 cm.

Code	Opening x hoogte binnenafmetingen in cm	Gewicht in g	Verpakt per	€ per doos		
				per 1	-10% per 3	-20% per 5
PPB28BS●	40 x 28	30	100	55,95	50,35	40,30
PPB48BS●	48,5 x 32	42	100	58,95	53,05	42,45
PPB50BS●	51 x 46	56	100	82,95	74,65	59,70
PPB51BS	51,5 x 60	75	100	91,95	82,75	66,20
PPB70BS	60 x 70	94	100	125,95	113,35	90,70

● Makkelijk te vullen, opening lange zijde.

PROEF-PAKKET 100 ondoorzichtige plastic enveloppen

Voor klein verbruik!
Polyethyleen 80 micron.
Zonder zijvouw. Zelfklevende sluiting.

Code	Opening x hoogte binnenafmetingen in cm	€ per doos van 100
PPB55BC	16,5 x 22	16,10
PPB56BC	22,5 x 32,5	23,20
PPB57BC	26,5 x 40	30,80



Ondoorzichtige plastic envelop met documentenhoesje en dubbele zelfklevende sluiting

Uw verzenddocumenten binnen handbereik!

- Praktisch: transparant documentenhoesje aan de voorzijde.
 - Makkelijk te openen en weer terug te sturen: klep met microperforatie voor het netjes openen van de envelop. Een tweede zelfklevende sluiting voor een eventuele retourzending.
 - Soepel en waterafstotend: lagedichtheidpolyethyleen 60 micron.
 - Ondoorzichtig: de inhoud blijft vertrouwelijk.
- Al uw textielverzendingen zijn beter beschermd tegen poging tot diefstal.



Code	Opening x hoogte binnenafmetingen in cm	Opening x hoogte documentenhoesje in cm	Gewicht in g	Verpakt per	€ per doos		
					per 1	-10% per 3	-20% per 5
PPBK34	34,5 x 39	34,5 x 18	20	100	40,85	36,80	32,70
PPBK49	49,5 x 31	49,5 x 18	24	100	45,95	41,35	36,75



Geïntegreerd documentenhoesje voor begeleidende documenten



Dubbele zelfklevende sluiting in geval van retourzending

- hier öffnen - ouvrir ici - open here -
Bedrukking in 3 talen op de rug van de envelop voor het openen

Ondoorzichtige plastic veiligheidsenvelop

Verzend uw vertrouwelijke documenten veilig!

- Onschendbaar en waterdicht: meerlaagse polyethyleenfolie. Dikte 70 micron.
- Veiligheidsluiting.
- Traceerbaar: uniek identificatienummer en streepjescode.



Code	Opening x hoogte binnenafmetingen in cm	Voor formaat	Gewicht in g	Verpakt per	€ per doos		
					per 1	-10% per 3	-20% per 6
PPBS1723	16,5 x 22,5	A5+	6	100	26,95	24,25	21,80
PPBS2636	22,5 x 32,5	A4+	13	100	36,75	33,10	29,80
PPBS3049	24,5 x 36,5	-	15	100	49,50	44,55	40,10



Veiligheidsluiting



Bij verbreking van de veiligheidsluiting verschijnt een boodschap

THERMISCHE ETIKETTEN EN PRINTER



Direct thermische etiketten

Perfect als verzendetiketten!

Wit thermisch papier 75 g/m². Verkrijgbaar in 3 kerndiameters, geschikt voor alle Direct Thermal printers op de markt. Permanent klevend.

Code	B x H in mm	Aantal etiketten per rol	Perforatie tussen etiketten *	€ per rol		
				per 1	-10% per 3	-20% per 6
Etiketten met kern Ø 25 mm, rol buiten Ø 100 mm						
ETD35252	35 x 25	1600	neen	10,45	9,40	8,35
ETD50502	50 x 50	850	neen	13,30	11,95	10,65
ETD55352	55 x 35	1200	neen	14,85	13,35	11,90
ETD70452	70 x 45	980	neen	13,90	12,50	11,10
ETD100502	100 x 50	880	ja	16,10	14,50	12,90
Etiketten met kern Ø 40 mm, rol buiten Ø 110 mm						
ETD47045	70 x 45	1150	neen	21,80	19,60	17,45
ETD410050	100 x 50	1000	ja	22,50	20,25	18,00
ETD4105148	105 x 148,5	350	ja	26,70	24,05	21,35
Etiketten met kern Ø 76 mm, rol buiten Ø 190 mm						
ETD70457	70 x 45	2700	neen	37,00	33,30	29,60
ETD80407	80 x 40	3500	neen	48,60	43,75	38,90
ETD100507	100 x 50	2400	ja	38,10	34,30	30,50
ETD100737	100 x 74	2000	ja	51,75	46,60	41,40
ETD105987	105 x 98,5	1200	ja	35,55	32,00	28,45
ETD1051487	105 x 148,5	1100	ja	45,25	40,75	36,20
ETD1482107	148 x 210	700	ja	62,10	55,90	49,70

* Perforatie: etiketten met klein formaat, vaak gebruikt om automatisch te worden aangebracht, worden geleverd op doorlopende rol, zonder perforatie. Om het handmatig aanbrengen van middelgrote en grote etiketten te vergemakkelijken, zijn deze etiketten telkens door een microperforatie gescheiden.

De juiste keuze

Direct thermische druk

De printkop van de printer drukt warm, rechtstreeks op het thermische papier. Het papier heeft een warmtegevoelige, thermische bovenlaag. Door de verhitting krijg je een zwarte afdruk.

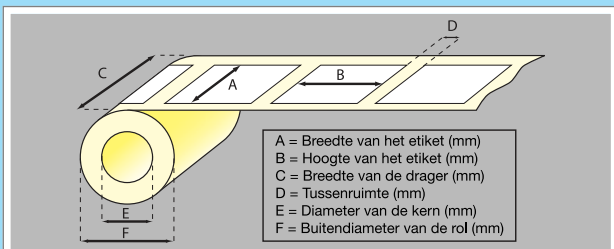

Drukt zowel met thermische overdracht (TT) als direct thermisch (DT)



Thermische printer GK420T

Printer waarmee u tot 1600 etiketten per dag kunt drukken!

- **Flexibel en performant:** drukt zowel thermisch direct als met thermische overdracht. Drukt vlot (127 mm/s) etiketten tot een breedte van 104 mm. Geheugencapaciteit 4 MB. Uitstekende resolutie: 203 dpi.

- **Gebruiksvriendelijk:** rollen makkelijk aan te brengen en te vervangen. Serieële en USB-interfaces.

Afmetingen: D 25,4 x B 19,3 x H 19 cm. **Gewicht:** 2,1 kg.

Geleverd met etiketteringssoftware en 1 USB-verbindingkabel.

Kan worden gebruikt met etiketten op rol:

- kern Ø 25 mm, rol max. Ø 127 mm.

- kern Ø 40 mm, rol max. Ø 110 mm.

Printer voor kern Ø 76 mm, op aanvraag.

GARANTIE
1
JAAR

Code GK420T per printer € 675,00

Drukt zowel met thermische overdracht (TT) als direct thermisch (DT)



Industriële thermische printer ZT410

Totaaloplossing om tot 3200 etiketten per dag te printen!

- **Robuust en snel:** drukt etiketten thermisch direct of via thermische overdracht, tot een breedte van 104 mm aan hoge snelheid (356 mm/s). Metalen frame voor gebruik in een veeleisende omgeving. Geheugencapaciteit 64 MB. Excellente resolutie: 203 dpi.

- **Connectiviteit:** tal van aansluitmogelijkheden voor om het even welke toepassing: netwerk, USB, serieel, Bluetooth e.d. Aansluiting voor optionele wifi verbinding en tweede netwerkkaart. Met verlicht LCD-scherm.

Afmetingen: D 49,5 x B 26,9 x H 32,4 cm. **Gewicht:** 16,33 kg.

Geleverd met USB verbindingkabel.

Kan worden gebruikt met etiketten op rol:

kern Ø 76 mm, rol max. Ø 203 mm.

GARANTIE
5
JAAR

Code IZT410 per printer € 1295,00





-20%
vanaf 3 dozen
VOOR PRODUCTCODES
AANGEDUID IN HET GEEL

RAJALABEL Laseretiketten



Een onklopbare kwaliteit voor een uitzonderlijke prijs!

- **De grootste keuze:** 24 formaten voor uw verzendingen, identificatie van producten, pallets...
- **Uitstekende weergave van beeld en kleur:** kwaliteitsvol chloorvrij gebleekt papier 140 g/m². Zeer goede hechting van de inkt ook op kopieerapparaten.
- **Zeer geschikt voor het afdrucken en kopiëren van grote hoeveelheden.** Formaten zijn reeds geïnstalleerd in vrijwel ieder softwareprogramma van Microsoft. Voorgesneden geleverd op A4-vel (210 x 297 mm).

Verpakt per 200 vellen.

Code	B x H in mm	Aantal etiketten		€ per doos		
		Per vel	Per doos	per 1	-10% per 3	-20% per 5
Rechthoekige etiketten						
ES40	52,5 x 29,7	40	8000	25,45	22,90	20,35
ES24	70 x 35	24	4800	25,45	20,35	per doos
ES36	70 x 36	24	4800	25,45	22,90	20,35
ES70	70 x 37	24	4800	25,45	22,90	20,35
ES42	70 x 42	21	4200	25,45	22,90	20,35
ES16	105 x 35	16	3200	25,45	22,90	20,35
ES105	105 x 37	16	3200	25,45	22,90	20,35
ES14	105 x 42	14	2800	25,45	22,90	20,35
ES57	105 x 57	10	2000	25,45	22,90	20,35
ES8	105 x 70	8	1600	25,45	22,90	20,35
ES6	105 x 99	6	1200	25,45	22,90	20,35
ES4	105 x 140	4	800	25,45	20,35	per doos
ES148	105 x 148,5	4	800	25,45	20,35	per doos
ES74	210 x 74	4	800	25,45	22,90	20,35
ES99	210 x 99	3	600	25,45	22,90	20,35
ES2	210 x 148,5	2	400	25,45	20,35	per doos
ES1	210 x 297	1	200	25,45	22,90	20,35
Afgeronde etiketten						
ES65A	38,1 x 21,2	65	13000	25,45	22,90	20,35
ES21A	63,5 x 38,1	21	4200	25,45	22,90	20,35
ES16A	99,1 x 33,9	16	3200	25,45	22,90	20,35
ES14A	99,1 x 38,1	14	2800	25,45	22,90	20,35
ES8A	99,1 x 67,7	8	1600	25,45	22,90	20,35
ES139A	99,1 x 139	4	800	25,45	22,90	20,35
ES1A	199,6 x 289,1	1	200	25,45	22,90	20,35

24 FORMATEN



VERZENDETIKETTEN

WAARSCHUWINGEN

-20%

vanaf 3 rollen
VOOR DE PRODUCTCODES
AANGEDUID IN HET GEEL

BREEKBAAR

ETIC59 : 60 x 30 mm
ETIC18 : 165 x 55 mm

FRAGILE

ETIC58 : 60 x 30 mm
ETIB17 : 165 x 55 mm



HANDLE WITH CARE

ETIB70 : 38 x 51 mm
ETIB71 : 74 x 105 mm

HANDLE WITH CARE

ETIC54 : 60 x 30 mm
ETIB22 : 165 x 55 mm

FRAGILE
HANDLE WITH CARE

ETIC53 : 60 x 30 mm
ETIB40 : 165 x 55 mm



ETIB9 : 38 x 51 mm
ETIB31 : 74 x 105 mm



ETIB8 : 38 x 51 mm
ETIB11 : 74 x 105 mm



ETIC121 : 50 x 50 mm
ETIC118 : 100 x 100 mm



ETIC123 : 50 x 50 mm
ETIC120 : 100 x 100 mm



ETIC122B : 50 x 50 mm
ETIC119 : 100 x 100 mm

SPECIAL VOOR PALLETS



DO NOT TOP LOAD

ETIB51 : 38 x 51 mm
ETIB25 : 74 x 105 mm

DO NOT TOP LOAD

ETIC56 : 60 x 30 mm
ETIB36 : 165 x 55 mm

PLAATSBEPALING



ETIB28 : 38 x 51 mm
ETIB13 : 74 x 105 mm



ETIB29 : 38 x 51 mm
ETIB33 : 74 x 105 mm

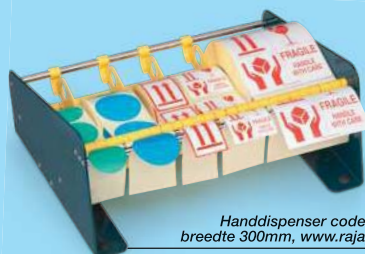

Handdispenser code AG1218
breedte 300mm, www.rajapack.be.

Verzendetiketten en verpakkingsetiketten

Onmiddellijk zichtbare mededelingen!

Deze etiketten geven uw producten een bijkomende garantie tijdens opslag en transport.

De permanente klevende laag hecht perfect op elke verpakking.

Code	Omschrijving	B x H in mm	Diameter rol in mm	Aantal etiketten per rol	€ per rol		
					per 1	-10% per 3	-20% per 5
Speciaal voor pallets							
ETIB51	do not top load	38 x 51	79	500	13,20	11,90	10,55
ETIB25	do not top load	74 x 105	105	500	18,20	16,40	14,55
ETIC56	do not top load	60 x 30	68	500	9,50	8,55	7,60
ETIB36	do not top load	165 x 55	81	500	14,35	12,90	11,50
Plaatsbepaling							
ETIB28	pijl (rood)	38 x 51	79	500	9,50	8,55	7,60
ETIB13	pijl (rood)	74 x 105	105	500	14,35	12,90	11,50
ETIB29	pijlen / this side up	38 x 51	79	500	9,50	8,55	7,60
ETIB33	pijlen / this side up	74 x 105	105	500	14,35	12,90	11,50
Waarschuwingen							
ETIB8	glas (rood)	38 x 51	79	500	9,50	8,55	7,60
ETIB11	glas (rood)	74 x 105	105	500	14,35	12,90	11,50
ETIB9	glas / fragile (rood)	38 x 51	79	500	9,50	8,55	7,60
ETIB31	glas / fragile (rood)	74 x 105	105	500	14,35	12,90	11,50
ETIC59	breekbaar / glas	60 x 30	68	500	13,20	11,90	10,55
ETIB18	breekbaar / glas	165 x 55	81	500	18,20	14,50	per rol
ETIC58	fragile/ glas	60 x 30	68	500	13,20	10,55	per rol
ETIB17	fragile/ glas	165 x 55	81	500	18,20	14,50	per rol
ETIC54	handle with care	60 x 30	68	500	13,20	11,90	10,55
ETIB22	handle with care	165 x 55	81	500	18,20	14,50	per rol
ETIC53	fragile / handle with care	60 x 30	68	500	13,20	11,90	10,55
ETIB40	fragile / handle with care	165 x 55	81	500	18,20	16,40	14,55
ETIB70	handle with care (rood)	38 x 51	79	500	9,50	8,55	7,60
ETIB71	handle with care (rood)	74 x 105	105	500	14,35	12,90	11,50
ETIC121	fragile / keep dry	50 x 50	81	500	10,85	9,75	8,70
ETIC118	fragile / keep dry	100 x 100	100	500	19,15	17,25	15,30
ETIC123	fragile / do not top load	50 x 50	81	500	10,85	9,75	8,70
ETIC120	fragile / do not top load	100 x 100	100	500	19,15	17,25	15,30
ETIC122B	fragile - handle with care	50 x 50	81	500	10,85	9,75	8,70
ETIC119	fragile - handle with care	100 x 100	100	500	19,15	17,25	15,30

● Ideaal voor op uw kleine verpakkingen.

RAJAPACK

VRIJKEIDWEG 8
12 TONGEREN-OOST
3800 TONGEREN
TEL : 012/260.261
FAX : 012/265.208

UW PARTNER IN VERPAKKING - VOTRE PARTENAIRE EN EMBALLAGE

Uw dozen altijd op de juiste bestemming!



TOT
-35%
vanaf 2 dozen
VOOR DE PRODUCTCODES
AANGEDUID IN HET GEEL



Praktisch: gebruiksklaar in handige dispenserdoos van 1000 stuks. Zo blijven uw documentenhoesjes intact.

RAJALIST Zelfklevende documentenhoesjes

- **Bedrukt:** identificeer snel en met zekerheid uw documenten.
- **Extra sterk:** polyethyleen 60 micron, bestand tegen scheuren.
- **Zeer stevig:** siliconenpapier 70 g/m², vergemakkelijkt het insteken van uw documenten.

Code	Opening x hoogte binnenafmetingen in mm	Voor formaat	Verpakt per	€ per doos			
				per 1	per 2	per 5	per 10
Bedrukking «DOCUMENTS ENCLOSED»							
PALT33	165 x 115	A4 in 4 gevouwen	1000	40,30	36,25	30,20	26,20
PALT44	225 x 115	A4 in 3 gevouwen	1000	56,80	37,75	per doos	
PALT55	225 x 165	A4 in 2 gevouwen	1000	79,95	71,95	59,95	51,95
Transparant							
PCL03T	165 x 115	A4 in 4 gevouwen	1000	40,30	36,25	30,20	26,20
21N1000	165 x 130	A4 in 4 gevouwen	1000	48,75	43,90	36,55	31,70
PCL04T	225 x 115	A4 in 3 gevouwen	1000	56,80	51,10	42,60	36,90
PCL05T	225 x 165	A4 in 2 gevouwen	1000	79,95	51,95	per doos	
31N1000	230 x 130	A4 in 3 gevouwen	1000	65,20	58,70	48,90	42,40
PCL07T	320 x 235	A4	1000	159,95	143,95	119,95	103,95
Bedrukking «PACKING LIST»							
PALT03	160 x 115	A4 in 4 gevouwen	1000	40,30	26,20	per doos	
21PL1000	165 x 130	A4 in 4 gevouwen	1000	48,75	43,90	36,55	31,70
PALT04	225 x 115	A4 in 3 gevouwen	1000	56,80	51,10	42,60	36,90
PALT05	225 x 165	A4 in 2 gevouwen	1000	79,95	51,95	per doos	
31PL1000	230 x 130	A4 in 3 gevouwen	1000	65,20	58,70	48,90	42,40
42PL1000	230 x 165	A4 in 2 gevouwen	1000	97,35	87,60	73,00	63,30
PALT06	320 x 235	A4	1000	159,95	143,95	119,95	103,95

• In dispenserdoos



VRAAG UW GRATIS STAAL AAN

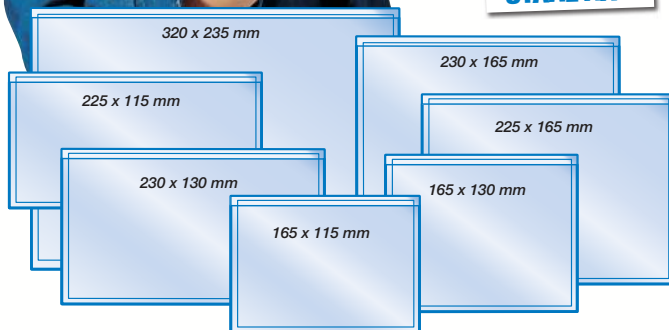

ETIKETTEN VOOR ALLE DOELEN
ZIE PAGINA'S 106-107



Verzenden, klasseren, identificeren!



-25%
vanaf 3 dozen
VOOR DE PRODUCTCODES
AANGEDUID IN HET GEEL



Herkleefbare zelfklevende sluiting

Extra glanzend en makkelijk te sluiten!

23 FORMATEN



Polypropyleenzakje met zelfklevende sluiting

- **Geeft een meerwaarde:** zeer glanzend en transparant.
 - **Snelle en makkelijke sluiting:** sluit het zakje door de beschermstrip weg te halen en de zelfklevende klep (4 cm) om te plooiën.
 - **Praktisch:** de luchtgaten laten toe om het volume te reduceren en de lucht uit de zak te laten.
- Polypropyleen 40 tot 100 micron**
(volgens het model).



Code	Opening x hoogte binnenafmetingen in cm	Dikte in micron	Verpakt per	€ per doos			
				per 1	-10% per 3	-20% per 5	-25% per 10
SPP0710	7 x 10	40	1000	28,35	25,50	22,70	21,25
SPP0812	8 x 12	40	1000	46,15	41,55	36,90	34,60
SPP1015	10 x 15	40	1000	58,15	52,35	46,50	43,60
SPP1122	11 x 22	40	1000	64,80	58,30	51,85	48,60
SPP1218	12 x 18	40	1000	63,65	57,30	50,90	47,75
SPP1212	12,5 x 12,5	100	1000	85,70	77,15	68,55	64,30
SPP1318	13 x 18	40	1000	64,75	48,55 per doos		
SPP1515	15 x 15	40	1000	64,40	57,95	51,50	48,30
SPP1525	15 x 25	40	1000	69,95	52,45 per doos		
SPP1520	15,5 x 20	40	1000	66,40	59,75	53,10	49,80
SPP1622	16 x 22	40	1000	65,85	59,25	52,70	49,40
SPP1825	18 x 25	40	1000	81,30	73,15	65,05	61,00
SPP2025	20 x 25	40	1000	91,05	81,95	72,85	68,30
SPP2231	22 x 31	40	1000	94,85	71,15 per doos		
SPP2235	22 x 35	40	1000	104,00	93,60	83,20	78,00
SPP2332	23 x 32	40	1000	102,70	92,45	82,15	77,05
SPP2535	25 x 35	40	1000	113,80	85,35 per doos		
SPP2738	27 x 38	40	1000	124,35	93,25 per doos		
SPP3040	30 x 40	40	1000	141,60	127,45	113,30	106,20
SPP3340	33 x 40	40	1000	141,00	126,90	112,80	105,75
SPP3545	35 x 45	50	1000	154,50	115,85 per doos		
SPP4060	40 x 60	50	1000	232,00	208,80	185,60	174,00
SPP4570	45 x 70	60	250	160,00	144,00	128,00	120,00

VRAAG UW ALGEMENE CATALOGUS AAN

Gratis beschikbaar!

Méer dan 7250 producten voor heel het bedrijf, samengebracht op 556 blz.



RAJAGRIP Eco

Het voordeligste gripzakje 50 micron

• **Veelzijdig:** voor het verpakken en samenvoegen van uw lichte producten, zoals losse onderdelen, klein materiaal, textiel, monsters, documentatie...

• **Makkelijk open en dicht door druksluiting.**

• **Praktisch: met ophangoog.**

Transparant lagedichtheidpolyethyleen, kwaliteit 50 micron.



Code	Opening x hoogte binnenafmetingen in cm	Verpakt per	€ per doos			
			per 1	-15% per 3	-25% per 5	-35% per 10
PBAG02	4 x 6	1000	5,95	5,05	4,45	3,85
PBAG03	5 x 7	1000	9,00	7,65	6,75	5,85
PBAG77	5,5 x 15	1000	13,45	11,45	10,10	8,75
PBAG93	5,5 x 18	1000	17,25	14,65	12,95	11,20
PBAG04	6 x 8	1000	8,45	5,50 per doos		
PBAG25	6 x 12	1000	11,50	9,80	8,65	7,50
PBAG26	6 x 24	1000	23,30	19,80	17,50	15,15
PBAG05	7 x 10	1000	12,45	10,60	9,35	8,10
PBAG06	8 x 12	1000	11,80	7,65 per doos		
PBAG96	8 x 18	1000	22,30	18,95	16,75	14,50
PBAG70	9 x 10	1000	18,10	15,40	13,60	11,75
PBAG79	9 x 23	1000	33,25	28,25	24,95	21,60
PBAG07	10 x 10	1000	17,65	15,00	13,25	11,45
PBAG08	10 x 15	1000	17,95	15,25	13,45	11,65
PBAG99	10 x 20	1000	25,05	21,30	18,80	16,30
PBAG09	10 x 25	1000	31,95	27,15	23,95	20,75
PBAG27	11 x 17	1000	28,60	24,30	21,45	18,60
PBAG28	11 x 30	1000	41,55	35,30	31,15	27,00
PBAG10	12 x 18	1000	21,25	13,80 per doos		
PBAG30	12 x 28	1000	51,40	43,70	38,55	33,40
PBAG29	12,5 x 12,5	1000	24,60	20,90	18,45	16,00
PBAG71	13 x 20	1000	34,50	29,35	25,90	22,45
PBAG84	13,5 x 23,5	1000	40,70	34,60	30,55	26,45
PBAG72	14 x 15	1000	27,95	23,75	20,95	18,15
PBAG11	14 x 22	1000	32,95	28,00	24,70	21,40
PBAG80	15 x 15	1000	32,40	27,55	24,30	21,05
PBAG12	15 x 18	1000	28,90	24,55	21,65	18,80
PBAG73	15 x 20	1000	37,15	31,60	27,85	24,15
PBAG15	15 x 25	1000	41,25	35,05	30,95	26,80
PBAG85	15 x 32	1000	55,15	46,90	41,35	35,85
PBAG14	16 x 22	1000	36,50	23,60 per doos		
PBAG74	16 x 23	1000	42,10	35,80	31,60	27,35
PBAG75	16 x 25	1000	48,50	41,25	36,40	31,55
PBAG94	16 x 28	1000	53,50	45,50	40,15	34,80
PBAG16	18 x 25	1000	43,30	27,95 per doos		
PBAG31	18 x 28	1000	56,45	48,00	42,35	36,70
PBAG60	18 x 30	1000	63,40	53,90	47,55	41,20
PBAG86	18 x 35	1000	70,10	59,60	52,55	45,55
PBAG76	19 x 25	1000	55,40	47,10	41,55	36,00
PBAG81	20 x 20	1000	54,90	46,65	41,15	35,70
PBAG17	20 x 25	1000	55,10	46,85	41,35	35,80
PBAG32	20 x 30	1000	65,40	55,60	49,05	42,50
PBAG97	22 x 28	1000	66,70	56,70	50,05	43,35
PBAG23	22 x 31	1000	80,40	68,35	60,30	52,25
PBAG61	22 x 36	1000	80,80	68,70	60,60	52,50
PBAG33	23 x 30	1000	73,40	62,40	55,05	47,70
PBAG18	23 x 32	1000	64,30	41,70 per doos		
PBAG34	25 x 25	1000	71,70	60,95	53,80	46,60
PBAG35	25 x 32	1000	78,50	66,70	58,90	51,05
PBAG19	25 x 35	1000	78,95	67,10	59,20	51,30
PBAG62	25 x 40	1000	103,90	88,30	77,95	67,55
PBAG36	27 x 38	1000	109,15	92,80	81,85	70,95
PBAG82	30 x 30	1000	92,15	78,35	69,10	59,90
PBAG20	30 x 40	1000	104,50	67,70 per doos		
PBAG63	30 x 48	1000	136,50	116,05	102,40	88,70
PBAG22	35 x 45	1000	137,55	116,90	103,15	89,40
PBAG64	35 x 55	1000	178,50	151,70	133,90	116,05
PBAG83	40 x 40	1000	158,55	134,75	118,90	103,05
PBAG65	40 x 60	1000	267,75	227,60	200,80	174,05

U HEBT GROTERE HOEVEELHEDEN NODIG? CONTACTEER ONS!

-35%
vanaf 3 dozen
VOOR DE PRODUCTCODES
AANGEDUID IN HET GEEL

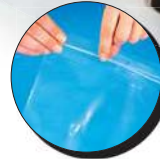

Makkelijk open
en weer dicht
met de druksluiting

Met druksluiting!

59 FORMATEN



**ASSORTIMENT
VAN 5 FORMATEN**

RAJAGRIP Eco
Transparante gripzakjes

Kwaliteit 50 micron:

- + 200 zakjes 6 x 8 cm
- + 200 zakjes 8 x 12 cm
- + 200 zakjes 12 x 18 cm
- + 200 zakjes 16 x 22 cm
- + 200 zakjes 23 x 32 cm

Code	Verpakt per	€ per doos	
		per 1	-15% per 3
PBAG88	1000	34,15	29,05



KARTONNEN ENVELOPPEN

-30%
vanaf 3 dozen
VOOR DE PRODUCTCODES
AANGEGUID IN HET GEEL



VRAAG UW
GRATIS
STAAL AAN

Uiterst veelzijdig!



30 micron



50 micron



100 micron



150 micron

Binder

Metalen draad van 44/100^e, bekleed met polyethyleen van 4 mm breed. 1 kleur per doos.

Code	Lengte x breedte in mm	Kleur	Doos van	€ per doos
LIM3	100 x 4	wit	10000	39,95
LIM4	100 x 4	groen	10000	39,95
LIM10BLA	100 x 4	wit	1000	5,95



Praktisch:
in dispenserdoos



RAJABAG

Plastic zakjes 30, 50, 100 of 150 micron

- 30 micron: voordelig, voor uw zéér lichte producten.
- 50 micron: stevig, voor uw lichte producten.
- 100 micron: zeer sterk, voor al uw zware en omvangrijke producten.
- 150 micron: ongelooflijk sterk, voor uw zéér zware, volumineuze en scherpe producten.

Handige dispenserdoos (volgens model). Uw zakken blijven stofvrij en zijn makkelijk uitneembaar.

Lagedichtheidpolyethyleen.



Code	Opening x hoogte binnenafmetingen in cm	Verpakt per	€ per doos			
			per 1	-10% per 3	-20% per 5	-30% per 10
Kwaliteit 30 micron						
PLZ13A	13 x 18	1000	21,60	19,45	17,30	15,10
PLZ15A	15 x 25	1000	27,25	18,95 per doos		
PLZ18A	18 x 30	1000	33,90	30,50	27,10	23,75
PLZ22A	22 x 33	1000	41,50	28,95 per doos		
PLZ29A	25 x 35	1000	44,45	40,00	35,55	31,10
PLZ25A	25 x 40	1000	46,85	42,15	37,50	32,80
PLZ30A	30 x 40	1000	60,95	42,65 per doos		
PLZ40A	40 x 60	500	53,35	37,35 per doos		
PLZ50A	50 x 80	500	83,60	75,25	66,90	58,50
PLZ60A	60 x 100	500	119,45	107,50	95,55	83,60
Kwaliteit 50 micron						
PLZ10E	10 x 20	500	10,95	7,60 per doos		
PLZ15E	15 x 25	1000	29,15	20,40 per doos		
PLZ16E	15 x 35	1000	51,50	46,35	41,20	36,05
PLZ18E	18 x 30	1000	44,60	40,15	35,70	31,20
PLZ20E	20 x 30	500	23,20	16,20 per doos		
PLZ22E	22 x 36	500	28,25	25,45	22,60	19,75
PLZ23E	25 x 35	1000	58,95	53,05	47,15	41,25
PLZ25E	25 x 40	500	34,35	30,90	27,50	24,05
PLZ30E	30 x 40	500	44,75	40,25	35,80	31,35
PLZ35E	30 x 45	500	49,25	44,35	39,40	34,50
PLZ36E	35 x 55	500	75,25	67,70	60,20	52,65
PLZ40E	40 x 60	500	67,70	47,40 per doos		
PLZ45E	45 x 70	500	116,90	105,00	93,50	81,85
PLZ50E	50 x 80	500	122,50	110,00	98,00	85,75
PLZ58E	60 x 80	300	104,60	94,15	83,70	73,20
PLZ60E	60 x 100	300	107,60	96,85	86,10	75,30
PLZ61E	60 x 120	300	116,30	104,65	93,05	81,40
PLZ85E	85 x 130	200	171,50	154,35	137,20	120,05
Kwaliteit 100 micron						
PLZ15B	15 x 25	500	31,40	21,95 per doos		
PLZ18B	18 x 30	500	43,70	30,55 per doos		
PLZ24B	20 x 30	500	51,20	46,10	40,95	35,85
PLZ22B	22 x 36	500	57,15	51,45	45,70	40,00
PLZ26B	25 x 40	500	76,55	68,90	61,25	53,60
PLZ30B	30 x 48	500	108,50	97,65	86,80	75,95
PLZ36B	35 x 55	250	76,35	53,45 per doos		
PLZ40B	40 x 60	250	81,85	73,65	65,50	57,30
PLZ45B	45 x 70	250	114,85	103,35	91,90	80,40
PLZ50B	50 x 80	250	129,85	116,85	103,90	90,90
PLZ60B	60 x 100	150	108,40	75,85 per doos		
PLZ100B	100 x 150	75	172,50	155,25	138,00	120,75
Kwaliteit 150 micron						
SX3	30 x 50	100	41,35	28,95 per doos		
SX12	45 x 70	100	65,70	59,15	52,55	46,00
SX5	50 x 90	100	109,45	98,50	87,55	76,60
SX60	60 x 100	100	136,95	123,25	109,55	95,85
SX6	60 x 120	100	164,45	115,15 per doos		
SX7	70 x 150	100	245,15	220,65	196,10	171,60

U HEBT GROTERE HOEVEELHEDEN NODIG? CONTACTEER ONS!

• Beschikbaar in dispenserdoos

Buisfolie op rol 50 en 100 micron

Altijd op de juiste maat!

• **Praktisch:** met behulp van onze sealapparaten maakt u uw plastic zakken op maat.

• **Thermolasbaar.**

2 kwaliteiten:

- **50 micron:** voor uw lichte producten.

- **100 micron:** voor uw zware producten.

Lagedichtheidpolyethyleen.

VANAF
€ 23,30
per rol



Code	Breedte in mm	Lengte in m	€ per rol		
			per 1	-10% per 3	-25% per 5
Standaardkwaliteit 50 micron					
GAINE6A	60	350	34,50	31,05	23,30
GAINE8A	80	700	39,75	35,75	29,80
GAINE10A	100	700	41,60	37,45	31,20
GAINE16A	160	700	73,60	66,25	55,20
GAINE30A	300	700	119,40	107,45	89,55
Superieure kwaliteit 100 micron					
GAINE6B	60	350	34,50	31,05	23,30
GAINE8B	80	350	39,75	35,75	29,80
GAINE10B	100	350	41,60	37,45	31,20
GAINE12B	120	350	52,15	46,95	39,10
GAINE16B	160	350	73,60	66,25	55,20
GAINE20B	200	350	87,15	78,45	65,35
GAINE22B	220	350	95,10	85,60	71,30
GAINE25B	250	350	103,50	93,15	77,65
GAINE30B	300	350	119,40	107,45	89,55
GAINE40B	400	350	153,50	138,15	115,15



Afroller

In de breedte aanpasbaar.

L mini/maxi 40/105 x B 30 x H 25 cm.

Nuttige last in kg: 40 kg.

Gewicht 1 kg.

Code **DEROUL** per afroller € 41,50

RAJASYSTEM
ONZE PROFESSIONELE SELECTIE

VANAF
€ 195
per stuk

Thermolasapparaat Easy Packer®

**Seal plastic zakken en buisfolie
tot 400 mm breed!**

Dit manuele thermolasapparaat neemt weinig ruimte in en is bijzonder gebruiksvriendelijk. Stel de timer in voor de lastijd, druk de lasbalk naar beneden, snij na het lichtsignaal de buisfolie af met het ingebouwde mes, til de balk opnieuw op en... uw zak is verzegeld!

Maximale foliedikte: 2 x 200 micron.

Code	Lasnaad		L x B x H in mm	Verbruik tijdens het lassen in W	Gewicht in kg	€ per stuk
	Lengte in mm	Breedte in mm				
Zonder magneet						
AP200H	200	2	390 x 90 x 210	200	5	195,-
AP300H	300	2	490 x 90 x 210	300	6	200,-
AP400H	400	2	590 x 90 x 210	400	7	215,-
Met magneet						
APM300H	300	2	490 x 90 x 210	300	6	285,-
APM400H	400	2	590 x 90 x 210	400	7	305,-

Ontdek ons volledig gamma thermolasapparaten en bijbehorende accessoires op www.rajapack.be

NIEUW



GARANTIE Uitgezonderd volgende onderdelen:
1 JAAR lasdraad, teflon, siliconenrubber, mesjes.



◀ **Zonder magneet**
Lasnaad lengte
300 mm



LUCHTKUSSENZAKJES EN -FOLIE



Formaat 18 x 30 cm

Zelfklevende sluiting met beschermstrip

Formaat 10 x 16,5 cm

Formaat 30 x 40 cm

2 lagen
luchtkussenfolie
polyethyleenfolie
kwaliteit 80 micron

Tot
-25%
vanaf de eerste doos
VOOR DE PRODUCTCODES
AANGEDUID IN HET GEEL

RAJABUL

Luchtkussenzakje met zelfklevende sluiting

Gebruiksklaar!

Licht en soepel: verpakt en beschermt uw producten tijdens transport en opslag. Luchtkussenfoliezakje (2 folielagen) met lasnaad aan twee kanten. Opening met overslag van 5 cm.

Polyethyleen, kwaliteit 80 micron, dikte 4 mm, nop Ø 10 mm.



Code	Opening x hoogte binnenaftmetingen in cm	Verpakt per	€ per doos		
			per 1	-15% per 3	-25% per 5
LKZ49	8 x 10	600	40,70	34,60	30,55
LKZ21	10 x 16,5	800	72,00	61,20	54,00
LKZ29	15 x 15	600	73,05	62,10	54,80
LKZ22	15 x 20	600	70,90	53,15	per doos
LKZ24	15 x 25	300	43,05	36,60	32,30
LKZ41	18 x 25	400	66,90	56,85	50,15
LKZ31	18 x 30	300	56,05	47,65	42,05
LKZ33	20 x 20	350	60,15	51,15	45,10
LKZ25	25 x 30	300	69,95	52,45	per doos
LKZ52	25 x 40	150	46,45	39,50	34,85
LKZ27	30 x 40	200	64,60	54,90	48,45
LKZ36	35 x 35	125	47,50	40,40	35,65
LKZ28	35 x 50	100	54,70	46,50	41,05
LKZ37	40 x 40	90	44,90	38,15	33,65
LKZ54	40 x 60	75	44,85	33,60	per doos

-20%
vanaf het eerste pak
VOOR DE PRODUCTCODES
AANGEDUID IN HET GEEL

Breedte
100 cm

Breedte
50 cm



Voor elektronische toepassingen

Luchtkussenfolie met antistatische behandeling: beschermt zes maanden lang.

Antistatische luchtkussenfolie

Antistatische en schockwerende bescherming!

Folie met een gewaarborgde antistatische bescherming voor ca. 6 maanden.

Polyethyleen kwaliteit 100 micron. Rol Ø 40 cm. Dikte 4 mm, nop Ø 10 mm.



Code	Breedte in cm	Lengte in m	Afscheurperforatie in cm	Verpakt per	€ per rol		
					per 2	-10% per 4	-20% per 8
SACB14	50	50	elke 50	2	22,25	20,00	17,80
SACB15	100	50	-	1	44,95	35,95	per rol

RAJAPACK ZORGT
voor het MILIEU

DIT PRODUCT VERMINDERT HET GRONDSTOFFEN-VERBRUIK.
Vervaardigd uit gerecycleerde grondstoffen.

-35%
vanaf het eerste pak

Breedte
100 cm

Breedte
50 cm

RAJABUL Green

Luchtkussenfolie 50% gerecycleerd

Voordelig en milieuvriendelijk!

• Soepel en licht: omsluit en beschermt al uw producten.

• Ecologisch: voor 50% vervaardigd uit gerecycleerde materialen.

Polyethyleenfolie, kwaliteit 50 micron. Rol Ø 60 cm.

Dikte 4 mm, nop Ø 10 mm.

GRATIS

1 CUTTER mator

Bij aankoop van 3 pakken van dezelfde productcode. Aanbieding één keer geldig per bestelling, zolang de voorraad strekt.



Code	Breedte in cm	Lengte in m	Verpakt per	€ per rol	
				per 2 en +	-35% per 1 en +
BLUR050R	50	100	2	28,40	18,45 per rol
BLUR100R	100	100	1	48,95	31,80 per rol

Schokbestendig!

RAJABUL Luchtkussenfolie

Omsluit en beschermt al uw voorwerpen en is schokabsorberend. Bescherm uw producten tegen vocht en stof. Folie van transparante polyethyleen (2-laags), chemisch neutraal.



Luchtkussenfolie Ø 10 mm

Om al uw producten mee te beschermen.
Dikte 4 mm, nop Ø 10 mm.

Code	Breedte in cm	Lengte in m	Verpakt per	€ per rol			
				-20%	-30%	-35%	
LUR30A	30	100	5	per 5	per 10	per 20	per 30
				19,50	15,60	13,65	12,70
				per 2	per 6	per 10	per 20
LUR50A	50	100	2	30,15	19,50 per rol		
LUR60A	60	100	2	39,55	31,65	27,70	25,70
LUR80A	80	100	2	52,15	41,70	36,50	33,90
Rol korte lengte				per 1	per 3	per 5	per 10
LUR100F	100	25	1	19,85	15,90	13,90	12,90

De meest verkochte luchtkussenfolie:

Code	Breedte in cm	Lengte in m	Verpakt per	€ per rol			
				-20%	-30%	-35%	
LUR100A	100	100	1	per 1	per 3	per 5	per 10
				52,25	33,95 per rol		
				LUR120A	120	100	1
LUR150A	150	100	1	77,95	62,35	54,55	50,65
LUR200A	200	100	1	113,30	90,65	79,30	73,65

Luchtkussenfolie Ø 25 mm

Soepel en sterk: luchtkussenfolie gemaakt van LDPE-film versterkt met een geïntegreerde nylonfilm. Past zich perfect aan de vorm van uw producten aan zonder te scheuren.

Dikte 8 mm, nop Ø 25 mm.

Code	Breedte in cm	Lengte in m	Verpakt per	€ per rol			
				-20%	-30%	-35%	
LUR30D	30	50	3	per 3	per 6	per 12	per 24
				15,15	12,10	10,60	9,85
				per 2	per 4	per 8	per 16
LUR50D	50	50	2	per 1	per 3	per 5	per 10
				25,80	20,65	18,05	16,75
				LUR100D	100	50	1
LUR120D	120	50	1	56,95	45,55	39,85	37,00
LUR150D	150	50	1	70,60	56,50	49,40	45,90
LUR200D	200	50	1	113,40	90,70	79,40	73,70

Tot **-35%**
vanaf het eerste pak
VOOR DE PRODUCTCODES
AANGEDUID IN HET GEEL



GRATIS

1 CUTTER CUTTEX martor

bij aankoop van 3 pakken van dezelfde productcode. Enkel van toepassing voor luchtkussenfolie Ø 10 mm.

Aanbieding één keer geldig per bestelling, zolang de voorraad strekt.



Verpakt en beschermt uw producten tijdens transport en opslag.



Uitgebreid assortiment om al uw producten te beschermen.

Ontdek nog méér producten op www.rajapack.be!

24 uur/dag
7 dagen/week!



Breedte 100 cm

Breedte 50 cm

Geperforeerde luchtkussenfolie Ø 10 mm
Voorgesneden!
Geen schaar meer nodig! Door de afscheurperforatie, komt de folie makkelijk los.
Polyethyleen (2-laags), lengte 50 m, dikte 4 mm, nop Ø 10 mm.



Code	Breedte in cm	Afscheurperforatie in cm	Verpakt per	€ per rol			
				-15%	-20%	-25%	
BD50TRA	50	elke 50	2	per 2	per 4	per 8	per 16
				13,30	11,30	10,65	10,00
				per 1	per 3	per 5	per 10
BD100TRA	100	elke 80	1	31,95	27,15	25,55	23,95



-35%
vanaf het eerste pak
VOOR DE PRODUCTCODES
AANGEDUID IN HET GEEL



RAJAMOUSSE Schuimfolie

Zeer zacht voor uw producten met fragiel oppervlak!

- **Beschermt tegen krasen:** ideaal tegen oppervlaktebeschadiging van meubels, glazen, autoebehoren, gelakte voorwerpen.
- **Soepel:** past zich perfect aan de vorm van uw producten aan.

Polyethyleen met lage densiteit (20 kg/m³). Rol Ø 80 cm.



Code	Lengte in m	Dikte in mm	Verpakt per	€ per rol			
				-20%	-30%	-35%	
Breedte 60 cm				per 2	per 4	per 12	per 20
MCM601	500	1	2	71,95	57,55	50,35	46,75
MCM602	250	2	2	71,95	57,55	50,35	46,75
MCM603	175	3	2	71,95	57,55	50,35	46,75
Breedte 100 cm				per 1	per 3	per 10	per 20
MCM1001	500	1	1	104,00	83,20	72,80	67,60
MCM1002	250	2	1	104,00	83,20	72,80	67,60
MCM1003	175	3	1	104,00	83,20	72,80	67,60
Breedte 125 cm				per 1	per 3	per 10	per 20
MCM1251	500	1	1	135,00	108,00	94,50	87,75
MCM1252	250	2	1	135,00	108,00	94,50	87,75
MCM1253	175	3	1	135,00	108,00	94,50	87,75
Breedte 155 cm				per 1	per 3	per 10	per 20
MCM1552	250	2	1	170,00	136,00	119,00	110,50

Om uw producten in een doos te scheiden of te beschermen



-20%
vanaf 3 dozen
VOOR DE PRODUCTCODES
AANGEDUID IN HET GEEL



DISTRIBUL en DISTRIMOUSSE Voorgesneden folie in dispenserdoos

Makkelijk in gebruik!

- In dispenserdoos, beschermt uw producten tegen vocht en stof.
- **Voorgesneden** : geen schaar meer nodig! De folie is makkelijk en netjes afscheurbaar. Zo kunt u exact de nodige hoeveelheid gebruiken zonder verspilling.
- Licht, sterk en beschermend.



Code	Breedte in cm x lengte in m	Afscheurperforatie in cm	Aantal vellen per doos	€ per doos		
				per 1	-10% per 3	-20% per 6
A] DISTRIBUL standaardkwaliteit - 80 micron						
DTB	32 x 50	elke 32	155	25,30	20,25	per doos
DTB50	50 x 50	elke 50	100	38,10	34,30	30,50
DTB75	75 x 50	elke 75	65	57,95	52,15	46,35
B] DISTRIBUL antistatische kwaliteit - 100 micron						
DTBAS	32 x 50	elke 32	155	40,20	36,20	32,15
DTB50AS	50 x 50	elke 50	100	47,25	42,50	37,80
C] DISTRIMOUSSE						
DTM	30 x 80	elke 32	250	24,95	19,95	17,45



OPVULMATERIAAL

VANAF
€ 20,55
per zak



flo-pak® NATURAL

100% natuurlijk!
Op basis van maïszetmeel. Verdrijft in slechts enkele seconden door het met water te besproeien. Zak van 0,40 m³.

Code	€ per zak			
	per 1	-10% per 3	-20% per 5	-25% per 10
MCFL05	35,65	32,10	28,50	26,75

flo-pak® standaard

Standaardkwaliteit!
100% gerecycleerd polystyreen. Zak van 0,50 m³.

Code	€ per zak				
	per 1	-10% per 3	-20% per 5	-25% per 10	-35% per 20
MCFL02	31,60	28,45	25,30	23,70	20,55

flo-pak® Green

Sterk en afbreekbaar!

- **Recycleerbaar:** 100% gerecycleerd polystyreen.
- **Afbreekbaar** bij contact met micro-organismen (doorgaans aanwezig in aarde, water en vulnisbelten), CFK-vrij. Zak van 0,50 m³.



Code	€ per zak				
	per 1	-10% per 3	-20% per 5	-25% per 10	-35% per 20
MCFLG01	33,95	30,55	27,15	25,45	22,05

Luchtkussens Green

Gebruiksklaar!

- **Praktisch:** producten blijven mooi op hun plaats bij het openen van de doos.
- **Zéér licht:** bevat 99% lucht en slechts 1% materiaal.
- **Milieuvriendelijk:** 100% recycleerbaar.

Polyethyleen, aangeboden in kettingvorm met breedte 20 cm, voorgesneden elke 10 cm.

2 modellen naar keuze:

- **Luchtkussens in bulkverpakking**, zak met 1000 kussentjes. ca. 0,5 m³ opvulling.
- **Luchtkussens in dispenserdoos** van 300 kussentjes. ca. 0,16 m³ opvulling.

Afmetingen van de doos: L 38 x B 62 x H 62 cm.

Zak met 1000 kussentjes ▶



Praktisch: de luchtkussentjes zijn makkelijk afscheurbaar.

Luchtkussens in bulkverpakking

Code	Afmetingen kussentjes in cm	Verpakt per	€ per zak			
			per 1	-10% per 3	-20% per 5	-30% per 10
COU20	20 x 10	1000	48,50	43,65	38,80	33,95

Luchtkussens in dispenserdoos

Code	Afmetingen kussentjes in cm	Doos van	€ per doos	
			per 1	-10% per 2
CGBOX	10 x 20	300	25,95	23,35



Doos van 300 kussentjes

GRATIS LEVERING VANAF € 250 zie www.rajapack.be



-30%
vanaf 3 rollen
VOOR DE PRODUCTCODES
AANGEDUID IN HET GEEL



Voor de bescherming van delicate oppervlakken.



Voor het scheiden van producten.



Voor de verpakking en bescherming van uw producten.



RAJA Golfkarton

Veelzijdig gebruik!

Sterk: bestand tegen perforaties en druk. De golven vangen de schokken op en houden uw producten netjes op hun plaats.

Golfkarton middengolf.

Bestaat voor 100% uit gerecycleerd papier.

Kwaliteit 155 g/m², lengte 70 m, rol Ø 42 cm, dikte 2,1 mm.



Gerecycleerd

Code	Breedte in cm	Gewicht in kg	Aantal per pallet	€ per rol				
				per 1	-10% per 3	-15% per 6	-20% per 12	-30% per 24
GOK040	40	4,3	24	12,15	10,95	10,35	9,70	8,50
GOK050	50	5,5	18	15,00	13,50	12,75	12,00	10,50
GOK070	70	7,6	12	20,00	18,00	17,00	16,00	14,00
GOK080	80	8,9	12	24,15	21,75	20,55	19,30	16,90
GOK100	100	10,9	6	29,00	20,00 per rol			
GOK120	120	13,2	6	38,40	34,55	32,65	30,70	26,90
GOK140	140	15,2	6	44,15	30,90 per rol			
GOK160	160	17,4	6	51,75	46,60	44,00	41,40	36,25
GOK200	200	21,7	6	64,15	57,75	54,55	51,30	44,90



VANAF
€ 21,05
per rol



DIT PRODUCT VERMINDERT HET GRONDSTOFFENVERBRUIK.
Vervaardigd uit gerecycleerd papier.



◀ Dispensers, blz. 44.

Opvulpapier op rol

Het allergeoedkoopste vulmateriaal!

Materiaal om verpakkingen op te vullen zodat de inhoud goed vast komt te zitten. **100% gerecycleerd papier**, kwaliteit 90 g/m², rol Ø 21 cm, kern Ø 5 cm. Lengte 220 m.



Gerecycleerd

Code	Breedte in cm	Gewicht in kg	Verpakt per	€ per rol		
				per 1	-10% per 5	-15% per 10
PM50	50	10	1	24,75	22,25	21,05
PM100	100	20	1	45,75	41,15	38,90

Bruin pakpapier op rol

Recycleerbaar!

- Scheur- en perforatievrij.
- Milieuvriendelijk: gerecycleerd papier.
- Ondoorschijnend en antistatisch.

Ø kern 5 cm.

4 kwaliteiten:

- 60 g/m²: meest voordelige om uw producten te verpakken en te beschermen.

- 70 g/m²: zowel voor het verpakken van uw producten als voor de bescherming aan de binnenzijde van uw doos.

- 90 g/m²: voor het verpakken van uw zware producten.

- 125 g/m²: voor het verpakken van uw zeer zware producten.



Code	Breedte in cm	Lengte in m	Gewicht in kg	Aantal rollen per pallet	Verpakt per	€ per rol			
						per 1	-10% per 3	-20% per 5	-30% per 10
Voordelige kwaliteit 60 g/m²									
PAK650B	50	430	13	40	1	46,60	41,95	37,30	32,60
Standaardkwaliteit 70 g/m²									
PAK7005	50	300	10,5	48	1	36,70	33,05	29,35	25,70
PAK7006	60	595	25	24	1	85,80	77,20	68,65	59,95
PAK7008	80	445	25	15	1	85,80	77,20	68,65	59,95
PAK7010	100	360	25	20	1	85,80	59,95	59,95 per rol	
PAK7012	120	300	25	24	1	85,80	77,20	68,65	59,95
PAK7014	140	255	25	25	1	85,80	77,20	68,65	59,95
Industriële kwaliteit 90 g/m²									
PAK9005	50	233	10,5	48	1	36,70	33,05	29,35	25,70
PAK9010	100	280	25	20	1	85,80	59,95	59,95 per rol	
PAK9012	120	230	25	24	1	85,80	77,20	68,65	59,95
Hoogresistente kwaliteit 125 g/m²									
PAK1212	120	166	25	24	1	93,25	83,90	74,60	65,30
PAK1216	150	133	25	25	1	93,25	83,90	74,60	65,30

Bruin pakpapier per riem

Per riem van 250 vellen.



Code	B x L in cm	Aantal vellen per riem	Gewicht in kg	Verpakt per	€ per riem			
					per 1	-10% per 3	-20% per 6	
Standaardkwaliteit 70 g/m²								
PAK1	65 x 100	250	11,5	1	48,65	43,80	38,90	
PAK02	80 x 120	250	17	1	73,95	66,55	59,15	
Industriële kwaliteit 90 g/m²								
PAK03	65 x 100	250	14,8	1	59,95	47,95	47,95 per riem	
PAK04	80 x 120	250	22	1	92,25	83,05	73,80	



Wit zijdepapier

Soepel en zacht!

De ideale bescherming voor uw delicate producten.

Chloor- en zuurvrij.



Code	B x L in cm	Aantal vellen per riem	Kwaliteit in g/m ²	€ per riem		
				per 1	-10% per 2	-20% per 4
PAMB	50 x 75	480	18	17,40	15,65	13,90
PAM01	50 x 65	2000	22	65,30	52,25	52,25 per riem
PAM02	65 x 100	1000	22	65,30	58,75	52,25



DIT PRODUCT KOMT IN DE KRINGLOOP VAN DE SELECTIEVE AFVALSCHEIDING EN -VERWERKING. Vervaardigd uit papier.

▲ Dispensers, blz. 44.





- Kraftpapier met honingraatstansing, breedte 51 cm, gecombineerd met zijdepapier, breedte 30 cm.
- Voor een tiptop bescherming van uw producten.
- Als snelheid belangrijk is.

Systeem Geami® WrapPak

De schokwerende oplossing die zowel uw producten als het milieu beschermt!

Een 100% natuurlijke, herbruikbare en recycleerbare bescherming. Dit stansapparaat Geami® WrapPak geeft uw papier een diep honingraatrelief. Als het papier wordt gerold rond een voorwerp, grijpen de gestante honingraatvormen mooi in elkaar.

Zo worden uw producten veilig verpakt en is zelfs tape overbodig.

- **Efficiënt en degelijk:** voor het verpakken en beschermen van producten met uiteenlopende vormen.

Het kraftpapier beschermt tegen schokken en het zijdepapier tegen krassen.

- **Zeer eenvoudig gebruik.**

Afmetingen: L 71 x H 43,2 x D 51 cm.

Gewicht: 31 kg - Voeding: 220 V monofase.



BEKIJK DE VIDEO
OP www.rajapack.be

**GEEN
INVESTERING NODIG**
WENST U DEZE MACHINE
GEAMI® WRAPPAK
TE HUREN?
NEEM DAN CONTACT
MET ONS OP.

**Gratis
levering**
in heel Benelux

Gratis
Installatie en
opleiding binnen
24/48 uur

Papier voor dit systeem

- **Elegante bescherming**
- **Soepel en licht:** wikkelt makkelijk rond uw product. Makkelijk op maat, geen cutter nodig.
- **Bespaart opslagruimte:** het papier expandeert pas nadat het door het stansapparaat is gehaald.



Recycleerbaar

Code	Breedte in cm	Lengte in m	Kleur	Verpakt per	€ per rol		
					per 1	per 10	per 20
Kraftpapier in honingraatstructuur							
GEABR250	51	250	bruin	1	68,50	61,65	54,80
GEABL250	51	250	wit	1	78,85	70,95	62,95
Zijdepapier							
GEAPM840	30	840	wit	1	34,25	30,80	27,40

VOORDEELPAK

PAK FillPak® M

2 pakken papier
(Volledige omschrijving, zie hiernaast).

+ 1 papierverdeler
(Volledige omschrijving, zie hiernaast).

~~€214,20~~

€175

per pak
Code FPK



- Papier, één vouw, breedte voor verwerking in het toestel: 38 cm.
- Voor het opvullen van leegten.
- Staat altijd klaar!

FillPak® M Manuele papierverdeler

Het eenvoudigste systeem om zelf uw papierkussens te maken!

- **Eenvoudig en snel:** deze papierdistributeur staat in enkele seconden op uw werktafel, klaar voor gebruik.

Ergonomisch, aanpasbaar in de hoogte.

Voorgesneden papier, makkelijk afscheurbaar zonder mes.

Simpele bediening.

- **Milieuvriendelijk:** 100% natuurlijk opvulmateriaal, herbruikbaar en recycleerbaar.

Metalen toestel, in hoogte regelbaar.

Afmetingen: B 54 x H 67 tot 103 x D 40 cm. Gewicht: 4 kg.

Code	FPDIST	per dispenser	€ 78,30
------	--------	---------------	---------

1 pak =
1,5 m³ opvulling

Papier voor FillPak® M

Één vouw, dikte 50 g/m².
Lengte 500 m, breedte vóór verwerking in toestel 38 cm.
Gewicht per pak 9,5 kg.
1,5 m³ opvulling.



Recycleerbaar

Code	€ per pak		
	per 1	per 3	per 5
FPPAPIER	63,95	57,55	51,15



**GEEN
INVESTERING NODIG**
**WENST U DEZE MACHINE
PADPAK® JUNIOR**
TE HUREN?
NEEM DAN CONTACT
MET ONS OP.

Snijdt manueel
het papier op de
gewenste lengte.



BEKIJK DE VIDEO
OP www.rajapack.be

Wieltes vergemakkelijken
het verplaatsen
van de machine.



**GEEN
INVESTERING NODIG**
**WENST U DEZE MACHINE
PADPAK® LC2**
TE HUREN?
NEEM DAN CONTACT
MET ONS OP.

Frontaal bedienings-
paneel

Geïntegreerd
snijmechanisme

Kantelt 90°

Papier verpakt
per riem

Voetpedaal waardoor
men de juiste hoe-
veelheid kan bepalen



BEKIJK DE VIDEO
OP www.rajapack.be



- Schokwerend papier: dubbel gelaagd, breedte na samenpersing: 18 cm.
- Voor het vastzetten en beschermen van uw producten.
- Voor klein en gemiddeld verbruik.

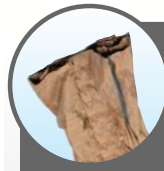

- Schokwerend papier: eenlaags, breedte na samenpersing: 20 cm.
- Voor het opvullen van leegten en het vastzetten van uw producten.
- Voor gemiddeld en groot verbruik.



PadPak® Junior machine

Stevige bescherming voor klein en middelgroot verbruik!

• **Eenvoudige bediening:** de aanmaak van het bufferpapier begint als de operator de hendel naar beneden duwt. Als hij de hendel loslaat, wordt het papier afgesneden. Eén aan/uit knop.

• **Licht:** makkelijk verplaatsbaar. Ideaal voor gedecentraliseerde verpakkingsactiviteiten.

• **Snel:** produceert tot 18 m bufferpapier per minuut.

Afmetingen: L 80 x H 154 x D 78 cm.

Gewicht: 47 kg. Voeding: 220 V.

1 rol
=
1,7 m³
opvulling

Papier voor PadPak® Junior

Rol met twee bladen papier, dikte 70 g/m², breedte 68 cm.

Breedte na samenpersing: 18 cm.

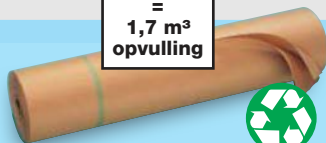

Recycleerbaar

Code	Lengte in m	Dikte in g/m²	Aantal rollen per pallet	€ per rol		
				per 3	per 5	per 10
PADP70N	160	70/70	20	82,95	74,65	66,35

PadPak® LC2 machine

Veelzijdig en voordelig beschermen!

Produceert goedkoop buffermateriaal, geschikt voor de vulling van lege ruimte en vastzetting van niet al te zware producten.

• **Zeer snel:** 1,2 m bufferpapier per seconde. Geïntegreerd snijmechanisme.

• **Programmeerbaar:** digitaal bedieningspaneel vooraan op de machine. Hiermee kunt u verscheidene productiecycli voorprogrammeren.

• **Ergonomisch:** in de hoogte aanpasbaar, kantelt 90°, past zich aan alle paktafels aan.

• **Functioneel:** voetbediening om het papierdebiet te regelen terwijl men de handen vrijhoudt.

Afmetingen: L 83 x H 127 tot 188 x D 76 tot 110 cm.

Gewicht: 100 kg. Voeding: 220 V.

1 pak
=
3 m³
opvulling

Papier voor PadPak® LC2

Papier eenlaags, dikte 70 g/m² of 90 g/m².

Breedte na samenpersing: 20 cm.



Recycleerbaar

Code	Lengte in m	Dikte in g/m²	Aantal pakken per pallet	€ per pak	
				minder dan 1 pallet	per 1 pallet
PADPLC70	360	70	24	99,95	89,95
PADPLC	300	90	24	109,00	98,10



**GEEN
INVESTERING NODIG**
WENST U DEZE MACHINE
FILL-AIR® ROCKET™
TE HUREN?
NEEM DAN CONTACT
MET ONS OP.



- Luchtkussens breedte 13 en 20 cm.
- Voor het vullen van leegten en het vastzetten van uw producten.
- Voor gemiddeld en groot verbruik.



Sealed Air
Product Care

Fill-Air® Rocket™ machine

Zelf luchtkussentjes maken op maat!

- **Hoge productiviteit:** tot 30 m bescherming per minuut, d.w.z. 9000 kussentjes per uur.
- **Compact:** de Fill-Air Rocket™ past op iedere werktafel.
- **Robuust:** de luchtkussentjes van de Fill-Air Rocket™ bieden optimale bescherming tegen schokken en scheuren.
- **Handig:** voorgesneden rollen met een grijppening die het afsnijden vergemakkelijkt.
- **Ruimtebesparend:** 1 rol Fill-Air Rocket™ folie geeft u evenveel beschermingsmateriaal als 13 rollen luchtkussenfolie van 1 m x 100 m.
- **Vele mogelijkheden:** keuze tussen 2 kwaliteiten, 6 maten kussentjes en 2 foliebreedten, voor alle maten dozen en producten.

Afmetingen: L 35 x H 32 x D 34 cm.
Gewicht: 11 kg. Voeding: 220/240 V.

OPTIONEEL



Opvangbak voor het op voorhand maken en stockeren van uw kussentjes. Bestuurd met pedaal en infraroodsensor.



NIEUW

1 rol B 20 cm
= 12,9 m³ bescherming

Buisfolie Fill-Air® Rocket™

Om luchtkussentjes te maken. Polyethyleenfolie. Voorzien van afscheurperforatie.



Code	Afmetingen kussentjes in cm	Lengte in m	Aantal rollen per pallet	€ per rol		
				per 6	-10% per 10	-15% per 20
EF1320	13 x 20	1799	48	285,00	256,50	242,25
EF1325	13 x 25	1799	36	330,00	297,00	280,50
EF1330	13 x 30	1799	36	385,00	346,50	327,25
EF2020	20 x 20	1799	48	285,00	256,50	242,25
EF2025	20 x 25	1799	36	330,00	297,00	280,50
EF2030	20 x 30	1799	36	385,00	346,50	327,25



1 rol B 20 cm
= 9,2 m³ bescherming

Buisfolie voor Fill-Air® Cyclone™

Om luchtkussentjes te maken. Polyethyleenfolie. Voorzien van afscheurperforatie. Voorgelast.



Code	Afmetingen kussentjes in cm	Lengte in m	Aantal rollen per pallet	€ per rol		
				per 6	-10% per 10	-15% per 20
EX1320	13 x 20	1280	48	220,00	198,00	187,00
EX1325	13 x 25	1280	36	255,00	229,50	216,75
EX1330	13 x 30	1280	36	295,00	265,50	250,75
EX2020	20 x 20	1280	48	220,00	198,00	187,00
EX2025	20 x 25	1280	36	255,00	229,50	216,75
EX2030	20 x 30	1280	36	295,00	265,50	250,75

Test GRATIS gedurende 1 maand uw Fill-Air® Rocket™ machine

Bel nu op 012.260.300 van maandag tot vrijdag, van 8.30 u. tot 17.30 u.

Gratis levering
in heel Benelux

Klanten-service
ter plaatse binnen 24/48 uur

Gratis
Installatie en opleiding binnen 24/48 uur





De geperforeerde luchtkussentjes zijn makkelijk afscheurbaar.

€ 999
per machine



- Luchtkussens breedte 20 en 40 cm of luchtkussenfolie breedte 40 cm.
- Voor het opvullen van leegten, het beschermen en het vastzetten van uw producten.
- Voor klein en gemiddeld verbruik.



MINI PAK'R® machine

Zeer praktisch!

Door de uitholling boven de rolhouder kan u makkelijk de rol vervangen. Bovendien zorgt de geleiding ervoor dat er geen kreuken in de sealing komen.

De MINI PAK'R® is het verpakkingstoestel bij uitstek voor kleinverbruikers:

- **Gebruiksvriendelijk:** de chip in de kern van de rol geeft automatisch de juiste instelling voor de door u gekozen folie.
- **Een machine voor 5 soorten luchtkussentjes.** Produceert 7,5 m bescherming per minuut.

Afmetingen: L 36 x H 28 x D 33 cm. Gewicht 6 kg. Voeding: 230 V, 1,6 A.

Code **MPAKR** per machine € 999,00

1 rol buisfolie = 2 m³ bescherming

Buisfolie MINI PAK'R®

5 soorten buisfolie voor 5 soorten kussentjes!

Enkel te gebruiken met de MINI PAK'R®. Polyethyleenfolie.



Code	Vorm	Breedte van de rol in cm	Afscheurperforatie in cm	Lengte van de rol in m	Gewicht in kg	Verpakt per	€ per rol			
							per 2	-5% per 6	-10% per 10	-20% per 20
MPEZ	standaardkussentjes	20	13	325	4	2	69,95	66,45	62,95	55,95
MPNS	supertube	40	15	200	6	1	97,95	93,05	88,15	78,35
MPDC	dubbele kussentjes	40	15	200	6	1	97,95	93,05	88,15	78,35
MPQL	grote kussentjes	40	15	200	6	1	97,95	93,05	88,15	78,35
MPQS	kleine kussentjes	40	15	200	6	1	97,95	93,05	88,15	78,35

Kussentjes

Standaardkussentjes voor bescherming en opvulling.



Luchtkussenfolie

Dubbele kussentjes voor omwikkeling en opvulling.



Kleine kussentjes voor schokbeveiliging en bescherming van het oppervlak.



Supertube voor de bescherming van hoeken.



Grote kussentjes voor het omwikkelen en scheiden van producten binnenin de doos.



OPTIONEEL

Praktisch, de MINI PAK'R® kan aan de muur bevestigd worden.



ISOTHERMISCHE VERPAKKINGEN

Onze isolerende koelverpakking is ideaal voor de verzending van uw verpakte levensmiddelen.



Bovenstaande foto's van levensmiddelen enkel ter illustratie.



**INTRODUCTIE-
PRIJS**
VANAF
€ 4,12
per doos

Geëxtrudeerd schuim 3 mm stemt overeen met 24 mm geëxtrudeerd polystyreen (piepschuim).



NIEUW



PERSONALISEER

Isothermische doos Isopro®

Voor de veilige verzending van eetwaren!

Deze doos garandeert een constante temperatuur van 0/+4 °C gedurende 24/48 uur, naarmate van het aantal gebruikte koelelementen.

• **Een efficiënte warmtebarrière die temperatuurschommelingen voorkomt:** binnenbekleding in geëxtrudeerd schuim met gesloten celstructuur, kwaliteit 35 kg/m³. Externe en interne metallisering die de koude binnen de verpakking weerkaatst. Voorkomt de kans op thermische warmtebruggen.

Dit geëxtrudeerd schuim van 3 mm stemt overeen met 24 mm geëxtrudeerd polystyreen (piepschuim).

• **Stevige snelsluiting:** sluiting met dubbele vouw.

• **Hoogwaardige bescherming:** beantwoordt aan de norm ISTA 3A voor bescherming tegen schokken en trillingen.

Dozen en binnenbekleding worden afzonderlijk en plano geleverd.

Code	L x B x H buitenafmetingen in cm	L x B x H binnenafmetingen in cm	Nuttige inhoud in l	Tarra in g	Verpakt per	€ per doos		
						per 25	-10% per 100	-20% per 200
ISOP06	23 x 17 x 23,5	20 x 15 x 22	6	200	25	5,15	4,64	4,12
ISOP07	25 x 23 x 18,5	22 x 21 x 17	7,5	240	25	5,95	5,36	4,76
ISOP15	33 x 27 x 21,5	30 x 25 x 20	15	370	25	6,85	6,16	5,48
ISOP21	38 x 24 x 31,5	35 x 20 x 30	21	430	25	7,55	6,80	6,04
ISOP28	38 x 29 x 31,5	35 x 27 x 30	28	670	25	9,95	8,96	7,96

Resultaten temperatuurmetingen

Code	Gebruikt koelelement	Aantal koelelementen	Gemiddelde temperatuur na:		
			1 tot 12 u	13 tot 24 u	25 tot 48 u
ISOP06	GEL750B	3	>0 en <1°C	>0 en <1°C	>2 en <4°C
ISOP07		5	>0 en <1°C	>0 en <1°C	>2 en <4°C
ISOP15		6	>0 en <1°C	>1 en <2°C	>3 en <4°C
ISOP21		9	>0 en <1°C	>0 en <1°C	>3 en <4°C
ISOP28		9	>0 en <1°C	>0 en <1°C	>2 en <4°C

Testen uitgevoerd bij een omgevingstemperatuur tussen +20 °C en +32 °C.



Koelelement

Houd uw producten op de juiste temperatuur!

• **Doeltreffend:** gel met een vast smeltpunt om uw producten te bewaren in positieve (+2/+8 °C) of negatieve (-20 °C) temperaturen.

• **Praktisch en herbruikbaar:** kan u zowel in de zomer als in de winter gebruiken.

2 types:

- Stevig, rigide element uit recycleerbare hogedichtheidpolyetheen.
- Soepel element uit polyetheen en polyamide.

Code	Temperatuur in °C	L x B x H in cm	Kleur	Gewicht in g	Verpakt per	€ per stuk
N GEL200S	+ 2 / + 8	15 x 15 x 1,5	transparant	200	1	1,40
GEL440B	+ 2 / + 8	17 x 9 x 4	blauw	440	1	1,90
N GEL750B	0 / + 4	20 x 11 x 4	wit	750	1	2,45
GEL510T	- 20	17 x 9 x 4	transparant	510	1	5,80
N NIEUW						

De juiste keuze

Voor de verpakkingen Isopro® en Isostar® raden wij u aan om een kartonnen plaat of een vel luchtkussenfolie tussen uw producten en koelelementen te plaatsen om elk risico op bevroering te vermijden.



Isolatie gegarandeerd door de grote en kleine flappen boven- en onderaan de doos.

Isothermische postdoos en doos Isostar®

Stijlvolle bescherming voor uw temperatuurgevoelige producten!

Om uw farmaceutische en andere sensibele producten op een temperatuur van +2/+8 °C te houden gedurende minimaal 24 uur, met behulp van een koelelement.

- **Goede isolatie** door de grote en kleine flappen boven- en onderaan de doos.
- **Mooie presentatie:** doos uit geëxtrudeerd polystyreen bekleed met gemetalliseerde polyethyleenvellen, dikte 3 mm voor de postdoos en 3 tot 5 mm voor de doos afhankelijk van het formaat.

Plano geleverd.



A Isothermische postdoos

Code	L x B x H buitenafmetingen in cm	L x B x H binnenafmetingen in cm	Tarra in g	Verpakt per	€ per postdoos		
					-10% -20%		
					per 40	per 80	per 200
BIT03	25 x 19 x 9	23 x 18 x 8	80	40	4,35	3,90	3,50
BIT07	33 x 26 x 9	31 x 25 x 8,5	150	40	6,95	6,25	5,55

NIEUW

B Isothermische doos

Code	L x B x H buitenafmetingen in cm	L x B x H binnenafmetingen in cm	Tarra in g	Verpakt per	€ per doos		
					-10% -20%		
					per 25	per 100	per 200
CIT05	18,5 x 18,5 x 19,5	17,5 x 17,5 x 17,5	100	25	2,83	2,55	2,25
CIT08	30 x 20 x 17	29 x 19 x 15	200	25	4,12	3,70	3,30
CIT15	41 x 27 x 16	40 x 26 x 14	280	25	5,60	5,05	4,50
CIT20	28 x 28 x 30	27 x 27 x 28	340	25	6,55	5,90	5,25
CIT27	31 x 31 x 32	30 x 30 x 30,5	330	25	8,58	7,70	6,85

Code	Gebruikt koelelement	Aantal koelelementen	Gemiddelde temperatuur na:			
			1 tot 12 u	13 tot 24 u	25 tot 36 u	37 tot 48 u
CIT05	GEL440B	3	4° C	5° C	6,5° C	>7° C en <15° C
CIT08		3	6° C	8° C	>8° C en <12° C	>12° C en <15° C
CIT15		4	5,5° C	8° C	>8° C en <12° C	>12° C en <15° C
CIT20		6	4,8° C	6,6° C	7,8° C	>8° C en <15° C
CIT27		8	5,5° C	6,8° C	8° C	>8° C en <15° C

Testen uitgevoerd bij een omgevingstemperatuur van 20 °C.

Isothermische doos Cool

Praktisch en veilig, voor een constante temperatuur bij langdurig verzenden!

Onmisbaar voor het transport van uw gevoelige producten: bewaar medische, farmaceutische, biotechnische artikelen in positieve (+2/+8 °C) of negatieve (-20 °C) temperaturen, zelfs voor langere tijd.

- **Eenvoudig:** het beschermingsysteem vergemakkelijkt het plaatsen van de koelelementen en vermijdt direct contact tussen de koudebron en het product. De doos wordt gemonteerd geleverd met een gebruiksaanwijzing (samenstelling zomer/winter).
- **Volledig recycleerbaar:** panelen uit geëxtrudeerd polystyreen, dikte 30 mm, bevestigd aan de binnenkant van de kartonnen doos.



Resultaten temperatuurmetingen

Code	Gebruikt koelelement	Aantal koelelementen	Gemiddelde temperatuur na:			
			1 tot 24 u	25 tot 48 u	49 tot 72 u	73 tot 96 u
COOL05	GEL440B	4	5° C	8° C	>8° C en <15° C	>15° C en <18° C
	GEL510T		-20° C	-7° C	>2° C en <4° C	>4° C en <10° C
COOL10	GEL440B	9	2° C	3° C	3,8° C	4,7° C
	GEL510T		-20° C	-9° C	>0° C en <3° C	>3° C en <5° C
COOL20	GEL440B	12	3,5° C	4,5° C	8° C	>8° C en <15° C
	GEL510T		-20° C	-9° C	>0° C en <3° C	>3° C en <5° C

Testen uitgevoerd bij een omgevingstemperatuur van 20 °C.

Code	L x B x H buitenafmetingen in cm	L x B x H binnenafmetingen in cm	Nuttige inhoud in l	Tarra in g	Verpakt per	€ per doos		
						-10% -20%		
						per 1	per 10	per 20
COOL05	27 x 27 x 30	20,5 x 20,5 x 12,5	5	680	1	35,60	32,05	28,50
COOL10	37 x 35 x 32	30 x 18 x 19	10	1160	1	49,20	44,30	39,35
COOL20	47 x 38 x 38	40 x 20 x 25	20	1700	1	67,55	60,80	54,05

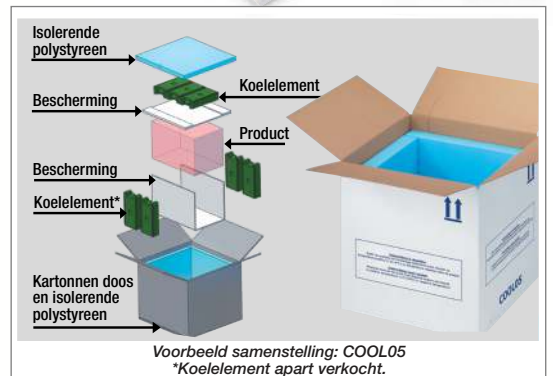

Temperatuurindicator Uw verzendingen onder permanente temperatuurcontrole!

Perfect voor alle producten die gevoelig zijn voor koude of warmte, zowel in de voedingsnijverheid als in de farmaceutica, de industrie, chemie, elektronica enz.

- **Veilig:** kan zowel buiten op de verpakking worden geplakt als binnenin aangebracht. Zo weet de ontvanger onmiddellijk of het colli heeft blootgestaan aan temperaturen die schadelijk zijn voor zijn inhoud.
- **Zeker:** het resultaat is onmiddellijk afleesbaar, betrouwbaar en onomkeerbaar.

2 types indicators:

- controle van dalende temperatuur.
- controle van stijgende temperatuur.



B
Activeringslipje



De 3 vensters kleuren achtereenvolgend rood als de temperatuur boven de oorspronkelijke temperatuur uitstijgt.



B Indicator stijgende temperatuur WARM

Controleert of uw colli werd blootgesteld aan hogere temperaturen dan gewenst. Wordt geactiveerd door aan het lipje te trekken. Drie vensters kleuren achtereenvolgend rood en duiden aan hoelang de waren aan te hoge temperatuur werden blootgesteld. Afmetingen: 20 x 45 mm.

Code	Temperatuur indicatie	Duur	Drempelwaarden van de indicatoren		
			Venster «Brief»	Venster «Moderate»	Venster «Prolonged»
WARM5	5°C	8 uur	< 30 minuten	2 uur	8 uur
WARM8	8°C	48 uur	2 uur	12 uur	48 uur
WARM10	10°C	48 uur	2 uur	12 uur	48 uur
WARM25	25°C	8 uur	< 30 minuten	2 uur	8 uur

Code	Temperatuur indicatie	Bijbehorend product ●	Verpakt per	€ per indicator	
				per 30	per 60
WARM5	5°C	WARMETIK5	30	4,95	4,45
WARM8	8°C	WARMETIK8	30	4,95	4,45
WARM10	10°C	WARMETIK10	30	4,95	4,45
WARM25	25°C	WARMETIK25	30	4,95	4,45

● Etiket niet meegeleverd. Afzonderlijk verkrijgbaar, zie hieronder.



A



A Indicator dalende temperatuur COLD

Controleert of uw colli werd blootgesteld aan lagere temperaturen dan gewenst. Geen activering nodig, de indicator werkt voortdurend. Het venster kleurt purper als de lagere temperatuur langer dan 30 minuten aanhoudt. Afmetingen: 19 x 84 mm, dikte 9 mm.

Code	Temperatuur indicatie	Bijbehorend product ●	Verpakt per	€ per indicator	
				per 30	per 60
COLD0	0°C	COLDETIK0	30	7,95	7,15
COLD2	2°C	COLDETIK2	30	7,95	7,15

● Etiket niet meegeleverd. Afzonderlijk verkrijgbaar, zie hieronder.

Waarschuingslabel voor indicator COLD

Met informatie en te volgen instructies bij ontvangst van het colli. Afmetingen: 150 x 105 mm.

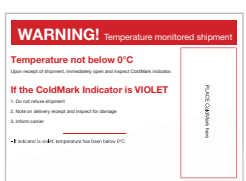

Code COLDETIK★	pak van 30 waarschuingslabels	€ 12,95
----------------	-------------------------------	---------

★Geef bij uw bestelling de gewenste temperatuur op: 0 (0°C), 2 (2°C).

Waarschuingslabel voor indicator WARM

Met informatie en te volgen instructies bij ontvangst van het colli. Afmetingen: 150 x 105 mm.

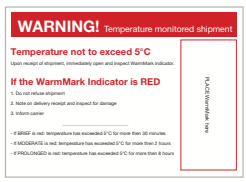

Code WARMETIK★	pak van 30 waarschuingslabels	€ 12,95
----------------	-------------------------------	---------

★Geef bij uw bestelling de gewenste temperatuur op: 5 (5°C), 8 (8°C), 10 (10°C), 25 (25°C).



Etiket bederfelijke waar "Perishable"

Onmiddellijk zichtbare waarschuwing voor al uw verzendingen van verswaar!

Wit velijn met rode opdruk. Kleeft perfect op elke ondergrond door zijn permanente lijmmassa. Kern Ø 40 mm.

Pak met 2 rollen van 500 etiketten.

Code	B x H in mm	Buitendiameter rol in mm	€ per pak
ETICPER1	80 x 35	75	19,95
ETICPER3	115 x 60	85	29,95



Zelfklevende sluiting met beschermstrip

Isothermische zak

Bescherm uw producten tegen warmte!

- **Vermijd grote temperatuurverschillen:** helpt uw producten koel te houden.
- **Sterk.** Vervaardigd uit soepele en sterke materialen die de warmte tegenhouden: gemetalliseerde polyesterfolie aan de buitenkant, witte polyethyleenfolie aan de binnenkant en daartussen een beschermende laag van polyethyleenschuim.
- **Praktisch en snel te sluiten:** sluitklep van 4 cm.

Code	Opening x hoogte binnenafmetingen in cm	Verpakt per	€ per doos		
			per 1	-10% per 3	-15% per 6
N SIT08	10 x 15	100	54,95	49,45	46,70
N SIT09	10 x 25	100	59,95	53,95	50,95
SIT10	13 x 20	100	61,30	55,15	52,10
N SIT11	15 x 25	100	69,95	62,95	59,45
SIT20	18 x 25	100	75,15	67,65	63,90
N SIT21	20 x 20	100	73,75	66,40	62,70
N SIT22	20 x 30	100	78,85	70,95	67,00
SIT25	23 x 32	100	83,90	75,50	71,30
N SIT30	28 x 40	100	112,75	101,45	95,85
N SIT31	30 x 30	100	96,45	86,80	82,00
N SIT40	40 x 40	100	132,95	119,65	113,00

N NIEUW



NIEUW

Versterkte zijsluiting met weerhaakjes



Waterdichte binnenzak voor het koelement

Isothermische zak met zijsluiting

Uw producten constant op de juiste temperatuur!

- **Versterkte isothermische bescherming:** de zijsluiting met weerhaakjes zorgt voor een betere ondoordringbaarheid en vermindert het temperatuurverlies.
- **Veilig en praktisch:** waterdichte zak voor het koelement, voorkomt te lage temperatuur.
- **Herbruikbaar:** makkelijk open en weer dicht met de zijsluiting. Vervaardigd uit soepel én stevig materiaal dat de best mogelijke thermische barrière vormt: gemetalliseerde polyesterfolie aan de buitenkant + binnenbekleding in witte polyethleenfolie + tussenvulling in polyethyleenschuim.

Code	Opening x hoogte binnenafmetingen in cm	Verpakt per	€ per doos		
			per 1	-10% per 3	-15% per 6
SZ16	16 x 22	100	85,95	77,35	73,05
SZ18	18 x 25	100	91,75	82,60	78,00
SZ23	23 x 32	100	99,95	89,95	84,95



Voor de verpakking van gevoelige producten.



Om dozen en kisten te bekleden.



Noppenfolie drievoudig gelaagd.



NIEUW

Isothermische noppenfolie

Beperkt de temperatuurschommelingen!

Efficiënte bescherming tegen thermische schokken. Polyethleenfolie drievoudig gelaagd, kwaliteit 90 micron + gemetalliseerde polyesterfolie kwaliteit 12 micron + isolerende noppen Ø 12 mm, dikte 4,5 mm. Rol Ø 35 cm.

Code	Breedte in cm	Lengte in m	Verpakt per	€ per rol		
				per 1	-10% per 5	-20% per 10
MCB120AL	120	25	1	95,95	86,35	76,75

NIET VERGETEN

Ontdek ons gamma isothermische verpakkingen!
Dozen, zakjes, koelementen, ...
Zie blz. 124-127.



OVERIG SPECIFIEK BESCHERMINGSMATERIAAL

Breedte 50 cm

Breedte 100 cm

-20%
vanaf de eerste rol
VOOR DE PRODUCTCODE
AANGEGUID IN HET GEEL

Voor elektronische toepassingen

Antistatische luchtkussenfolie

Antistatische luchtkussenfolie

Antistatische en schokwerende bescherming!

Folie met een gewaarborgde antistatische bescherming voor ca. 6 maanden. Polyethyleen kwaliteit 100 micron.

Dikte 4 mm, nop Ø 10 mm, lengte 50 m, rol Ø 40 cm.



Code	Breedte in cm	Afscheurperforatie in cm	Verpakt per	€ per rol		
				per 2	per 4	per 8
SACB14	50	elke 50	2	22,25	20,00	17,80
				per 1	per 3	per 5
SACB15	100	-	1	44,95	35,95 per rol	

Antistatische luchtkussenfolie

Zelfklevende sluiting met beschermstrip.

Antistatisch luchtkussenzakje

Antistatisch en schokwerend!

- Schokbestendig:** de luchtnoppen (dikte 4 mm, nop Ø 10 mm) beschermen tegen schokken. Kwaliteit 100 micron.
- Sterk:** gemaakt van 2 polyethyleenluchtkussenfolies, aan drie zijden verzegeld. Opening met overslag van 5 cm. Gewaarborgde antistatische bescherming voor 6 maanden.

Oppervlakteweerstand : $1.10^9 < R_s < 1.10^{11}$ Ohm.

Code	Opening x hoogte binnenafmetingen in cm	Verpakt per	€ per doos		
			per 1	per 3	per 5
SCB15	8 x 12,5	200	30,85	27,75	24,70
SCB10	10 x 15	100	20,50	18,45	16,40
SCB20	12,5 x 20	100	23,10	20,80	18,50
SCB14	15 x 20	100	28,15	25,35	22,50
SCB11	15 x 25	100	30,85	27,75	24,70
SCB16	20 x 30	50	29,35	26,40	23,50
SCB12	25 x 30	50	21,45	19,30	17,15
SCB17	25 x 35	50	33,65	30,30	26,90
SCB13	30 x 40	50	28,05	25,25	22,45
SCB26	30 x 45	50	36,00	32,40	28,80
SCB19	45 x 60	50	87,55	78,80	70,05
SCB18	47 x 47	80	114,35	102,90	91,50

Vervaardigd uit kraftpapier, aan beide zijden voorzien van een deklaagje paraffine.

Kraftpapier met paraffinelaag

Een ondoordringbare buffer tegen vet!

Aanbevolen voor de metallurgie en auto-industrie als bescherming van losse onderdelen, kogellagers, plaatijzer. Ondoordringbaar en corrosiewerend door de paraffinebehandeling.

Papierkwaliteit 95 g/m², rol Ø 20 cm, kern Ø 7 cm.

Code	Breedte in cm	Lengte in m	Gewicht in kg	Verpakt per	€ per rol		
					per 1	per 5	per 10
PAK06	60	200	12	1	79,75	71,80	63,80
PAK10	100	200	20	1	119,75	107,80	95,80
PAK12	120	200	24	1	139,10	125,20	111,30

Absorbeert efficiënt vloeistoffen!

Opvulmateriaal voor gevaarlijke producten

Absorbeert efficiënt vloeistoffen!

Voor transport van gevaarlijke producten. Lichte en absorberende korrels die niet ontvlambaar en niet giftig zijn. Deze korrels zijn herbruikbaar.

Zak van 100 liter.

Code	€ per zak	
	per 1	per 5
VMX	26,55	23,90

VCI CORROSIEWERENDE FOLIE EN PLASTIC ZAKKEN

De juiste keuze

VCI (Volatile Corrosion Inhibitor) is een makkelijke, praktische en voordelige oplossing om roestschade te vermijden.

Dit productassortiment beschermt uw goederen vervaardigd uit koper, messing, aluminium of ijzer efficiënt tegen vocht. Wanneer u uw product verpakt in VCI-folie of een VCI-zak ontstaat er een afgesloten ruimte. In een vochtige omgeving zal de VCI verdampen. Zo wordt de lucht verzadigd waardoor er een dun beschermlaagje op het metalen oppervlak wordt gevormd dat uw producten beschermt tegen roest. Om de vochtigheidsgraad onder controle te houden, is het aangeraden droogmiddel te gebruiken (zie blz. 131) en deze zakjes binnenin de VCI-zak te plaatsen.

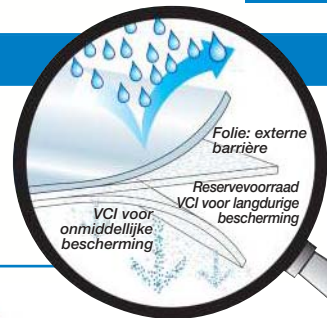

2 NIEUWE FORMATEN

VCI corrosiewerende plastic zak met zijvouwen

Beschermt uw producten tegen vocht!

- **Efficiënt:** goede bescherming tegen vocht voor uw artikelen uit koper, messing, aluminium, ijzer, ...
- **Scheurbestendig:** lagedichtheidpolyethyleen 100 micron.



Code	Opening x hoogte x zijvouwen nuttig formaat in cm	Aantal zakken per rol	€ per rol		
			per 1	-10% per 3	-15% per 6
SVCIA16	30 x 36 x 20	300	143,00	129,00	122,00
SVCIA15	30 x 45 x 20	250	145,00	131,00	123,00
SVCIA14	40 x 50 x 31	200	174,00	157,00	148,00
SVCIA13	40 x 54 x 31	200	185,00	167,00	157,00
N SVCIA12	40 x 65 x 31	150	165,00	149,00	140,00
SVCIA11	60 x 65 x 40	100	154,00	139,00	131,00
N SVCIA10	60 x 70 x 40	100	166,00	149,00	141,00
SVCIA9	60 x 75 x 40	80	142,00	128,00	121,00

N NIEUW



In de lengte gevouwen voor makkelijk gebruik.

VCI corrosiewerende folie op rol

Ideaal voor uw grote producten!

- **Zeer sterk:** lagedichtheidpolyethyleen 150 micron. Scheurbestendig en vormvast.

Rolgewicht: 30 kg.



Code	Breedte in cm	Lengte in m	€ per rol		
			per 1	-10% per 3	-15% per 6
FIVCI2	300	72	285,00	257,00	242,00



Makkelijk openen en sluiten met de druksluiting.

VCI corrosiewerend gripzakje

Onbeperkt openen en sluiten!

- **Sterk:** efficiënte bescherming tegen vocht voor uw producten uit koper, messing, aluminium, ijzer, ...
- **Scheurbestendig:** lagedichtheidpolyethyleen 100 micron.
- **Makkelijk openen en sluiten met de druksluiting.**



Code	Opening x hoogte binnenafmetingen in cm	Verpakt per	€ per doos		
			per 1	-10% per 3	-15% per 6
VCI1ZC	8 x 13	1000	132,00	119,00	112,00
N VCI10ZC	10 x 15	1000	169,00	152,00	144,00
VCI5ZC	15 x 20	500	180,00	162,00	153,00
VCI6ZC	20 x 30	300	172,00	155,00	146,00
VCI3ZC	25 x 28	250	145,00	131,00	123,00
VCI4ZC	30 x 48	150	142,00	128,00	121,00
VCI7ZC	40 x 60	150	199,00	179,00	169,00

N NIEUW

100 VERPAKKINGSSPECIALISTEN STAAN VOOR U KLAAR!



129



A Losse droogbakjes



B Verticale kettingset



C Horizontale kettingset



Containerdroogmiddel

Maximale bescherming tegen vochtigheid en condensatie!

• **Gaat lang mee:** dit dehydrerend bakje houdt de vochtigheidsgraad voldoende laag om watervorming te voorkomen in gesloten ruimten (containers, vrachtwagens enz.).

• **Gevaarloos voor uw producten:** bij verzadiging, geen doorlekgevaar.

De vochtige lucht blijft definitief gevangen in het droogbakje.

• **Tijdwinst:** omdat de droogbakjes in een kettingset worden aangeboden, kunnen ze snel en makkelijk worden verdeeld over de te beschermen ruimte.

3 modellen:

A **Losse droogbakjes:** om onder pallets of in verpakkingen te schuiven.

B **Droogbakjes in verticale kettingset:** makkelijke plaatsing in de holle ruimten van een container. Set van 6 droogbakjes.

C **Droogbakjes in horizontale kettingset:** meest geschikt om boven op de goederen te plaatsen in vrachtwagens en containers. Set van 10 droogbakjes.

Set van 10 droogbakjes.

Ophanghaakjes meegeleverd (bij de droogbakjes in kettingset).

Code	Vochtabsorptie* in g	Breedte in cm	Lengte in cm	Verpakt per	€ per pak		
					per 1	-15% per 3	-30% per 5
A BARQ1	500	15	20	30	95,95	81,55	67,15
B BARQ6	400	10	22	30	84,95	72,20	59,45
C BARQ10	400	10	22	40	109,00	92,65	76,30

* Tot verzadiging. Zo bedraagt bv. bij 80% vochtigheid en 23°C het dehydrerende vermogen van één droogbakje 500 g.



Microzakje droogmiddel

Voor kleine verpakkingen, elektronische en optische artikelen!

Zakjes van Tyvek® met niet-giftige silicagel.

Code	Vochtabsorptie* in g	L x B in cm	Gewicht in g	Verpakt per	€ per doos		
					per 1	-10% per 3	-15% per 5
SD1G	0,35	3,6 x 2	1	1000	46,30	41,65	39,35
SD2G	0,70	4,6 x 2,4	2	600	38,90	35,00	33,05

* Bij verzadiging.

COBALT DICHLORIDE FREE HUMIDITY INDICATOR CARD



Vochtverklikker

Hou de vochtigheidsgraad van uw verzendingen in de gaten!

Gebruiksvriendelijk: plaats deze kleine kartonnen kaart binnenin uw verpakking. De zes schijfjes verkleuren naarmate de vochtigheidsgraad stijgt. Snel afleesbaar en betrouwbaar resultaat.

Formaat: 4,5 x 8 cm.

Code	Verpakt per	€ per pak
1407	200	78,95



Droogmiddel

Bescherm uw producten tegen vocht!

- **Makkelijk en zeer doeltreffend:** gewoon mee insluiten in kisten, dozen, plastic zakken, hermetisch gesloten verpakkingen enz. Houdt de vochtigheidsgraad voldoende laag om uw producten te vrijwaren tegen vocht en condens. Eén zakje kan tot 600 g water opslorpen.
- **Zonder gevaar voor uw producten:** het droogzakje blijft van buiten droog, zelfs al is het met water verzadigd. Aanbevolen voor elektronische, mechanische en chemische producten tijdens zee- en spoortransport of bij opslag in magazijn. Natuurlijk materiaal op basis van klei. Niet-toxisch, onontvlambaar. Eenheid volgens DIN 55473.

Code	Eenheid volgens DIN 55473	Vochtabsorptie* in g	L x B in cm	Gewicht in g	Verpakt per	€ per doos		
						per 1	-10% per 3	-20% per 5
SD100U	1/6	1	8,5 x 4	6	2000	186,95	168,25	149,55
SD50U	1/3	2	8,5 x 7	12	1000	138,95	125,05	111,15
SD32U	1/2	3	10 x 7	18	600	146,65	132,00	117,30
SD16U	1	6,5	13 x 7	36	300	111,65	100,50	89,30
SD8U	2	13	12 x 9,5	71	200	102,95	92,65	82,35
SD4U	4	25	15 x 9,5	142	150	103,95	93,55	83,15
SD2U	8	50	16 x 16	283	80	91,85	82,65	73,50
SD1U	16	100	22 x 16	565	40	65,50	58,95	52,40
SD **	zak 1 kg	600	25 x 20	1000	20	70,95	63,85	56,75

* Bij verzadiging.

** Het zakje van 1000 g is speciaal geschikt voor gebruik in een container. Bevat calciumchloride en klei.

▶ De juiste keuze

Bij het gebruik van droogmiddelzakjes raden wij u het volgende aan:

- Folie of zakjes dienen luchtdicht afgesloten te worden om zo de werking van de droogzakjes binnenin te garanderen.
- De dikte van de gekozen folie of VCI-folie bepaalt mee de hoeveelheid droogzakjes.

Bel ons op voor meer info: **012.260.260**
of mail ons op **sales@rajapack.be**



€ 875
per omsnoeringsmachine



Tot 75 dozen per dag

Halfautomatische omsnoeringsmachine

De voordeligste!

- **Gebruiksvriendelijk:** het volstaat om de omsnoeringsband rond het pakket te hangen. De verzegeling en het afsnijden van de omsnoeringsband gebeurt automatisch!
 - **Manueel regelbare bandspanning** door middel van een draaiknop aan de voorkant van de machine.
 - **Omsnoert pakketten met alle afmetingen** vanaf B 60 x H 30 mm. Maximaal gewicht: 45 kg.
 - **Energiezuinig:** de motor werkt uitsluitend tijdens het omsnoeren.
 - **Mobiel:** de machine is voorzien van wieltjes en kan op elk stopcontact aangesloten worden.
- Wordt gebruikt met polypropyleen.

GARANTIE
1
JAAR

TECHNISCHE GEGEVENS

- Aantal omsnoeringen:	12 per minuut.
- Geschikt voor polypropyleenband van:	6-15,5 mm.
- Binnendiameter van de rollen:	200 of 240 mm.
- Spanningsbereik:	5 tot 450 N.
- Afmetingen van de pakketten:	min. 60 x 30 mm.
- Voeding:	230 V mono + aarding.
- Afmetingen van de machine:	L 902 x B 586 x H 760 mm.
- Werkhoogte:	760 mm.
- Gewicht:	85 kg.

Code TP202 per omsnoeringsmachine € 875,00

GRATIS

1 ROL POLYPROPYLEEN-OMSNOERINGSBAND
bij aankoop van een omsnoeringsmachine **strapex**



Regelbare hoogte

Tussen 50 en 100 dozen per dag

Geleverd met pedaal

strapex

Halfautomatische omsnoeringsmachine Minipack

Voor het omsnoeren van alle pakketten, groot en klein!

- **Gebruiksvriendelijk:** het volstaat om de omsnoeringsband rond het pakket te hangen. De regeling van de spanning, de verzegeling en het afsnijden van de omsnoeringsband gebeurt automatisch in minder dan 2 seconden!
 - **Het afrollen van de band gebeurt manueel of met een pedaal.**
 - **Regelbare bandspanning.**
 - **Omsnoert pakketten met alle afmetingen** vanaf B 45 x H 20 mm. Maximaal gewicht: 45 kg.
 - **Energiezuinig:** de motor werkt uitsluitend tijdens het omsnoeren.
 - **Geluidsarm.**
 - **Mobiel:** de machine is voorzien van wieltjes en kan op elk stopcontact aangesloten worden. Verstelbaar in de hoogte.
- Wordt gebruikt met polypropyleenband.

GARANTIE
1
JAAR

TECHNISCHE GEGEVENS

- Aantal omsnoeringen:	15 per minuut.
- Geschikt voor polypropyleenband van:	12 mm (breedte 5 of 9 mm op aanvraag), min. dikte 0,4 mm.
- Binnendiameter van de rollen:	200 en 280 mm.
- Spanningsbereik:	5 tot 450 N.
- Afmetingen van de pakketten:	min. 45 x 20 mm.
- Voeding:	230 V mono + aarding.
- Afmetingen van de machine:	L 870 x B 500 x H 700 mm.
- Regelbare hoogte van:	700 tot 830 mm.
- Gewicht:	68 kg.

Code 351400 per omsnoeringsmachine € 1395,00



Accu Li-Ion

Eenvoudig bedieningspaneel

strapex

Volledig automatisch omsnoeringsapparaat

Enorme tijdwinst!

- **Eenvoudig en snel:** span, las en snij met één hand.
- **Hoge autonomie en rendement:** Li-Ion batterij, snel opgeladen (30 min), 400 omsnoeringen zonder herladen.
- **Hoogtechnologisch:** instelbare spanning en las. "Soft"-mode voor polypropyleenband of bij het omsnoeren van breekbare pakketten. Apparaat gaat automatisch in stand-by. Geleverd met acculader en recycleerbare accu Li-Ion. Instelbaar voor omsnoeringsband van 13 mm.

GARANTIE
1
JAAR

Code	Voor omsnoering	Kracht van	Gewicht in kg	€ per stuk	
	Breedte in mm	Dikte in mm	spanning N	(incl. accu)	
STB70	12 tot 16	0,5 tot 1	tot 2500	3,9	2595,00
336078	extra accu Bosch Li-Ion 14,4 V, 2,6 Ah			€ 215,00	



Verticaal gebruik

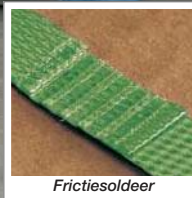

Frictiesoldeer



Grote autonomie en snel opladen in 15 min



Bedieningspaneel met aanraakscherm



€ 1295
per stuk

Voordelig omsnoeringsapparaat

Autonoom, multifunctioneel en supervoordelig!

Mobiel apparaat, zonder snoer, manueel opspanbaar, automatisch frictiesoldeer.

- **Gebruiksvriendelijk, tijdwinst:** omsnoering zonder klemmen. Bedieningspaneel met aanraakscherm.
- **Multifunctioneel:** voor **horizontaal** en **verticaal** omsnoeren zowel met **polypropyleen-** als **polyesteromsnoeringsband**. Geleverd met lader en hogedichtheidbatterij Li-Ion 14,4 V, 3 Ah. Europese makelij.

GARANTIE
1
JAAR

Code	Voor omsnoering	Kracht van	Gewicht in kg	€ per stuk	
	Breedte in mm	Dikte in mm	spanning in N	(incl. accu)	
SMARTMT	10 - 19	0,5 - 1	tot 2000	3,9	1295,00
BL1430	extra accu Makita Li-Ion 14,4 V, 3 Ah			€ 168,00	



Verticaal gebruik

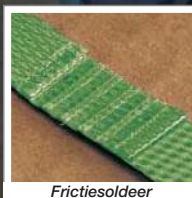

Frictiesoldeer

De juiste keuze

Heeft u een vraag over deze machines of wil u graag persoonlijk advies?

Neem contact op met onze specialist:
tel. **012.260.300**
of sales@rajapack.be



BEKIJK DE VIDEO
OP www.rajapack.be

NIET VERGETEN



De beste kwaliteit!
Extra sterke handschoenen
Verpakt per 2 paar.



DS202RP per paar € 3,50

Zie blz. 82.



HASPELS VOOR OMSNOERINGSBAND

VOOR ROLLEN KERN Ø 200 EN 280 MM



Mobiele haspel

De voordeligste!

Voor polypropyleen- en composietband. Geschikt voor rollen met kern Ø 200 en 280 mm.

- **Functioneel:** voorzien van een bak voor toebehoren en geïntegreerde bandgeleider.
- **Handig:** met 1 hand te verplaatsen via het handvat.

Stalen buizenframe Ø 25 mm. Gewicht: 9 kg.

GARANTIE
2
JAAR

Code	Breedte x diepte x hoogte in cm	€ per haspel
DPECO	50 x 34 x 96	180,00

VOOR ROLLEN KERN Ø 76 MM



Draagbare haspel

Licht, ideaal voor mobiel gebruik!

Voor textielband.

Geschikt voor rollen kern Ø 76 mm.

Functioneel: voorzien van een bak voor toebehoren.

Stalen buizenframe Ø 20 mm.

Gewicht: 2,3 kg.

GARANTIE
2
JAAR

Code	Breedte x diepte x hoogte in cm	€ per haspel
MFC301	33 x 30 x 65	81,95

VOOR ROLLEN KERN Ø 25, 65 EN 76 MM



Verrijdbare haspel

Zéér wendbaar!

Voor textiel- en polypropyleenband met plastic zijwanden, kern Ø 25, 65 en 76 mm.

- **Functioneel:** voorzien van een bak voor toebehoren.
- **Handig:** met 1 hand te verplaatsen via het handvat.

Stalen buizenframe Ø 25 mm. Gewicht: 6,5 kg.

GARANTIE
2
JAAR

Code	Breedte x diepte x hoogte in cm	€ per haspel
DPTEX	50 x 34 x 96	145,00

VOOR POLYPROPYLEENBAND

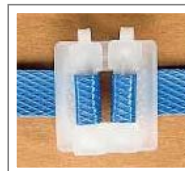

OMSNOEREN
ZONDER
TOEBEHOREN



Plastic gespen

Omsnoer uw polypropyleenband zonder toebehoren!

Zéér gebruiksvriendelijk.

Code	Voor band breedte in mm	Gemiddelde treksterkte in kg	Zak van	€ per zak
MFC90	12	60	1000	23,75
MFC916	16	75	1000	25,75

VOOR ROLLEN KERN Ø 76, 200, 280 EN 406 MM



Mobiele haspel

Zeer multifunctioneel!

Voor polypropyleen-, composiet- en textielband.

Geschikt voor rollen kern Ø 76, 200, 280 en 406 mm.

- **Robuust** door het buizenframe uit 1 stuk.
- **Functioneel:** voorzien van een bak voor toebehoren en geïntegreerde bandgeleider.

Stalen buizenframe Ø 25 mm. Gewicht: 11,5 kg.

GARANTIE
2
JAAR

Code	Breedte x diepte x hoogte in cm	€ per haspel
DPOLY	62 x 34 x 96	220,00

VOOR ZWARE ROLLEN KERN Ø 406 MM

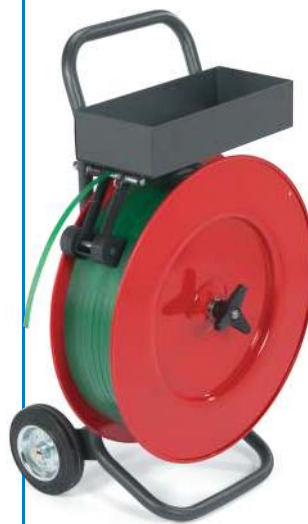

Mobiele haspel voor zware rollen

Zéér robuust!

Voor polyesterband en staalband Amerikaanse wikkeling.

Geschikt voor rollen kern Ø 406 mm.

- **Zeer sterk en stabiel** door het buizenframe uit 1 stuk en de versterkte wielen.
- **Functioneel:** voorzien van een bak voor toebehoren en een veiligheidsrem om het afrollen van de band te stoppen.

• **Handig:** met 1 hand te verplaatsen via het handvat.

Stalen buizenframe Ø 30 mm.

Gewicht: 20 kg.

GARANTIE
2
JAAR

Code	Breedte x diepte x hoogte in cm	€ per haspel
DPHD	65 x 45 x 100	350,00

RAJASTRAP Polypropyleenband

Veelzijdig voor manueel of machinaal omsnoeren!

- **Soepel, licht en handig:** omsnoert alle verpakkingsvormen zonder ze te beschadigen.
- **Elastisch:** de band is schokabsorberend en behoudt zijn vorm. Geschikt voor manueel, half- en volautomatisch machinaal omsnoeren. De bandstructuur vergemakkelijkt het aanbrengen van de gespen (manuele omsnoering).
- **Treksterkte:** 95 tot 240 kg.
- Aanbevolen voor pakketten, bundels, lichte pallets. Wordt gebruikt met plastic gespen of stalen klemmen.



Code	Breedte x dikte in mm	Lengte in m	Diameter kern in mm	Gemiddelde treksterkte in kg	Kleur	Verpakt per	€ per rol				
							per 2	per 4	per 8	per 16	
Manuele kwaliteit - Manueel gebruik											
MFD05	12,7 x 0,5	2500	406	173	zwart	1	91,40	77,70	68,55	64,00	
MFD03	12,7 x 0,6	2000	406	215	zwart	1	91,60	77,85	68,70	64,10	
Standaard kwaliteit - Manueel of machinaal gebruik											
MFC736	9 x 0,55	3000	280	95	blauw	2	54,55	46,35	40,90	38,20	
MFC03	12 x 0,55	3000	200	124	blauw	2	60,30	43,50	per rol		
MFC530	12 x 0,55	3000	200	124	zwart	2	58,65	49,85	44,00	41,05	
MFC23	12 x 0,55	3000	200	124	wit	2	58,65	49,85	44,00	41,05	
MFC05D	15 x 0,55	2500	200	170	blauw	2	89,50	76,10	67,15	62,65	
Hoogresistente kwaliteit - Manueel of machinaal gebruik											
MFC524	12 x 0,63	3000	200	140	geel	2	71,95	61,15	53,95	50,35	
MFC525	12 x 0,63	3000	200	140	zwart	2	71,95	61,15	53,95	50,35	
Industriële kwaliteit - Manueel of machinaal gebruik											
MFC73	12 x 0,75	2000	280	183	blauw	2	70,30	50,95	per rol		
MFC675*	12 x 0,75	2200	406	204	blauw	1	76,75	65,25	57,55	53,75	
MFC75	15 x 0,75	1300	280	240	blauw	2	59,95	41,95	per rol		

* Enkel manueel omsnoeren.



-30%
vanaf 2 rollen
VOOR DE PRODUCTCODES
AANGEDUID IN HET GEEL



Gewafd

Combinatietang voor manueel omsnoeren

Licht en handig, spant, klemt en snijdt polypropyleenband met een breedte van 12 mm of 15 mm. In staal.

Code	Voor band breedte in mm	Gewicht in kg	€ per spanner
MFC1	12-13	3,3	210,00
MFC2	15-16	3,3	210,00

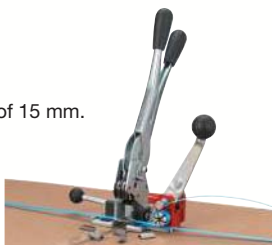

Gegalvaniseerde stalen klemmen

Kan gebruikt worden met onze combinatietang.

Code	Voor band breedte in mm	Doos van	€ per doos
MFC20	12-13	2000	39,95
MFC21	15-16	2000	50,95



RAJASTRAP Polypropyleenband in dispenserdoos

- Treksterkte tot 135 kg.
- Makkelijk overal mee naartoe te nemen en hervulbaar.
- Gebruiksvriendelijk.

Formaat van de doos: 34 x 12 x 35 cm.

Bevat 1 blauwe polypropyleenband + 250 plastic gespen.

Code	Breedte x dikte in mm	Lengte in m	Treksterkte in kg	€ per dispenserdoos		
				per 1	per 5	per 10
MFC99	12 x 0,5	750	135	47,90	43,10	38,30
MFC90	per zak van 1000 gespen			23,75	-	-

SNEL OP TE ZETTEN

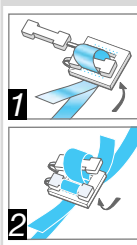

VOORDEELPAK

VANAF
~~€554,65~~
€470
per pak

RAJASTRAP PAK POLYPROPYLEENBAND

2 rollen blauwe PP-band
Soepel, licht en handig. Omsnoert alle verpakkingsvormen zonder ze te beschadigen.

- + **1 mobiele haspel**
Van staal. Voor polypropyleenband van 200 tot 280 mm. L x D x H: 96 x 34 x 50 cm. Gewicht: 9 kg.
- + **1 combinatietang**
Spant, klemt en snijdt PP-band.
- + **2000 klemmen van gegalvaniseerd staal**
Lengte 28 mm.



2 bandbreedten naar keuze

Code	Breedte x dikte in mm	Lengte in m	Diameter kern in mm	Treksterkte in kg	€ per pak
MFP5	12 x 0,55	3000	200	130	554,65 470,00
MFP8	15 x 0,75	1300	280	240	566,55 480,00

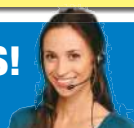



-30%
 vanaf 2 rollen
 VOOR DE PRODUCTCODES
 AANGEGUID IN HET GEEL

RAJASTRAP Textielband

Soepel, zacht en sterk!

Geschikt voor het omsnoeren van uw zwaarste ladingen (metalen voorwerpen, machines, buizen...).

- **Licht, soepel en zacht:** beschadigt uw breekbare producten niet.
- **Zonder risico voor de gebruiker.**
- **Snijdt niet en kan opnieuw gespannen worden.**
- **Bestand tegen uv-stralen en temperatuurschommelingen.**

Rol Ø 310 mm, breedte 150 mm, kern Ø 76 mm.

Code	Breedte in mm	Lengte in m	Gemiddelde treksterkte in kg	Doos van	€ per rol			
					per 2	-10% per 4	-20% per 8	-30% per 16
Standaard								
MFC200	13	1100	380	1	92,95	83,65	74,35	65,05
MFC203	16	850	430	1	81,50	58,35	per rol	
Versterkt								
MFC202	19	500	730	1	110,00	83,70 per rol		

RAJA-KWALITEIT
 BEGREN DE BESTE PRIJS



Standaard.
Treksterkte tot 430 kg.



Versterkt.
Treksterkte tot 730 KG.

VOORDEELPAK

RAJASTRAP PAK TEXTIELBAND

2 rollen textielband
Soepel en zeer sterk. 2 types naar keuze.

+ 1 draagbare haspel
Van staal. Voor rollen met een binnendiameter van 76 mm en breedte 170 en 190 mm. Afmetingen: 33 x 30 x 65 cm. Gewicht: 2,3 kg.

+ 1 spanner
Van aluminium. Spant en snijdt banden van 12 tot 19 mm breed. Gewicht: 1,4 kg.

+ 1000 metalen klemmen
Van gegalvaniseerd staal.

VANAF ~~€371,50~~

€295

per pak

2 bandbreedten naar keuze					
Code	Kwaliteit	Breedte in mm	Lengte in m	Gemiddelde treksterkte in kg	€ per pak
MFC113	standaard	16	850	430	371,50 295,00
MFC111	versterkt	19	500	730	434,85 345,00



GARANTIE
1
JAAR



Spanner voor textielband

Stevig en handig!

Licht en stevig, uit aluminium. Praktisch en gebruiksvriendelijk. Spant en snijdt banden van 12 tot 19 mm.

Te gebruiken met stalen klemmen.
Gewicht: 1,4 kg.

Code MIP370PC per spanner € 130,00

Metalen klemmen

Geschikt voor grote spanning!

Gegalvaniseerd staal. Kan gebruikt worden met onze spanner verkocht hiernaast.

Doos van 1000 stuks.

Code	Voor band breedte in mm	Treksterkte in kg	€ per doos
MFC302	12-13	1200	39,95
MFC305	16	1350	42,85
MFC303	19	1750	55,50

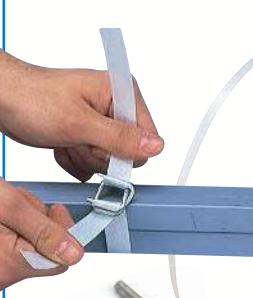







RAJASTRAP

Textielband in dispenserdoos

- **Compact en sterk:** makkelijk overal mee naartoe te nemen. 2 bandbreedten naar keuze.
- **Handig:** met een apart vakje voor de klemmen.

Formaat van de doos: 26 x 16 x 21 cm.

Bevat 1 rol textielband

- + 1 spanner/snijder in zakformaat**
- + 80 metalen klemmen van gegalvaniseerd staal.**

Code	Breedte in mm	Lengte in m	Gemiddelde treksterkte in kg	€ per pak		
				per 1	-10% per 5	-20% per 10
MFC97	13	250	380	49,70	44,75	39,75
MFC98	16	200	430	49,70	44,75	39,75



Staalband

Omsnoeringsband met hoge weerstand!

Zeer sterk: 81,6 kg/mm². Klein uitrekvermogen: 6%.
Band van geblauwd, gewalst staal (behalve STAAL408: gelakt staal) met niet-vettige waslaag om houten kisten en ladingen met scherpe hoeken te omsnoeren. Randen zonder bramen.

Wordt gebruikt met open of gesloten stalen klemmen.



Recycleerbaar

Code	Breedte x dikte in mm	Lengte rol in m	Gemiddelde treksterkte in kg	Gewicht in kg	Diameter kern in mm	Verpakt per	€ per rol		
							per 2	per 5	per 10
Type RW = enkele wikkeling Ø kern 300 mm							-10%	-20%	
STAAL400	13 x 0,5	400	530	19,5	300	1	65,00	58,50	52,00
STAAL401	16 x 0,5	385	653	24	300	1	75,00	67,50	60,00
STAAL408	19 x 0,5	380	775	28	300	1	99,95	89,95	79,95
Type OW = Amerikaanse wikkeling Ø kern 406 mm									
STAAL403	13 x 0,5	900	530	49	406	1	159,00	143,10	127,20
STAAL404	16 x 0,5	720	653	49	406	1	156,00	140,40	124,80

VOORDEELPAK

PAK STAALBAND ZONDER KLEMMEN

€1465

€ **1399**

per pak
Code MFC413

2 rollen staalband

Breedte 13 mm, dikte 0,5 mm, lengte 400 m.

+

1 staalbandspanner zonder klemmen

+

1 haspel

+

GRATIS

1 paar handschoenen



DIT PRODUCT VERMINDERT HET GRONDSTOFFENVERBRUIK.
Vervaardigd op basis van gerecycleerde grondstoffen.

-20%
vanaf 4 rollen
VOOR DE PRODUCTCODE AANGEGUID IN HET GEEL.

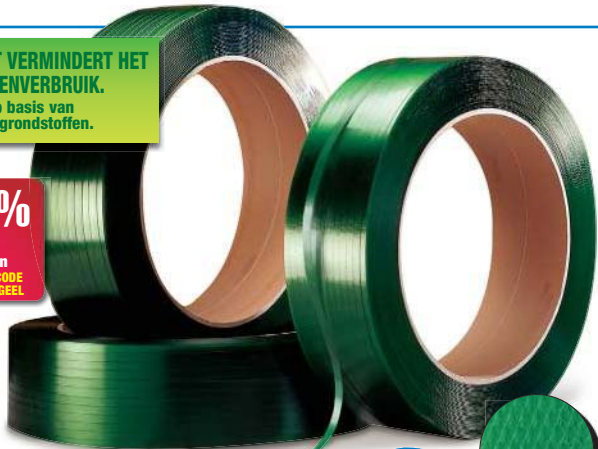

RAJASTRAP Polyesterband

Omsnoeren van zware producten!

• Handig en zonder gevaar aan te brengen met een treksterkte van 257 tot 534 kg: het moderne alternatief voor staalband. Hoge scheurresistentie, zelfs bij hoeken van 90°. De band behoudt zijn spanning, maar is elastisch genoeg om tijdens het behandelen en het transport schokken op te vangen. Bestand tegen vocht en temperatuurschommelingen (van -10 °C tot +70 °C). Bestand tegen uv-stralen.

- Niet corrosief, maakt geen vlekken.
- Soepel, licht en gebruiksvriendelijk.
- Gekorrelde textuur, vergemakkelijkt het aanbrengen en vastzetten van de klemmen.

Aanbevolen voor zware ladingen, palletisering voor lange tijd. Wordt gebruikt met onze stalen hogeweerstandklemmen.



Gewafelde structuur



Gerecycleerd



PET

Code	Breedte x dikte in mm	Lengte in m	Gemiddelde treksterkte in kg	Verpakt per	€ per rol		
					per 1	per 4	per 8
MFC141	12 x 0,5	3000	257	1	137,50	110,00	per rol
MFC142	12 x 0,7	2500	333	1	143,95	129,55	115,15
MFC143	15,5 x 0,6	2000	401	1	156,75	141,05	125,40
MFC144	15,5 x 0,9	1500	534	1	158,00	142,20	126,40

VOORDEELPAK

VANAF €1341,90

€ **1095**

per pak

RAJASTRAP

Pak polyesterband

1 polyesterband

Zeer sterk met hoge scheurresistentie (omschrijving hiernaast).

+

1 mobiele haspel

Voorzien van opbergvak en veiligheidsrem.

+

1 spanner

Robuust, gebruiksvriendelijk.

+

1 doos van 1000 stalen klemmen

Staal met hoge weerstand.



2 bandbreedten naar keuze				
Code	Breedte x dikte in mm	Lengte in m	Gemiddelde treksterkte in kg	€ per pak
MFP22	12 x 0,7	2500	333	1341,90 1095
MFP23	15,5 x 0,6	2000	401	1671,70 1399

Stalen hogeweerstandklemmen

Dikte 10/10, lengte 30 mm.

Code	Voor band breedte in mm	Doos van	€ per doos
ORP210013	12-13	1000	48,95
ORP230016	15-16	1000	65,95



SCHUIMBESCHERMING EN PLASTIC BUISNET



VANAF
€ 0,04
per stuk



Schokwerende kussentjes

Bescherm uw producten aan de binnenkant van uw doos!

Kleef ze in uw verpakking om uw producten te stutten en te beschermen. Polyethyleenschuim met gesloten celstructuur, **densiteit 28 kg/m³**.

2 modellen:

- permanent klevend
- licht klevend, waardoor makkelijk verwijderbaar.

De klevende zijde wordt beschermd door siliconenpapier.

2 KWALITEITEN



Code	Lengte x breedte x dikte in mm	Doos van	€ per doos		
			per 1	-10% per 3	-20% per 5
Permanent schokwerend kussentje					
PLO0512P	50 x 50 x 12	4032	176,00	158,40	140,80
PLO0525P	50 x 50 x 25	2016	149,00	134,10	119,20
PLO1025P	100 x 100 x 25	504	119,00	107,10	95,20
PLO1050P	100 x 100 x 50	240	92,50	83,25	74,00
Licht klevend schokwerend kussentje					
PLO5012LP	50 x 50 x 12	4032	240,00	216,00	192,00
PLO5025LP	50 x 50 x 25	2016	194,00	174,60	155,20
PLO1025LP	100 x 100 x 25	504	157,00	141,30	125,60



Polyethyleenschuimplaat

Absorbeert alle schokken!

- **Sterk en duurzaam:** geschikt als bescherming, opvulmateriaal en voor het scheiden van uw zwaarste producten.
- **Schokbestendig:** absorbeert alle schokken en maakt geen krassen op uw breekbare producten.
- **Praktisch:** kan uitgesneden worden met een cutter of met een zaag naargelang de vorm en het formaat van uw producten.

2 kwaliteiten:

- **Gemiddelde densiteit,** kleur wit: standaardbescherming.
- **Antistatische kwaliteit,** kleur roze: gewaarborgd voor ca. 6 maanden.



Veelzijdig gebruik: geschikt voor het horizontaal of verticaal scheiden van producten in een doos.



Ideaal voor uw producten gevoelig voor statische elektriciteit.



Code	L x B in cm	Dikte in cm	Doos van	€ per doos			
				per 1	-10% per 3	-20% per 5	-30% per 10
Wit - gemiddelde densiteit							
PLM005	30 x 20	2,5	100	120,50	108,45	96,40	84,35
PLM015	50 x 40	2,5	25	88,95	80,05	71,15	62,25
PLM020	60 x 40	2,5	25	96,95	87,25	77,55	67,85
PLM025	60 x 60	2,5	40	201,95	181,75	161,55	141,35
PLM050	60 x 60	5	20	201,95	181,75	161,55	141,35
Roze - antistatisch							
PLM020AS	60 x 40	2,5	25	119,25	107,35	95,40	83,45
PLM050AS	60 x 60	5	20	237,00	213,30	189,60	165,90

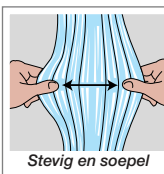

Plastic buisnet

Een beschermnet dat zich aan elke vorm aanpast!

- **Bescherming tegen schokken:** dit buisvormige net van geëxtrudeerd polyethyleen is aanbevolen voor het beschermen van losse stukken, mechanische onderdelen, glaswerk...
 - **Praktisch:** geleverd in dispenserdoos.
 - **Makkelijk:** op maat te knippen met een schaar.
 - **Stevig en soepel:** het buisnet is makkelijk aan te brengen en past zich aan de vorm van de producten aan.
- Het is zuur- en oplosmiddelbestendig.



Code	Kleur	Diameter te beschermen stukken in mm	Rollengte in m	Verpakt per	€ per rol		
					per 1	-15% per 5	-20% per 10
FT1	oranje	van 10 tot 20	250	1	56,75	48,25	45,40
FT2	blauw	van 20 tot 50	250	1	74,95	63,70	59,95
FT3	geel	van 40 tot 60	150	1	82,25	69,90	65,80
FT4	bruin	van 50 tot 80	100	1	72,55	61,65	58,05
FT5	rood	van 80 tot 130	100	1	85,75	72,90	68,60
FT6	paars	van 130 tot 200	50	1	69,95	59,45	55,95
FT7	groen	van 140 tot 220	150	1	119,95	101,95	95,95



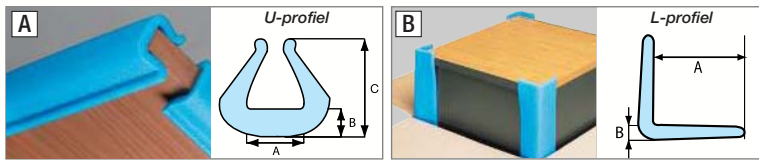

Profielen

Voor de bescherming van werkbladen, spiegels, glas...

- **Sterk:** bestand tegen vocht en temperatuurschommelingen van -40° tot +100° C.
- **Milieuvriendelijk en herbruikbaar.**
- **Gebruiksvriendelijk:** met een snijmesje snijdt u de gewenste lengte eenvoudig af.

2 modellen:

- **U-profiel:** voor de bescherming van werkbladen, spiegels, glas...
Tulpvormig model. Lengte 2 m. Densiteit 30 kg/m³.

- **L-profiel:** voor de bescherming van uw elektrische apparaten, meubelen... Lengte 2 m. Densiteit 30 kg/m³.
Met of zonder kleefstrip.

VANAF
€ 0,62
per profiel

70 mm opening ▶

60 mm opening ▶

45 mm opening ▶

35 mm opening ▶

25 mm opening ▶

15 mm opening ▶



Code	Binnenafmeting in mm (A)	Dikte in mm (B)	Hoogte in mm (C)	Doos van	€ per profiel		
					per 1 doos	-10% per 3 dozen	-20% per 5 dozen
[A] U-profiel							
PRU515	15	10	28	280	0,78	0,70	0,62
PRU1525	25	10	37	160	1,05	0,95	0,84
PRU2535	35	11	35	120	1,43	1,29	1,14
PRU3545	45	12	45	90	1,70	1,53	1,36
PRU4560	60	13	60	50	2,38	2,14	1,90
PRU6080	70	15	66	40	3,08	2,77	2,46
[B] L-profiel zonder kleefstrip							
PRL50	50	6	-	240	1,01	0,91	0,81
PRL75	75	10	-	105	1,98	1,78	1,58
[B] L-profiel met kleefstrip							
PRL50K	50	6	-	240	1,42	1,28	1,14
PRL75K	75	10	-	105	2,73	2,46	2,18

RAJAPACK ZORGT
voor het **MILIEU**

DIT PRODUCT VERMINDERT HET GRONDSTOFFENVERBRUIK.
Vervaardigd uit gerecycleerd karton.



◀ Dikte 18 mm, afscheurperforatie elke 10 cm.

▲ Dikte 6 mm, afscheurperforatie elke 10 cm.



▲ Dikte 18 mm, afscheurperforatie elke 10 cm.

Kartonnen L-profielen

Bescherm de randen van uw producten!

- **Sterk en schokwerend:** scheuren nooit!
- **Gebruiksklaar:** u brengt ze gewoon aan op de te beschermen randen. Van voorgevormd golfkarton.



Code	Dikte in mm	Binnenste breedte van de vleugels in mm	Lengte in cm	Afscheurperforatie in cm	Doos van	€ per doos		
						per 1	-10% per 3	-20% per 5
PLC60C	6	60 x 60	100	10	100	87,50	79,00	70,00
PLC50C	18	60 x 60	120	10	120	186,00	167,00	149,00
PLC80C	18	80 x 80	120	10	90	178,00	160,00	142,00



HOEKPROFIELEN



DIT PRODUCT KOMT IN DE KRINGLOOP VAN DE SELECTIEVE AFVALSCHEIDING EN -VERWERKING. Vervaardigd uit gerecycleerd karton.

Wit en bruin hoekprofiel in gerecycleerd karton

Milieuvriendelijk, beschermt en versterkt uw pallets!

- 100% gerecycleerd en 100% recycleerbaar.
- Uw verzendingen perfect beschermd: de profielen bieden extra versterking voor een optimale opslag van uw producten.



Gerecycleerd Recycleerbaar

Code	Breedte van de vleugels x dikte in mm	Verpakt per	€ per stuk		
			per 25	-15% per 250	-25% per 500
Lengte 23 cm					
CRN357	35 x 35 x 3	25	0,15	0,13	0,11
CRN359	35 x 35 x 5	25	0,20	0,17	0,15
Lengte 50 cm					
CRN356	35 x 35 x 3	25	0,23	0,20	0,17
CRN456	45 x 45 x 3	25	0,28	0,24	0,21
CRN602	55 x 55 x 4	25	0,34	0,29	0,26
Lengte 80 cm					
CRN350	35 x 35 x 3	25	0,28	0,24	0,21
CRN450	45 x 45 x 3	25	0,41	0,35	0,31
CRN600	55 x 55 x 4	25	0,53	0,45	0,40
Lengte 95 cm					
CRN358	35 x 35 x 3	25	0,31	0,26	0,23
CRN458	45 x 45 x 3	25	0,45	0,38	0,34
Lengte 120 cm					
CRN353	35 x 35 x 3	25	0,42	0,36	0,32
CRN35R	35 x 35 x 3	25	0,83	0,71	0,62
CRN453	45 x 45 x 3	25	0,64	0,54	0,48
CRN45R	45 x 45 x 3	25	1,11	0,94	0,83
CRN50	50 x 50 x 3	25	0,79	0,67	0,59
CRN604	55 x 55 x 4	25	0,84	0,71	0,63
CRN60R	60 x 60 x 4	25	1,43	1,22	1,07
Lengte 160 cm					
CRN351	35 x 35 x 3	25	0,61	0,52	0,46
CRN451	45 x 45 x 3	25	0,83	0,71	0,62
Lengte 180 cm					
CRN353L	35 x 35 x 3	25	0,82	0,70	0,62
CRN453L	45 x 45 x 3	25	0,87	0,74	0,65
Lengte 200 cm					
CRN353A	35 x 35 x 3	25	0,86	0,73	0,65

• Wit hoekprofiel



Hoekprofiel met aluminiumlaag

Waterbestendig want aluminiumcoating en bekleed met polyethyleen. Beschermt uw producten tegen beschadigingen ten gevolge van aangespannen omsnoeringsband.

Code	Breedte van de vleugels x dikte in mm	Verpakt per	€ per stuk		
			per 25	-15% per 250	-25% per 500
Lengte 120 cm					
CRN353AL	35 x 35 x 3	25	0,71	0,60	0,53

Zelfklevend bruin hoekprofiel

Praktisch: door de zelfklevende strip aan de binnenzijde kunt u het profiel makkelijk aanbrengen vooraleer u uw pallets omsnoert.

Code	Breedte van de vleugels x dikte in mm	Verpakt per	€ per stuk		
			per 25	-15% per 250	-25% per 500
Lengte 120 cm					
CRN50A	50 x 50 x 3	25	1,11	0,94	0,83

De juiste keuze

Multifunctioneel:

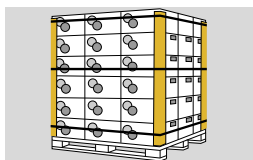

Verticale bescherming: de hoekprofielen houden uw producten stabiel en bieden bescherming tijdens transport of opslag.

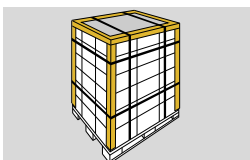

Beter stapelen: de hoekprofielen versterken uw pallets waardoor ze beter stapelbaar zijn.

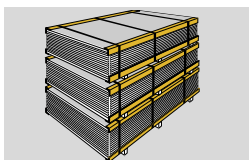

Beschermen de hoeken: ze beschermen uw producten tijdens transport en opslag.

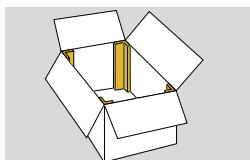

Versterken de hoeken van uw dozen aan de binnenkant.

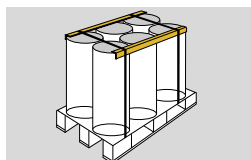

Houden de producten op uw pallets stabiel.



VANAF
€ 0,07
per tussenblad

Enkelgolf

Dubbelgolf

2 KWALITEITEN

**4 NIEUWE
FORMATEN**

Tussenblad

Scheid uw pakketten en producten!

Wordt gebruikt binnenin een doos, een container of op een pallet. Kan ook dienen als bodem of als deksel van een doos of container om de verpakking te versterken. Recycleerbaar



Code	L x B in cm	Type van golf	Verpakt per	€ per tussenblad			
				-10%	-20%	-30%	
				- 100	per 100	per 250	per 500
Scheiding binnenin een doos							
N PLA1511	15,5 x 11,5	enkelgolf	50	0,10	0,09	0,08	0,07
PLA1913	19,5 x 13,5 (A4)	enkelgolf	50	0,13	0,12	0,10	0,09
PLA1919	19,5 x 19,5	enkelgolf	50	0,16	0,14	0,13	0,11
N PLA2924	29,5 x 24,5 (A4)	enkelgolf	50	0,22	0,20	0,18	0,15
PLA2929	29,5 x 29,5 (A3)	enkelgolf	50	0,29	0,26	0,23	0,21
PLA12	29,7 x 21	enkelgolf	50	0,25	0,23	0,20	0,18
PLA3422	34,5 x 22,5	enkelgolf	50	0,27	0,24	0,22	0,19
PLA1	39,5 x 29,5	enkelgolf	50	0,32	0,29	0,26	0,22
PLA4229	42 x 29,5	enkelgolf	50	0,41	0,37	0,33	0,29
N PLA4429	44,5 x 29,5	enkelgolf	50	0,39	0,35	0,31	0,27
PLA11	44,5 x 44,5	enkelgolf	50	0,49	0,44	0,39	0,34
PLA2	49,5 x 39,5	enkelgolf	50	0,50	0,45	0,40	0,35
N PLA6444	64,5 x 44,5	enkelgolf	50	0,70	0,63	0,56	0,49
PLA4	69,5 x 49,5	enkelgolf	25	0,60	0,54	0,48	0,42
PLA5	79,5 x 49,5	enkelgolf	25	0,64	0,58	0,51	0,45
Scheiding binnenin een container of op een pallet							
PLA3	59,5 x 39,5	enkelgolf	25	0,52	0,47	0,42	0,36
PLA3B	76 x 56	enkelgolf	25	0,67	0,60	0,54	0,47
PLA6	79,5 x 59,5	enkelgolf	25	0,87	0,78	0,70	0,61
PLA110	110 x 110	dubbelgolf	25	2,65	2,38	2,12	1,86
PLA7	117 x 77	enkelgolf	25	1,14	1,03	0,91	0,80
PLA8	117 x 97	enkelgolf	25	1,40	1,26	1,12	0,98
PLA9	117 x 77	dubbelgolf	25	1,98	1,78	1,58	1,39
PLA10	117 x 97	dubbelgolf	25	2,52	2,27	2,02	1,76

N NIEUW

NIET VERGETEN

Palletcontainer en exportdozen voor specifiek gebruik!

Palletiseerbare container, zie blz. 18-21.

Onmisbaar ter ondersteuning van uw dozen!

INKA Houtvezelpallets, zie blz. 12-13.



Horizontale scheiding van producten in uw dozen.



Horizontale scheiding van producten in uw containers.



Horizontale scheiding voor pallets.





GRATIS
1 KUNSTSTOF
HANDAFROLLER

Minirollen rekfolie

Gebruiksvriendelijk!

- **Veelzijdig:** ideaal om uw producten te bundelen, te hergroeperen en snel te omwikkelen.
- **Praktisch:** laat geen sporen achter en veroorzaakt geen oppervlaktebeschadiging. Eenzijdig klevende polyethyleenfolie. Lengte 150 m. Kern Ø 38 mm.



RAJASTRETCH Eco

Minirollen rekfolie 100 mm

20 minirollen

+ 1 **GRATIS** kunststof handafroller

Code	Kleur	Dikte in micron	Verpakt per	€ per pak		
				per 1	-10% per 3	-20% per 5
KITFED17	transparant	17	20	72,40	65,15	57,90
KITFED23	transparant	23	20	84,95	76,45	67,95



RAJASTRETCH Super

Minirollen rekfolie 125 mm

- **Gebruiksvriendelijk:** afroller uitgerust met een rem.
- **Tijdwinst:** 25% breder dan een standaardrol, zo heeft u minder omwikkelingen nodig.

12 minirollen

+ 1 **GRATIS** kunststof afroller met rem

Code	Kleur	Dikte in micron	Verpakt per	€ per pak			
				per 1	-20% per 3	-30% per 5	-35% per 10
FED19	transparant	23	12	65,90	42,80 per pak		
FED19N	zwart	23	12	80,20	64,15	56,15	52,15
FED19BA	wit	23	12	80,20	64,15	56,15	52,15
FED19BL	blauw	23	12	80,20	64,15	56,15	52,15

GRATIS
1 KUNSTSTOF
HANDAFROLLER
MET REM



-30%
vanaf 12 rollen
VOOR DE PRODUCTCODE
AANGEDUID IN HET GEELD



DIT PRODUCT VERMINDERT HET GRONDSTOFFENVERBRUIK

Omdat hij voorgerekte is, heeft u minder folie nodig en wordt het afval gereduceerd tot minder dan de helft.



Voorgerekte folie voor handmatig wikkelen

Voordelig en milieuvriendelijk!

- **Voordelig:** tweemaal minder dik dan traditionele folie.
- **Sterk:** oefent een constante druk uit op de lading.
- **Praktisch:** kan makkelijk en snel worden aangebracht. Polyethyleenfolie, geblazen extrusie. Eenzijdig klevend. Rekbaar in beide richtingen. Kern Ø 50 mm.



Vertrouwelikheden gewaarborgd dankzij de zwarte folie

Code	Breedte in mm	Lengte in m	Dikte in micron	Max draagvermogen pallet in kg*	Verpakt per	€ per rol				
						per 6	-10% per 12	-15% per 30	-20% per 60	-30% per 132
Transparante rekfolie										
WIN1	450	300	7	300	6	9,50	8,55	8,05	7,60	6,65
WIN2	450	300	9	500	6	10,20	7,10 per rol			
WIN3	450	300	10	500	6	12,45	11,20	10,60	9,95	8,70
Zwarte rekfolie										
WIN2N	430	500	9	500	6	21,10	18,99	17,94	16,88	14,77

* Afhankelijk van het type pallet en het soort last.

-35%
vanaf de eerste rol
VOOR DE PRODUCTCODES
AANGEGUID IN HET GEEL

Verpakkings- en beschermfolie

Tot 6 meter breed om alles te beschermen!

- Dik en sterk: folie uit lagedichtheidpolyethyleen.
- Voor het verpakken van alle soorten producten tijdens het transport of de verwerking.

Gewicht: 35 kg.



Code	Breedte in mm	Lengte in m	Dikte in micron	Gevouwen geleverd in mm	Verpakt per	€ per rol		
						per 1	-20% per 3	-35% per 5
Transparante folie								
FEB21	2000	190	100	2 x 1000	1	234,00	152,00	per rol
FEB24	3000	84	150	2 x 1500	1	234,00	187,00	152,00
FEB55	1500	507	50	1 x 1500	1	234,00	152,00	per rol
FEB15	1500	251	100	1 x 1500	1	234,00	187,00	152,00
FEB350	3000	255	50	2 x 1500	1	234,00	187,00	152,00
FEB450	4000	188	50	4 x 1000	1	234,00	187,00	152,00
FEB44	4000	95	100	4 x 1000	1	234,00	187,00	152,00
FEB34	6000	42	150	4 x 1500	1	234,00	187,00	152,00
Zwarte folie								
FEB24N	3000	84	150	2 x 1500	1	239,00	191,00	155,00



VANAF
€ 3,35
per hoos



Krimpfoliehoezen voor pallets

Ideaal om uw zware ladingen te stabiliseren!

Sterk: perfect voor het bundelen van uw zwaarste ladingen, ook tijdens het transport.

Beschermend: waterbestendig en doeltreffend tegen UV-straling (6 maanden gegarandeerd). Laat toe goederen buiten te stockeren.

Voordeliger dan een kartonnen verpakking.

Transparant polyethyleenfolie, dikte: 120 micron.



Code	L x B x H in mm	Voor pallet in mm	Hoogte pallet in mm	Verpakt per	€ per hoos		
					per 5	-15% per 50	-30% per 100
HOUS102	1270 x 880 x 1700	800 x 1200	1160	5	4,75	4,05	3,35
HOUS103	1270 x 880 x 1900	800 x 1200	1360	5	6,35	5,40	4,45
HOUS107	1270 x 1080 x 1900	1000 x 1200	1260	5	6,30	5,35	4,40
HOUS109	1270 x 1080 x 2400	1000 x 1200	1760	5	7,60	6,45	5,30



-20%
vanaf 3 rollen
VOOR DE PRODUCTCODE
AANGEGUID IN HET GEEL

Krimpfolie

Past zich aan alle vormen aan!

- **Veelzijdig te gebruiken:** voor gereedschap, machines, speelgoed, sanitair...

- **Prima bescherming:** eens gekrompen, scheur- en perforatievrij. Om te laten krimpen, gebruikt u ons krimp pistool RIPACK® 3000 (zie hieronder).

In antislip-polyethyleen met lage densiteit. **Dikte 150 micron.**
Rolgewicht: ca. 30 kg. In 2 gevouwen geleverd.



Code	Breedte in mm	Lengte in m	Dikte in micron	Verpakt per	€ per rol		
					per 1	-10% per 3	-20% per 5
FEB53	1400	155	150	1	220,00	198,00	176,00
FEB56	2000	110	150	1	220,00	198,00	176,00
FEB59	3000	72	150	1	220,00	176,00	per rol

Krimppistool RIPACK® 3000

- **Snel:** regelbare sterkte tot 76 kW.
 - **Ergonomisch:** licht, evenwichtig, ligt goed in de hand. Werkt op propaan gas.
 - **Zeer veilig:** de buis blijft koud zowel tijdens als na het gebruik.
- Gewicht: 1,180 kg.**



Code MRET30 per pistool € 965,00

Geleverd in een opbergkist (draagkracht tot 120 kg): bevat 1 ontspanner Sécuripack met dubbele beveiliging, 8 m gasslang, 1 montagesleutel, 2 aansluitingen en een instructieboekje.

GARANTIE
1 JAAR



GEKLEURDE REKFOLIE

**STUNT-
PRIJS**

Tot
-50%

voor de productcode
aangeduid in het geel

**Uw pallets onmiddellijk
herkenbaar!**

Breedte
450 mm

Kwaliteitsgarantie
ProStretch



VOORDEELPAK

~~€130,50~~

€110,95
per pak

RAJASTRETCH PAK GEKLEURDE REKFOLIE

**6 rollen rexfolie
van dezelfde kleur**
Lengte 300 m.
Dikte 20 micron.
Kern Ø 50 mm.
(Andere eigenschappen,
zie hiernaast)



1 kunststof handafroller.
Gewicht: 0,2 kg.
(Andere eigenschappen, zie hiernaast).

Code	Kleur	Dikte in micron	€ per pak
Breedte 450 mm			
KITFE16	wit	20	130,50 110,95



RAJASTRETCH

Gekleurde rexfolie voor handmatig wikkelen

- **Vertrouwelijkheid gewaarborgd:** uw producten zijn beter beschermd tegen poging tot diefstal tijdens transport of opslag.
 - **Informatieve functie:** beschikbaar in 5 verschillende kleuren. Onmisbaar voor het verzenden van waardevolle producten.
 - **Geluidsarm afrollen:** deze folie is makkelijk en geluidsarm aan te brengen.
- Polyethyleenfolie in CAST-kwaliteit, 3 lagen, eenzijdig klevend. Kern Ø 50 mm.
Tot 120% elastisch.



**SPECIAAL
AANBOD
PER PALLET**

Code	Kleur	Lengte in m	Dikte in micron	Max. draagvermogen pallet in kg*	Verpakt per	€ per rol				
						per 6	-10% per 12	-15% per 30	-20% per 60	-30% per 132
Breedte 450 mm										
FE16	wit	300	20	700	6	20,85	18,75	17,70	16,70	14,60
FE17BL	blauw	300	23	800	6	29,30 14,65 per rol				
FE17R	rood	300	23	800	6	29,30	26,35	24,90	23,45	20,50
FE17J	geel	300	23	800	6	29,30	26,35	24,90	23,45	20,50
FE17V	groen	300	23	800	6	29,30	26,35	24,90	23,45	20,50

U HEBT GROTERE HOEVEELHEDEN NODIG? CONTACTEER ONS!

* Afhankelijk van het type pallet en het soort last.



REKFOIE VOOR HANDMATIG WIKKELEN

**STUNT-
PRIJS**
Tot
-50%
voor de productcodes
aangeduid
in het geel

Breedte
**450 of
500 mm**

RAJASTRETCH

Rekfolie voor handmatig wikkeleen

Houdt uw palletladingen perfect op hun plaats!

- **Elastisch en sterk:** rekbaar in één richting. Past zich aan alle vormen aan en behoudt een goede mechanische treksterkte.
- **Geluidsarm bij het afrollen en snel aan te brengen:** vraagt weinig inspanning van de gebruiker.

Polyethyleenfolie in **CAST-kwaliteit, 3 lagen, eenzijdig klevend.**

Tot 120% elastisch. Geschikt voor alle pallets tot 1 000 kg.
Kern Ø 50 mm.



Transparante rekfolie

Vergemakelijkt de identificatie van de inhoud van de pallets, het lezen van de barcodes en andere bijgevoegde documenten.

**SPECIAAL
AANBOD
PER PALLET**

Code	Lengte in m	Dikte in micron	Max draagvermogen pallet in kg*	Verpakt per	€ per rol				
					per 6	-10% per 12	-15% per 30	-20% per 60	-30% per 132
Breedte 450 mm									
FEB1	300	10	250	6	9,75	8,80	8,30	7,80	6,85
FEB42	300	15	300	6	11,40	10,25	9,70	9,10	8,00
FEB13	300	17	500	6	12,75	11,45	10,85	10,20	8,95
FEB12	300	20	700	6	16,50 9,20 per rol				
FEB19	300	23	800	6	16,75	15,05	14,25	13,40	11,75
FEB111	200	30	800 en +	6	15,95	14,35	13,55	12,76	11,15
Breedte 500 mm									
FEB04	300	15	300	6	13,95	11,85	11,15	10,45	9,05
FEB05	300	17	500	6	14,50	12,30	11,60	10,90	9,45
FEB06	300	20	700	6	20,40 9,95 per rol				
FEB07	300	23	800	6	17,75	15,10	14,20	13,30	11,55
FEB112	200	30	800 en +	6	19,70	16,75	15,75	14,75	12,80

U HEBT GROTERE HOEVEELHEDEN NODIG? CONTACTEER ONS!

* Afhankelijk van het type pallet en het soort last.

Zwarte rekfolie

Vertrouwelijkheid gewaarborgd: uw producten zijn beter beschermd tegen poging tot diefstal tijdens transport of opslag.

**SPECIAAL
AANBOD
PER PALLET**

Code	Lengte in m	Dikte in micron	Max draagvermogen pallet in kg*	Verpakt per	€ per rol				
					per 6	-10% per 12	-15% per 30	-20% per 60	-30% per 132
Breedte 450 mm									
FEB14E	300	17	500	6	14,95	13,45	12,70	11,95	10,45
FEB14D	300	20	700	6	18,10 10,50 per rol				
FEB14B	300	23	800	6	17,55	15,80	14,90	14,05	12,30
Breedte 500 mm									
FEB14P	300	17	500	6	16,50	14,85	14,05	13,20	11,55
FEB14A	300	20	700	6	20,15 11,70 per rol				
FEB14F	300	23	800	6	20,80	18,70	17,70	16,65	14,55
FEB14C	200	30	800 en +	6	21,95	19,75	18,65	17,55	15,35

U HEBT GROTERE HOEVEELHEDEN NODIG? CONTACTEER ONS!

* Afhankelijk van het type pallet en het soort last.

VOORDEELPAK

Breedte 450 of 500 mm

VANAF ~~€60,60~~
€51,50 per pak

**RAJASTRETCH
PAK REKFOIE VOOR
HANDMATIG WIKKELEN**

6 rollen rekfolie
Lengte 300 m.
Dikte 17 of 20 micron.
Kern Ø 50 mm
(Andere eigenschappen, zie hiernaast).

+ 1 kunststof handafroller
Gewicht: 0,2 kg.
(Andere eigenschappen, zie hieronder).

Code	Dikte in micron	€ per pak
Breedte 450 mm		
FED18	17	81,90 69,60
FED12	20	60,60 51,50
Breedte 500 mm		
FEB05K	17	92,40 78,55
FED15	20	65,10 55,95

3 MODELLEN HANDAFROLLERS



Kunststof afroller

Licht!

Voor rollen met een breedte van 450 en 500 mm, kern Ø 50 mm.
Gewicht 0,2 kg.

Code FED08 per handafroller € 5,40



Ergonomische metalen afroller

Sterk en voordelig!

Voor rollen met een breedte van 300 tot 500 mm, kern Ø 38, 50 en 76 mm.
Gewicht 1,9 kg.

Code FED201 per handafroller € 25,95



Ergonomische verchromde afroller

Voor intensief gebruik!

Voor rollen met een breedte van 300 tot 500 mm, kern Ø 38, 50 en 76 mm.
Gewicht 2,3 kg.

Code FED07 per handafroller € 74,95

VOOR GROTE HOEVEELHEDEN BEZORGEN WIJ U EEN OFFERTE BINNEN 24 UUR!

145

REKFOLIE VOOR MACHINAAL WIKKELEN

RAJASTRETCH

Rekfolie voor machinaal wikkeleen

Rekbaar van 120 tot 300%

Rolt geluidsarm af. Eenzijdige klevend.
Kern Ø 76 mm.



Transparante en gekleurde rekfolie 120%

Voor palletwikkelaar en wikkelrobot, zonder voorreksysteem.
Polyethyleenfolie CAST-kwaliteit van drie lagen.

Sterk: zowel voor homogene als voor minder homogene pallets.
Rekbaar: tot 120% (1 m = 2,2 m).

2 modellen:

- **Transparante rekfolie:** vergemakkelijkt het lezen van bijgevoegde documenten.

- **Gekleurde rekfolie:** herken snel en makkelijk uw pallets. De inhoud blijft vertrouwelijk.

Rolgewicht: +/- 17 kg.

SPECIAL AANBOD PER PALLET

Wikkelmachine omschrijving hiernaast

Code	Kleur	Breedte in mm	Lengte in m	Dikte in micron	Max. draagvermogen pallet in kg*	€ per rol		
						per 15	-15% per 30 (1 pallet)	-25% per 60 (2 pallets)
Transparant rekfolie								
FEB28	transparant	500	2100	17	500	54,30	46,15	39,95
FEB29	transparant	500	1700	20	700	54,30	46,15	39,95
FEB33	transparant	500	1500	23	800	54,30	46,15	39,95
FEB030	transparant	500	1130	30	900	54,30	46,15	39,95
FEB035	transparant	500	1000	35	1000 en +	54,30	46,15	39,95
Gekleurde rekfolie								
FEB33N	zwart	500	1500	23	800	64,95	55,20	48,70
FEB33BL	blauw	500	1500	23	800	73,00	62,05	54,75
FEB33B	wit	500	1500	23	800	73,00	62,05	54,75

U HEBT GROTERE HOEVEELHEDEN NODIG? CONTACTEER ONS!

* Afhankelijk van het type pallet en het soort last.

Transparante rekfolie 250%

Voor wikkelmachines met gemotoriseerde voorrekinrichting.
Polyethyleenfolie in CAST-kwaliteit van vijf lagen.

Zéér sterk: voor heterogene palletten met scherpe en uitgesproken hoeken.

Rekbaar: tot 250% (1 m = 3,5 m). Gegarandeerde lengte.
Rolgewicht: +/- 16,3 kg.

SPECIAL AANBOD PER PALLET

Code	Breedte in mm	Lengte in m	Dikte in micron	Max. draagvermogen pallet in kg*	€ per rol		
					per 15	-15% per 30 (1 pallet)	-25% per 60 (2 pallets)
FEB228D	500	1885	17	500	58,95	50,10	44,20
FEB220D	500	1600	20	700	58,95	50,10	44,20
FEB233D	500	1390	23	800	58,95	50,10	44,20
FEB230	500	1076	30	900	58,95	50,10	44,20

U HEBT GROTERE HOEVEELHEDEN NODIG? CONTACTEER ONS!

* Afhankelijk van het type pallet en het soort last.

Transparante rekfolie 300%

Voor wikkelmachines met gemotoriseerde voorrekinrichting.
Polyethyleenfolie CAST-kwaliteit van drie lagen.

3 keer zo sterk als een standaardfolie: uitstekend bestand tegen perforaties.
Voor zwaardere palletten en kwetsbare producten.

Uitzonderlijke transparantie.

• **Rekbaar:** tot 300% (1 m = 4 m). Gegarandeerde lengte.
Rolgewicht: +/- 17,5 kg.

SPECIAL AANBOD PER PALLET

Code	Breedte in mm	Lengte in m	Dikte in micron	Max. draagvermogen pallet in kg*	€ per rol		
					per 15	-15% per 30 (1 pallet)	-25% per 60 (2 pallets)
FEB20MT	500	1800	20	700	65,95	56,05	49,45
FEB23MT	500	1550	23	800 +	65,95	56,05	49,45

U HEBT GROTERE HOEVEELHEDEN NODIG? CONTACTEER ONS!

* Afhankelijk van het type pallet en het soort last.



Palletwikkelaar met draaiplateau en mechanische rem

Eenvoudig en voordelig!

- **Constance spanning van de folie:** voorzien van een mechanisch voorreksysteem.
- **Gebruiksvriendelijk:** voorzien van een eenvoudig bedieningspaneel.
- **Regelbaar:** 3 essentiële programmeerbare functies.
- **Zeer robuust:** versterkte structuur met gelast frame.

Afmetingen: L 2440 x B 1641 mm (draaischijf Ø 1500 mm) x H 2560 mm en 2670 x 1715 mm (draaischijf Ø 1650 mm) x H 2760 mm.

Voeding: 230 V. **Vermogen:** 550 W. Geproduceerd in Europa.

Prijs inclusief plaatsing en opleiding.

Code	Max. wikkelhoogte in mm	Diameter plateau in mm	Voor pallet in cm	Max draagvermogen pallet in kg*	Gewicht in kg	€ per palletwikkelaar
ECB2215	2200	1500	80 x 120	1200	385	3195,-
ECB2216	2200	1650	100 x 120	2000	395	3395,-

*Afhankelijk van het type pallet en het soort last.

Palletwikkelaar met draaiplateau en automatische voorreksysteem

De meest spaarzame voor uw folie!

- **Laagste foliekost per pallet:** automatische voorrekking zorgt voor een maximale besparing op de hoeveelheid folie die wordt gebruikt voor de omwikkeling van de pallet.
- **Zeer multifunctioneel:** voorziet in 100% van de wikkelbehoeften (homogene pallets of met uitstekende hoeken, zware of lichte lasten, delicate producten die makkelijk worden samengedrukt enz.).
- **Multiprogrammeerbaar:** de volgorde van de bewerkingen kunnen worden opgeslagen of manueel ingesteld: de snelheid van de draaischijf en het aantal omwikkelingen, het al dan niet aanbrengen van bovenbekleding enz.
- **Robuust:** draaischijf van hogeweerstandsstaal. Kolom in profielstaal. Anticorrosiecoating.
- **Veilig en betrouwbaar:** vervaardigd uit 100% Europese onderdelen.

Afmetingen: L 2440 x B 1641 mm (draaischijf Ø 1650 mm) en 2670 x 1715 mm (draaischijf Ø 1800 mm). H 2560 mm.

Voeding: 230 V mono. **Vermogen:** 1900 W.

Code	Max. wikkelhoogte in mm	Diameter plateau in mm	Voor pallet in cm	Max. draagvermogen pallet in kg	Gewicht in kg	€ per palletwikkelaar
MAS2216	2200	1650	120 x 100	2000	395	6195,-
MAS2218	2200	1800	120 x 120	2000	435	6495,-

Wikkelrobot met handrem

Mobiel, ideaal bij weinig plaats!

- **Gemotoriseerd:** makkelijk te verplaatsen, omwikkelt uw pallet volautomatisch. Ideaal bij weinig plaats.
- **Multifunctioneel:** omwikkelt alle pallets vanaf 60 x 60 cm (min. 60 kg), alle vormen, alle gewichten, alle afmetingen.
- **Uitgebreide functionaliteit die in de meeste behoeften voorziet:** kies zelf het aantal omwikkelingen en de snelheid van de foliewagen, het al dan niet aanbrengen van bovenbekleding enz.
- **Robuust:** kolom in profielstaal. Anticorrosiecoating.
- **Veilig en betrouwbaar:** vervaardigd uit 100% Europese onderdelen. Geleverd met batterijlader.

Afmetingen: L 1672 x B 1136 x H 2596 mm.

Vrije ruimte die nodig is voor de rotatie rond de pallet: 1100 mm.

Voeding: 240 V mono.

Code	Hoogte van palletwikkelaar in mm	Kracht in W	Gewicht in kg	€ per palletwikkelaar
M80F	2200	300	292	6295,-

Maximaal toegelaten hoogte van de pallet: 2200 mm.



BEKIJK DE VIDEO OP www.rajapack.be

Makkelijk te bedienen met bedieningspaneel.

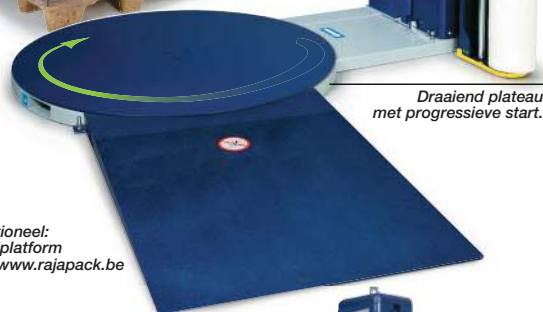

Draaiend plateau met progressieve start.

Optioneel: inrijplatform op www.rajapack.be

Multifunctioneel digitaal bedieningspaneel.



BEKIJK DE VIDEO OP www.rajapack.be

Maximaal toegelaten hoogte van de pallet: 2200 mm.



Draaiend plateau met progressieve start.

De robot omwikkelt op een mobiele manier uw pallets.



BEKIJK DE VIDEO OP www.rajapack.be



Vraag gratis advies aan onze specialisten.

Neem contact op 012.260.300 van maandag tot vrijdag, van 8.30 u tot 17.30 u.

Gratis levering*
in heel Benelux
(*Zie blz. 2)

Klanten-service
ter plaatse binnen
24/48 uur

GARANTIE
1 JAAR



Spanband voor zware vracht 2000 kg

Vooral gebruikt voor het vastzetten van ladingen op vrachtwagens, spoorwegwagens en containers.

Spanklem met dubbele veiligheidsvoorziening. Breed uitstaande haken aan de uiteinden.

Breedte 50 mm. Kleur: rood.

Code	Breedte in mm	Lengte in m	Verpakt per	€ per band
1-delig				
SAR2019	50	9	1	18,30
2-delig				
SAR2029	50	9	1	20,65

Spanbanden

Als het echt vast moet zitten!

Voor het vastzetten van goederen op een pallet, in een vrachtwagen of op een aanhangwagen. De spanband bestaat uit 100% polyester met beperkte rek. Gesp met vastzetpal.

- **Makkelijk**, snel en zeker aan te brengen.
- **Flexibel en zacht**: maakt geen krasen op uw goederen.
- **Robuust**: uitstekend bestand tegen vuil, chemicaliën, temperatuurschommelingen en uv-staling.

Beantwoorden aan de norm EN 12195-2.

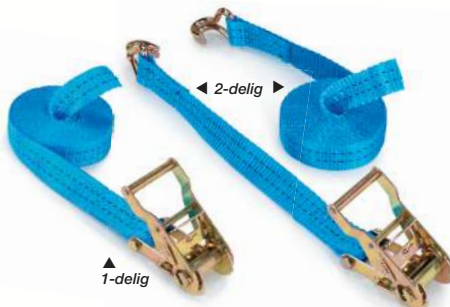

Spanband gemiddelde vracht 1000 kg

Vooral gebruikt voor het industriële stouwen.

Breedte 35 mm. Kleur: blauw.

Code	Breedte in mm	Lengte in m	Verpakt per	€ per band
1-delig				
3020105	35	5	1	10,85
3020107	35	7	1	12,95
2-delig				
3020363105	35	5	1	13,50
3020363107	35	7	1	15,15

4 LENGTES
standaard 5 tot 9 meter

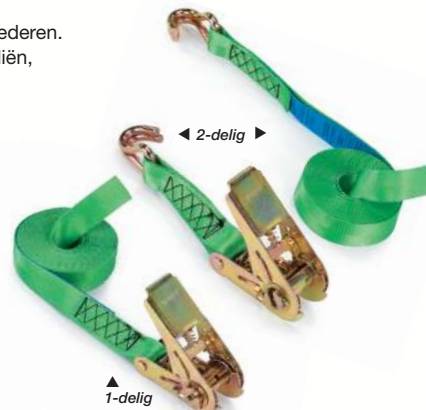

Spanband voor allerlei gebruik 400 kg

Voor het vastzetten van allerlei types lading.

Breedte 25 mm. Kleur: groen.

Code	Breedte in mm	Lengte in m	Verpakt per	€ per band
1-delig				
3003105	25	5	1	4,35
3003106	25	6	1	4,80
3003107	25	7	1	5,10
2-delig				
300336185	25	5	1	6,60
300336187	25	7	1	7,50

Industriële spanbanden SpanSet® SpanSet

Een bekende naam, een verzekerde beveiliging!

Banden in 100% polyester met hoge bestendigheid. Weerstaan aan extreme temperatuurschommelingen en uv-straling. In 2 delen. Spanklemmen met veiligheidspal.

Beantwoorden aan de norm EN 12195-2.



Naar beneden drukken i.p.v. omhoog tillen.

Spanband 2500 kg met ergonomische spanning

- **Minder inspanning voor meer spankracht**: opspannen door het handvat van de spanratel naar beneden te drukken i.p.v. het omhoog te tillen.
- **Grotere spankracht** op de spanband door de verlengde hendel, waardoor het hefboomeffect wordt verhoogd.

Smalle draadhaak voor inhaken in een ring, achter een staaf, aan een rail.
Maximale gebruiksbelasting (MGB): in lijn 2500 kg, met u-kering 5000 kg.
Kleur: oranje.

Code	Breedte in mm	Lengte in m	Verpakt per	€ per band
SPS200602	50	9	1	28,90



Geschikt om in rails te haken.

Spanband 500 kg voor binnenin een vrachtwagen

Bijzonder geschikt om goederen vast te zetten binnenin gesloten vrachtwagens en kleine transportvoertuigen.

Verhindert het wegglijden van de lading, door ze tegen de wand vast te zetten.

Speciale haken om in rails te haken.

Maximale gebruiksbelasting (MGB): in lijn 500 kg, met u-kering 1000 kg.

Kleur: oranje.

Code	Breedte in mm	Lengte in m	Verpakt per	€ per band
SPS2000965	50	3,5	1	27,20



Druk op de rode knop en de spanband rolt automatisch uit.

Spanband 250 kg die automatisch afrolt

Kant-en-klaar: je moet de banden niet meer bij elkaar zoeken, want de twee delen zitten aan elkaar vast en rollen uit door gewoon op een knop te drukken. Smalle draadhaak voor inhaken in een ring, achter een staaf, aan een rail.

Maximale gebruiksbelasting (MGB): in lijn 250 kg, met u-kering 500 kg.

Kleur: zwart.

Code	Breedte in mm	Lengte in m	Verpakt per	€ per band
SPSAUTO600	25	3	1	18,50



VELCRO®
Spanband Logistrap® 100 kg
Veelzijdig, betrouwbaar en zacht

Voor veelzijdig gebruik in de goederenbehandeling: opslag, distributie, transport tussen magazijnen, voor het beveiligen van palletladingen, samenbinden van buizen, kabels, enz.

Ideaal voor verhuizing. Gebruik binnenin.

- Milieuvriendelijk en voordelig: herbruikbaar (tot 10 000 keer), vervangt het gebruik van folie, staalband, touw enz.
- Snel aangebracht, even snel weer verwijderd. Makkelijk, zonder gereedschap en in alle veiligheid.
- Zacht: geen beschadiging van de vastgespannen voorwerpen.

MGB : 100 kg.

Code	Breedte in mm	Lengte in m	Kleur	Verpakt per	€ per band
LOGISTRAP4	50	4	geel	5	10,15
LOGISTRAP5	50	5	oranje	5	11,40
LOGISTRAP6	50	6	groen	5	12,10
LOGISTRAP7	50	7	blauw	5	12,85

Spankracht 235 kg [A]
IDEAAL VOOR VERHUIZING

[B] **Spankracht 400 kg met klemgesp**

[C] **Spankracht tot 6500 kg**

Multifunctionele spanband

Om vast te zetten, samen te binden en zo veel meer

[A] **Voor lichte lasten:** katoenen band, zacht, ideaal voor verhuizing.

[B] **Voor lichte lasten met klemgesp:** polypropyleenband, gesp met anti-slip. Voor het omsnoeren van dozen en bakken, het groeperen van onderdelen, stabilisatie van pallets ...

[C] **Voor zeer zware lasten:** polyesterband, grote belastbaarheid en uitstekende bestendigheid doorheen de jaren. Geschikt voor alle soorten transport: over de weg of het spoor, luchtvracht en zeevracht.

Geproduceerd in Europa.

Code	Breedte in mm	Lengte in m	Kleur	Treksterkte in kg	Verpakt per	€ per pak	
						per 1	per 5
[A] Voor lichte lasten							
SANGL1	35	50	écru	235	1	33,55	30,20
[B] Voor lichte lasten met klemgesp							
SGB252	25	2,5	zwart	400	1	7,90	7,10
SGB255	25	5	zwart	400	1	6,50	5,85
[C] Voor zeer zware lasten							
SGHR25	25	50	groen	1200	1	33,50	30,15
MFC10538	38	100	wit	2220	1	83,65	75,30
SGHR36	36	50	blauw	3500	1	58,70	52,85
SGHR50	50	50	rood	6500	1	87,90	79,10



Antislipstroken

Voor de stabiliteit van uw pallet tijdens het transport.

Worden in de vrachtwagen onder de pallets geplaatst.

- **Uitstekende hulp** om te vermijden dat de vracht wegglijdt.
- **Zeer dun:** zonder invloed op de laadhoogte.
- **Laat toe het aantal spanbanden te beperken.**

Geschikt voor alle transportsystemen. Beantwoorden aan de directieve 2014/47/EU van 3 april 2014.

Vlak, gerecycleerd karton 500 g/m² met antislipbehandeling, in stroken.



Recycleerbaar

Code	Breedte in cm	Lengte in cm	Verpakt per	€ per pak
TAR15120	15	120	100	65,90

Elastische treksnoer

Flexibel, veilig, gaat lang mee.

Rekbaar snoer, zacht en sterk, om producten of dekzeilen vast te zetten, samen te binden of op te spannen.

Perfekte weerstand.

Buitenzijde van polyethyleen, binnenzijde 100% latexvezels met lange houdbaarheid.

Voor binnen- en buitengebruik.

Geproduceerd in Europa.



Elastische treksnoer met haken

Robuust en betrouwbaar, met een geplastificeerde haak aan ieder uiteinde. De makkelijkste manier om kleine lasten vast te zetten.

Elastische treksnoer op rol

Kan op maat gemaakt worden.

Code	Diameter in mm	Lengte in m	Kleur	Verpakt per	€ per pak	
					per 1	per 5
Elastische treksnoer op rol						
SDW9B	9	100	wit	2	125,00	112,50
Elastische treksnoer met haken						
SDW8BC	8	0,6	wit	10	23,50	21,15
SDW8NC	8	1	zwart	10	28,00	25,20



RAJASYSTEM
ONZE PROFESSIONELE SELECTIE



A



B



C



Nietmachines

Aan u de keuze!

[A] en [B] :

- **Lichte modellen**, aangenaam werken!
- Perfecte hechting: 5 instelwaarden voor de hechtdiepte van de nieten.
- Extreem robuust: alle mechanische delen uit metaal, omhulsel versterkt met glasvezels. Pneumatische nietmachine: druk 5 tot 6 bar.

[C] :

- Ideaal voor mobiel gebruik in productieatelier, magazijn of logistiek.
- **Zeer performant**: tot 800 nieten per lader.
- Geleverd met 2 Li-Ion batterijen.

VANAF
€ 225
per niettang

GARANTIE
2
JAAR

Code	Geschikt voor nietjes	Capaciteit van het magazijn	Lengte x breedte x hoogte in cm	Gewicht in kg	Verpakt per	€ per niettang	
						per 1	per 2
[A] Mechanische nietmachine JOSEF KIHLEBERG							
C561M	32 x 15 en 32 x 18 mm	150 nieten	45,5 x 10,2 x 32	1,6	1	250,00	225,00
A560M	35 x 15 en 35 x 18 mm	100 nieten	45,5 x 10,2 x 32	1,6	1	250,00	225,00
A560M22	35 x 22 mm	100 nieten	45,5 x 10,2 x 32	1,6	1	315,00	285,00
[B] Pneumatische nietmachine JOSEF KIHLEBERG							
C561PN	32 x 15 en 32 x 18 mm	150 nieten	40,4 x 10,2 x 20,2	1,8	1	499,00	449,00
A560PN	35 x 15 en 35 x 18 mm	100 nieten	40,4 x 10,2 x 20,2	1,8	1	510,00	459,00
A560PN22	35 x 22 mm	100 nieten	40,4 x 10,2 x 20,2	1,8	1	580,00	522,00
[C] Draadloos nietapparaat op accu BOSTITCH®							
DSA3519	35 x 15 en 35 x 18 mm	108 nieten	34,3 x 11,4 x 20,3	2,8	1	499,00	450,00
DSA3522	35 x 18 en 35 x 22 mm	108 nieten	34,3 x 11,4 x 20,3	2,8	1	499,00	450,00

• Speciaal voor driedubbelgolfdozen.

VOOR MECHANISCH EN PNEUMATISCH NIETEN



Nieten voor karton

Een grote keuze voor alle soorten karton!

Nietjes met scherpe punten voor een betere penetratie in het karton. Hechten uitstekend de sluitkleppen van uw dozen, zonder ze te beschadigen.

2 modellen:

- **BOSTITCH®** Metalen nieten
- **JOSEF KIHLEBERG** 100% koperen nieten

Code	Breedte x diepte in mm	Verpakt per	€ per doos		
			per 1	per 3	per 5
Koperen nieten JOSEF KIHLEBERG					
JK56115	32 x 15	25000	111,50	100,35	89,20
JK56015	35 x 15	20000	106,10	95,50	84,90
JK56018	35 x 18	20000	119,00	107,10	95,20
JK56022	35 x 22	20000	138,00	124,20	110,40
Metalen nieten BOSTITCH®					
C583215	32 x 15	20000	74,25	66,85	59,40
C343218	32 x 18	20000	76,45	68,80	61,15
A583515	35 x 15	20000	83,00	74,70	66,40
A343518	35 x 18	20000	84,50	76,05	67,60
A783522	35 x 22	20000	102,60	92,35	82,10



BOSTITCH® Ontniet

Verwijdert makkelijk nietjes!

Kleur: chroom.

Code G2K € 1,99

KRAFTPAPIEREN TAPES EN DISPENSERS

De meest doeltreffende sluiting voor karton!



Lijm dringt door in het karton. Inbreuken worden onmiddellijk opgemerkt.



95 of 130 g/m²



Versterkte kleefband in kraftpapier

Voor een versterkte sluiting. Buitendiameter van de rol: 160 mm. 2 kwaliteiten beschikbaar:

- A Kraftpapier 95 g/m² draadversterkte kleefband:** voorzien van twee sterke draden, meelopen in de lengte van de kleefband met daartussen een golvende sinusdraad die voor extra stevigheid zorgt. **Geschikt voor pakketten tot 40 kg.** Binnendiameter van de kern: 70 mm. Buitendiameter van de rol: 185 mm.
- B Kraftpapier 130 g/m² glasvezelversterkte kleefband:** voorzien van stevige glasvezeldraden die kruisgewijs zijn aangebracht zodat de volledige breedte en lengte van de kleefband optimaal versterkt zijn. **Geschikt voor zware pakketten tot 80 kg.** Binnendiameter van de kern: 30 mm. Buitendiameter van de rol: 170 mm.

Code	Kleur	Breedte in mm	Lengte in m	Verpakt per	€ per rol		
					per 1 doos	per 2 dozen	per 5 dozen
A 95 g/m² draadversterkt					-10%	-15%	
ADG11	bruin	70	200	12	9,45	8,50	8,05
B 130 g/m² glasvezelversterkt							
ADGR70	bruin	70	150	18	13,15	11,85	11,20

U HEBT GROTERE HOEVEELHEDEN NODIG? CONTACTEER ONS!

Kleefband in kraftpapier 70 g/m²

Kleeft perfect op gerecycleerd karton en stoffige oppervlakken. Plantaardige lijm.

- **Veilig en onschendbaar:** iedere poging tot het losmaken van de tape veroorzaakt scheuren in de doos, waardoor de inbreuk onmiddellijk zichtbaar wordt.
- **Uitstekend bestand tegen temperatuurschommelingen en vocht:** ideaal voor export.



Standaard kleefband in kraftpapier

Kraftpapier 70 g/m², voor zwaardere pakketten tot 30 kg. Binnendiameter van de kern: 30 mm. Buitendiameter van de rol: 150 mm.

Code	Kleur	Breedte in mm	Lengte in m	Verpakt per	€ per rol		
					per 1 doos	per 2 dozen	per 5 dozen
A 95 g/m² draadversterkt					-10%	-15%	
ADG48BR	bruin	48	200	30	3,75	3,40	3,20
ADG60BR	bruin	60	200	24	4,75	4,30	4,05
ADG70BR	bruin	70	200	18	5,65	5,10	4,80
ADG70BL	wit	70	200	18	6,65	6,00	5,65

U HEBT GROTERE HOEVEELHEDEN NODIG? CONTACTEER ONS!

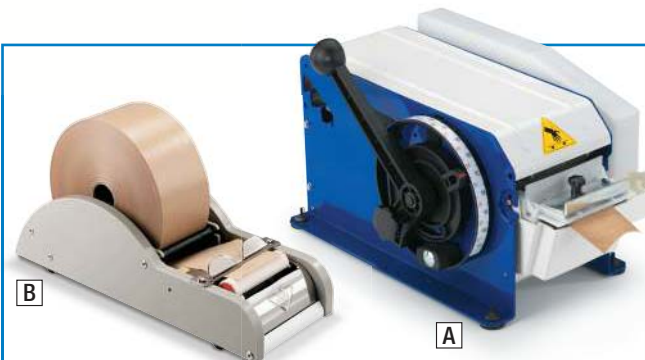

Halfautomatische en handmatige dispensers

- A Brengt makkelijk uw kleefband in kraftpapier aan!** Halfautomatisch voor standaard- en versterkte kleefband in kraftpapier.
- B Handmatig** voor standaardkleefband in kraftpapier.

Code	Afmetingen L x B x H in cm	Gewicht in kg	Voor kleefband		€ per dispenser
			Breedte in mm	Ø maxi buitenafmetingen in mm	
A HUMB6	38,5 x 28,5 x 22,2	9,3	20 tot 100	200	399,00
B ADM02	33 x 12,5 x 9	1,7	36 tot 80	190	125,00

ONZE PROFESSIONELE SELECTIE

Selectietoetsen voor automatisch instellen van de tapelengte.

GARANTIE
1 JAAR

Elektrische tapedispenser

Sluit uw verpakkingen aan de lopende band!

Voor standaard en versterkte kleefband in kraftpapier.

- **Automatisch:** 14 voorgesprogeprogrammeerde afsnijlengtes van 15 tot 145 cm. Bovendien zijn er verschillende combinaties mogelijk met de toetsen +, - en x. Geheugen voor 3 lengtes. Herhalingstoets.
- **Zeer goede hechting van de kleefband in kraftpapier.** Verwarmd waterreservoir van 1 liter om de lijm snel te activeren. 3 borstels bevochtigen de tape. Voeding: 220 V, 50Hz.

Code	Afmetingen L x B x H in cm	Gewicht in kg	Voor kleefband		€ per dispenser
			Breedte in mm	Ø maxi buitenafmetingen in mm	
VARIO555E	51 x 32 x 30	15	40 tot 80	250	1295,00

VANAF
€ 5,15
per zak

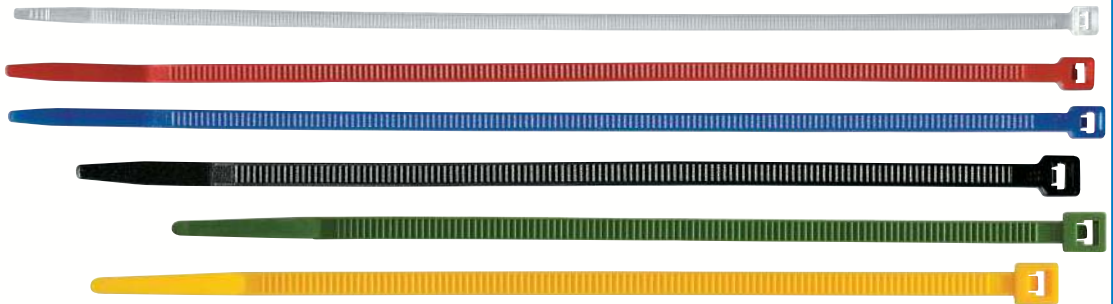

Kabelbinders

Snel en veilig!

Binders voor éénmalig gebruik. Dankzij deze binders blijven uw zakken uitstekend gesloten. Ideaal voor het samenhouden van uw kabels. Bestand tegen temperatuurschommelingen van -40 °C tot +85 °C.

Code	Kleur	Lengte in mm	Breedte in mm	Verpakt per	€ per zak	
					per 1	-10% per 3
LIP1	wit	100	2,5	1000	17,15	15,45
LIP1Z	zwart	100	2,5	1000	17,15	15,45
LIP2	wit	140	3,2	1000	34,35	30,90
LIP2Z	zwart	140	3,2	1000	34,35	30,90
LIP3	wit	180	4,5	100	5,70	5,15
LIP20Z	zwart	200	4,5	100	12,75	11,45
LIP4	wit	280	4,5	100	9,55	8,60
LIP4Z	zwart	280	4,5	100	9,55	8,60
LIP5	wit	360	4,5	100	11,45	10,30
LIP6	wit	360	7,5	100	30,75	27,70
LIP14★	blauw, geel, groen, rood	140	3,5	100	6,55	5,90
LIP20★	blauw, geel, groen, rood	200	4,5	100	12,75	11,45

★ Geef bij uw bestelling de gewenste kleurcode op : **B** (blauw), **R** (rood), **J** (geel), **V** (groen).

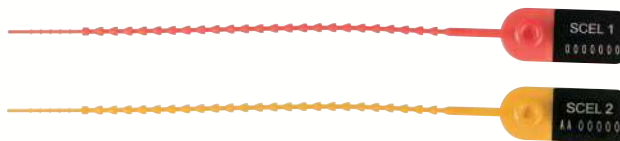

Zegel met gekartelde draad

Voor het sluiten van kisten, transportbakken...

- **Snel aangebracht zonder gereedschap:** zegel met progressieve sluiting (regelbare diameter) met onomkeerbare vergrendeling.
- **Veilig:** individuele nummering van elke zegel (7 karakters).
- **Onverwoestbaar:** gemaakt van polyamide (nylon), temperatuurbestendig van -40 °C tot +70°C.

Totale lengte: 190 mm.
Label 25 x 17 mm.

Code	Kleur	Nuttige lengte in mm	Diameter steel in mm	Treksterkte in kg	Verpakt per	€ per doos	
						per 1	-10% per 5
SCEL1	rood	160	2,8	18	100	20,60	18,55
SCEL2	geel	160	2,8	18	100	20,60	18,55

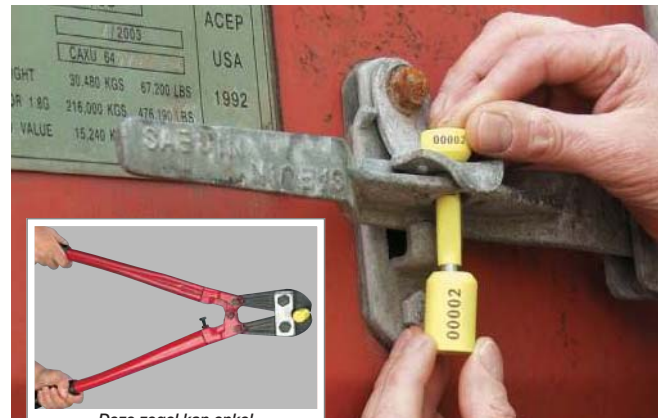

Deze zegel kan enkel met een bouttang verwijderd worden.



Maxiveiligheidszegel

Voor een maximale beveiliging!

- **Onschendbaar:** schokbestendig, kan niet worden doorgeknipt of stukgetrokken. Dubbele nummering met 2 letters en 7 cijfers. Van staal, met roestwerende coating in ABS.

Geolied om wrijving te voorkomen. Kleur: geel.

- **Goedgekeurd door de douane.**

Code	Nuttige lengte in mm	Diameter steel in mm	Treksterkte in kg	Verpakt per	€ per zegel		
					per 1 doos	-20% per 4 dozen	-30% per 10 dozen
SCHS	32	11	1400	25	2,20	1,76	1,54

RAJA Elastieken



Eenvoudig en onontbeerlijk!

Een eenvoudige en voordelige oplossing voor het bundelen, verzamelen, sluiten en op hun plaats houden van uw producten, dossiers, poststukken enz. Elastieken uit 85% natuurlijk rubber. Standaardkleur: bruin. Andere kleuren, zie aanduiding in de prijstabel.

Doos van 1 kg.

Code	L x B in mm	Aantal +/-	€ per doos		
			per 1	-10% per 6	-20% per 10
Elastieken - smal					
BRA42	40 x 2	3700	10,50	9,45	8,40
BRA62	60 x 2	2400	10,50	9,45	8,40
BRA82	80 x 2	1850	10,50	9,45	8,40
BRA82C★	80 x 2	1600	12,60	11,35	10,10
BRA93	90 x 3	1100	10,50	9,45	8,40
BRA102	100 x 2	1480	10,50	9,45	8,40
BRA122	120 x 2	1200	10,50	9,45	8,40
BRA153	150 x 3	650	10,50	9,45	8,40
BRA2002	200 x 2	740	10,50	9,45	8,40
Elastieken - medium					
BRA76	70 x 6	700	10,50	9,45	8,40
BRA96	90 x 6	550	10,50	9,45	8,40
BRA126	120 x 6	390	10,50	9,45	8,40
BRA156	150 x 6	330	10,50	9,45	8,40
BRA206	200 x 6	245	10,50	9,45	8,40
Elastieken - breed					
BRA1210	120 x 10	240	10,50	9,45	8,40
BRA1510	150 x 10	195	10,50	9,45	8,40
BRA1810	180 x 10	160	10,50	9,45	8,40
BRA2010	200 x 10	145	10,50	9,45	8,40
BRA2016	200 x 16	90	10,50	9,45	8,40

★ Geef bij uw bestelling de juiste code op: **B** (blauw), **V** (groen), **R** (rood), **J** (geel).



VANAF € 0,78 per rol

Office plaktape

Rajatape kwaliteit!
3 verschillende types: transparant, kristalhelder en onzichtbaar.

Code	Breedte in mm	Lengte in m	Binnendiameter kern in mm	Verpakt per	€ per rol		
					per 1 doos	-10% per 3 dozen	-20% per 6 dozen
Transparant							
TRA193	19	33	25	8	0,97	0,87	0,78
TRA196	19	66	75	8	1,64	1,48	1,31
Kristalhelder							
CRIS193	19	33	25	8	1,18	1,06	0,94
CRIS196	19	66	75	8	2,00	1,80	1,60
Onzichtbaar							
INV193	19	33	25	8	1,44	1,30	1,15
INV196	19	66	75	8	2,73	2,46	2,18

Bureau-afroller

Sterk en stabiel!
Voor tape met een maximale breedte van 25 mm en een lengte van 33 en 66 m.
Gewicht: 1,3 kg.
Afmetingen: 22 x 9 x 10 cm.

Code	€ per afroller	
	per 1	-10% per 3
AD66N	9,60	8,65



TAPES VOOR KLEINE VERPAKKINGEN



A Standaardetiketten

Transparante etiketten

Voor een stijlvolle sluiting!

Hiermee sluit u dozen, enveloppen, zakken enz. zonder ze te beschadigen. Transparant polypropyleen, 60 micron, met acryllijm.

Een lichte druk volstaat om stevig te kleven.

Dispenserdoos: praktisch en gebruiksvriendelijk.

Keuze uit 2 kwaliteiten:

- sterke kleefkracht, voor langdurig kleven.
- verwijderbaar, kan makkelijk verwijderd worden van om het even welke ondergrond.



B Voorgesneden etiketten: makkelijk openen zonder de drager te beschadigen.

Code	Kleefvermogen	Diameter in mm	Verpakt per	€ per doos		
				per 1	-10% per 5	-20% per 10
A Standaardetiketten						
ADP325F	sterk	25	2000	21,60	19,45	17,30
ADP330	sterk	30	1000	10,80	9,70	8,65
ADP350	sterk	50	2000	35,95	32,35	28,75
ADP325A	verwijderbaar	25	2000	21,60	19,45	17,30
B Voorgesneden etiketten						
ADP325P	sterk	25	2000	22,85	20,55	18,30

A Etiket

DIT PRODUCT IS VERVAARDIGD UIT HERNIEUWBARE GRONDSTOFFEN.
Wordt schoon en probleemloos gerecycleerd samen met uw papieren of kartonnen verpakkingen.

B Plakband, bruikbaar in beide richtingen.

NIEUW

Papieren en etiketten

Het milieuvriendelijke alternatief!

Deze sluiting past perfect bij uw papieren of kartonnen verpakking: doos, koker, zak, envelop...

- Uitgekiende formaten voor uw kleine verpakkingen.
- Excellente kleefkracht.

Bruine kraft 57 g/m², totale dikte 110 micron, natuurlijke rubberlijm.

Code	Formaat in mm	Verpakt per	€ per doos		
			per 1	-10% per 5	-20% per 10
A Etiket					
ADKP28	Ø 28	1500	17,95	16,15	14,35
B Plakband					
ADKF10	50,8 x 100	1000	43,25	38,90	34,60

12 mm

Sluit en snijdt in 1 beweging

RAJA-KWALITEIT • TEGEN DE BESTE PRIJS

RAJATAPE

Gekleurde PVC-tape 12 mm

Uw pakjes zijn gesloten en toch herkenbaar!

Vermijd vergissingen met pakken van hetzelfde formaat maar met een verschillende inhoud! **Stevige PVC-tape, geluidsarm afrollen, kwaliteit 35 micron.** Natuurlijke rubberlijm. Lengte 66 m.

Met de hand afscheurbaar

Code	Kleur	Breedte in mm	Verpakt per	€ per rol		
				per 1 doos	-10% per 2 dozen	-20% per 5 dozen
ADH08MC	transparant	12	24	0,82	0,74	0,66
ADH09	wit	12	24	1,22	1,10	0,98
AD12R	rood	12	24	1,37	1,23	1,10
AD12J	geel	12	24	1,37	1,23	1,10
AD12V	groen	12	24	1,37	1,23	1,10
AD12B	blauw	12	24	1,37	1,23	1,10
AD12OR	oranje	12	24	1,37	1,23	1,10

U HEBT GROTERE HOEVEELHEDEN NODIG? CONTACTEER ONS!

Zakkensluiters

Zeer stabiel, kan op een tafel bevestigd worden.
Afmetingen: H 14 cm, L 22 cm, voet 8 cm. Gewicht 0,9 kg.
Voor rollen breedte 12 mm, binnen Ø 76 mm.

Code	ADVS12	per zakkensluiters	€ 15,80
------	--------	--------------------	---------

WAARSCHUWINGS - EN GEKLEURDE TAPES

	BETA50
	BETA17
	BETA82
	BETA31
	BETA41
	BETA20
	BETA40
	BETA83
	BETA32
	BETA54
	BETA49
	BETA84
	BETA63

GRATIS
1 PISTOOLAFROLLER
 bij aankoop vanaf 72 rollen van dezelfde productcode
 Aanbieding één keer geldig per bestelling, zolang de voorraad strekt.

-25%
 vanaf 36 rollen
 VOOR DE PRODUCTCODE AANGEDUID IN HET GEEL



RAJATAPE Industriële PVC-waarschuwingstape

35 micron



De beste kwaliteit!

Geef duidelijk de boodschap weer van de te nemen voorzorgen tijdens het transport of bij het openen van uw pakketten.

- **Veelzijdig:** met deze tape zijn uw dozen absoluut veilig afgesloten.
- **Geluidsarm** afrollen.
- **Zeer sterk en hoog kleefvermogen** op alle soorten ondergronden.



Stevige PVC-tape, kwaliteit 35 micron.

Code	Breedte in mm	Lengte in m	€ per rol			
			per 6	per 36	-20% per 72	-25% per 144
Witte tape						
BETA★	50	66	5,35	3,57	2,67	per rol
Gekleurde tape						
BETA★	50	66	6,95	4,60	3,65	3,45

U HEBT GROTERE HOEVEELHEDEN NODIG? CONTACTEER ONS!

★ Geef bij uw bestelling de gewenste code op te geven.

RAJATAPE 35 micron Gekleurde PVC-tape 50 mm



Uw pakjes zijn gesloten en toch herkenbaar!

Vermijd vergissingen met pakken van hetzelfde formaat maar met een verschillende inhoud!

Stevige PVC-tape, kwaliteit 35 micron.
 Natuurlijke rubberlijm.

Verpakt per 6 rollen.



Code	Kleur	Breedte in mm	Lengte in m	€ per rol		
				per 1 doos	per 2 dozen	per 5 dozen
AD50★	blauw/ geel/ groen/ oranje/ rood/ zwart	50	66	3,90	3,51	3,12

U HEBT GROTERE HOEVEELHEDEN NODIG? CONTACTEER ONS!

★ Geef bij uw bestelling de gewenste kleur op:
R (rood), **V** (groen), **J** (geel), **B** (blauw), **N** (zwart), **OR** (oranje).



Pistoलाfrollers, zie blz. 156.

GRATIS LEVERING VANAF € 250 zie www.rajapack.be



155

AFROLLERS

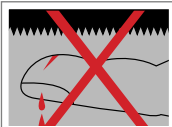

Het intrekbare lemmeertje wordt vermeden om elk risico op verwondingen te vermijden.

MODEL ADV291

2 in 1



RAJATAPE Veiligheidsafroller

Geen risico op verwondingen!

- **Veilig:** intrekbaar lemmeertje verschijnt wanneer u de tape afsnijdt.
 - **Licht goed in de hand:** soepel rubberen antisliphandvat.
 - **Eenvoudig tape aanbrengen:** door het rubberen wiel rolt de tape gemakkelijk af. Regelbare rem om de snelheid van het afrollen te bepalen.
- Afroller uit metaal en kunststof.

Code	Voor rollen			Gewicht in g	Verpakt per	€ per afroller	
	Breedte in mm	Binnen Ø in mm	Buiten Ø in mm			per 1	per 3
ADV291	50	38 / 76	120	430	1	10,90	9,80
ADV521	75	76	120	460	1	16,90	15,20

● Met verwijderbare adapter.

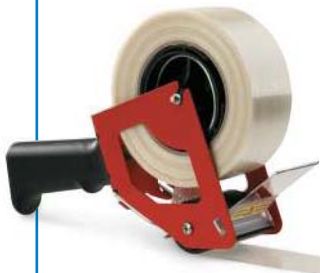

Versterkte pistoolafroller

Speciaal voor versterkte tapes!

- **Stevig:** dubbele metalen structuur.
- **Mooi afgesneden** zonder de tape uit te rafelen.
- **Rem** vergemakkelijkt het aanbrengen van de tape.

Code	Voor rollen			Gewicht in g	Verpakt per	€ per afroller
	Breedte in mm	Binnen Ø in mm	Buiten Ø in mm			
ND2132B	50	76	120	385	1	27,95
ND2133B	75	76	120	550	1	38,95

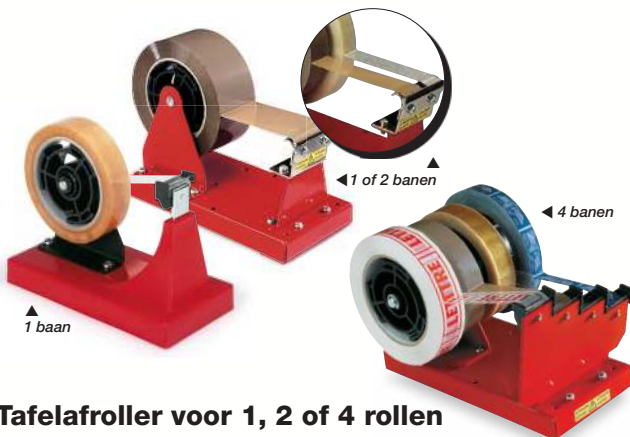

Tafelafroller voor 1, 2 of 4 rollen

Uw tapes binnen handbereik!

- **Zeer robuust en stabiel:** uitgerust met een antislipvoet en metalen mes.
- **Snijdt alle soorten tape,** zelfs versterkte tape.

Code	Aantal banen	Voor rollen breedte in mm	Afmetingen L x B x H in cm	Gewicht in kg	€ per afroller	
					per 1	per 3
ND6425	1	25	18 x 8,7 x 12	1,9	32,75	
ND6352	1 of 2	1 x 50 - 2 x 25	20 x 10 x 15	2,7	40,10	
ND634M	4	25	20 x 13 x 13	2,8	63,95	

-15%
vanaf 3 afrollers
VOOR DE PRODUCTCODE AANGEDUID IN HET GEEL



Voordelige pistoolafroller

Uitstekende prijs-kwaliteitverhouding!

Voorzien van een rem voor het probleemloos aanbrengen en aanspannen van tape. Afroller uit metaal en kunststof.

Code	Voor rollen			Gewicht in g	Verpakt per	€ per afroller		
	Breedte in mm	Binnen Ø in mm	Buiten Ø in mm			per 1	-10% per 3	-15% per 5
H11CP	50	76	120	480	1	9,65	7,95	7,95 per afroller
ADV75	75	76	120	630	1	16,95	15,25	14,40



Pistoolafroller voor intensief gebruik

Zéér robuust door de metalen structuur uit één stuk!

- **Gebruiksvriendelijk:** de dispenser is perfect hanteerbaar door de speciale handgreep. De tapegeleider uit kunststof zorgt voor het perfect afrollen van de tape.
- **Regelbare rem** om de snelheid van het afrollen te bepalen.
- **Perfekte afsnijding:** gehard stalen mes met zéér scherpe tanden.

Code	Voor rollen			Gewicht in g	Verpakt per	€ per afroller	
	Breedte in mm	Binnen Ø in mm	Buiten Ø in mm			per 1	-10% per 3
ADV80	50	76	136	645	1	19,70	17,75

RAJATAPE

Papieren ecotape

Het milieuvriendelijke alternatief!

- Milieuvriendelijk: afkomstig van vernieuwbare bronnen (kraftpapier).
- Tape kan samen met de doos gerecycleerd worden.
- Doeltreffend: uw pakketten worden perfect en gemakkelijk gesloten.
- Hoog kleefvermogen. Beschrijfbaar.



PERSONALISEER



Standaard kwaliteit **57 g/m²**

Kraftpapier 57 g/m² voor lichte pakketten tot 20 kg.

Code	Kleur	Breedte in mm	Lengte in m	Verpakt per	€ per rol		
					per 1 doos	-15% per 2 dozen	-25% per 5 dozen
ADG12	bruin	50	50	36	2,95	2,21	per rol
ADG19	bruin	75	50	24	4,40	3,74	3,30
ADG13	wit	50	50	36	2,99	2,54	2,24
PROEFPAKKET							
ADG12MC	bruin	50	50	6	3,60	-	-

Versterkte kwaliteit **70 g/m²**

Kraftpapier 70 g/m². Zeer sterk. Hoog kleefvermogen. Voor zwaardere pakketten tot 30 kg.

Code	Kleur	Breedte in mm	Lengte in m	Verpakt per	€ per rol		
					per 1 doos	-25% per 2 dozen en +	
ADG12D	bruin	50	66	24	4,45	3,35	per rol

VOORDEELPAK

VANAF ~~€31,25~~

€22,95
per pak

RAJATAPE PAK PAPIEREN ECOTAPE

6 of 36 rollen standaard kwaliteit

+ 1 voordelige pistoolafroller (Code H11CP, zie blz. 156).



Code	Kleur	Breedte in mm	Lengte in m	Verpakt per	€ per pak
ADG12MCK	bruin	50	50	6	31,25 22,95
ADG12K	bruin	50	50	36	145,85 91,95

RAJATAPE

Versterkte tape

- **Extra stevig:** versterkt uw verpakkingen en vervangt zelfs een omsnoering. Bestand tegen temperaturen tot 40°C.
- **Scheurresistentie:** 24 kg/cm. Waterdichte tape van polypropyleen, versterkt met glasvezeldraad.
- **Uitstekend en duurzaam hechtvermogen:** na het aanbrengen behoudt de tape zijn hechtvermogen voor lange tijd.

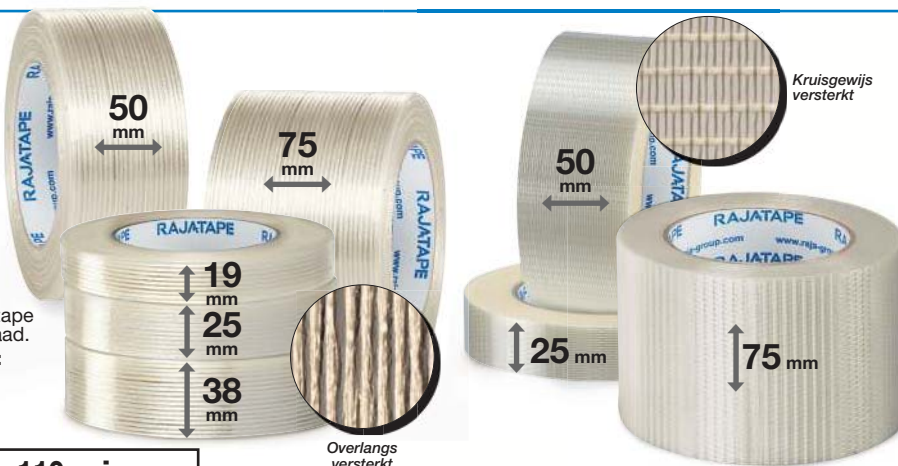

Kruisgewijs versterkte tape **110 micron**

- **Scheurbestendig in twee richtingen** door de kruisversterking.
- **Garandeert een betrouwbare sluiting** van uw zware dubbelen driedubbelfolddozen.
- **Hoge resistentie:** uiterst geschikt voor buitengebruik en export. Polypropyleenfolie, **totale dikte 140 micron.**

Code	Breedte in mm	Lengte in m	Verpakt per	€ per rol			
				per 1 doos	-15% per 2 dozen	-25% per 5 dozen	
ADA13D	19	50	48	1,78	1,51	1,34	
ADA14	25	50	36	2,95	2,51	2,21	
ADA15	38	50	24	3,65	3,10	2,74	
ADA16	50	50	18	4,30	2,99	per rol	
ADA17	75	50	12	7,65	6,50	5,74	
PROEFPAKKET							
ADA16MC	50	50	6	5,20	-	-	

U HEBT GROTERE HOEVEELHEDEN NODIG? CONTACTEER ONS!

Kruisgewijs versterkte tape **140 micron**

- **Scheurbestendig in twee richtingen** door de kruisversterking.
- **Garandeert een betrouwbare sluiting** van uw zware dubbelen driedubbelfolddozen.
- **Hoge resistentie:** uiterst geschikt voor buitengebruik en export. Polypropyleenfolie, **totale dikte 140 micron.**

Code	Breedte in mm	Lengte in m	Verpakt per	€ per rol			
				per 1 doos	-15% per 2 dozen	-25% per 5 dozen	
ADA04	25	50	36	3,50	2,98	2,63	
ADA06	50	50	18	5,95	4,35	per rol	
ADA07	75	50	12	10,35	8,80	7,75	
PROEFPAKKET							
ADA06MC	50	50	6	7,15	-	-	

U HEBT GROTERE HOEVEELHEDEN NODIG? CONTACTEER ONS!



-20%
vanaf 2 dozen
VOOR DE PRODUCTCODES
AANGEDUID IN HET GEEL

RAJATAPE 28 micron

Voordelige polypropyleentape

De meest voordelige!

- Voordelig, onmiddellijk klevend, ideaal voor het sluiten van enkelgolfverpakkingen.
- **Standaardkwaliteit.**

Polypropyleenfolie **28 micron**. Synthetische lijm.
Bestand tegen temperaturen van + 5° C tot + 45° C.
Geschikt voor uw lichte pakketten tot 25 kg.

Code	Kleur	Breedte in mm	Lengte in m	Verpakt per	€ per rol		
					per 1 doos	-10% per 2 dozen	-20% per 5 dozen
ADP11N	bruin	38	66	48	1,25	1,13	1,00
TPPB13	bruin	50	66	36	1,16	0,93	per rol
TPPB14	bruin	50	100	36	2,21	1,99	1,77
ADT03N	transparant	19	66	48	0,70	0,63	0,56
ADT04H	transparant	25	66	36	0,93	0,84	0,74
TPPT15	transparant	50	66	36	1,16	0,93	per rol
TPPW08	wit	50	66	36	1,34	1,21	1,07
PROEFPAKKET							
TPPB036R	bruin	50	66	6	1,28	-	-
TPPT036R	transparant	50	66	6	1,28	-	-

VOORDEELPAK

RAJATAPE

PAK VOORDELIGE PP-TAPE

36 rollen standaardkwaliteit
Breedte 50 mm x lengte 66 m.

+ 1 voordelige pistoolafroller
(code H11CP, omschrijving hiernaast)

Bruin: code KITTPPB13 - Transparant: code KITTPPT15

VANAF **€51,41**
€36,95 per pak

-20%
vanaf 2 dozen
VOOR DE PRODUCTCODES
AANGEDUID IN HET GEEL

RAJATAPE **28 of 35 micron**

Geluidsarme voordelige polypropyleentape

Doeltreffend en eenvoudig!

- **Langdurig kleefvermogen:** ideaal voor het opslaan van uw pakketten. Uitstekend bestand tegen hoge temperaturen.
- **Zéér comfortabel:** Geluidsarm met de snijrichting mee.

Keuze uit twee kwaliteiten:

- **Standaardkwaliteit.** Polypropyleenfolie **28 micron**. Geschikt voor pakketten tot 25 kg.
- **Industriële kwaliteit.** Polypropyleenfolie **35 micron**. Voorzien van versterkte kleefmassa. Geschikt voor pakketten tot 35 kg.

Geluidsarm

GRATIS
1 PISTOOLAFROLLER
bij aankoop van 2 dozen tape van dezelfde productcode
Aanbieding één keer geldig per bestelling zolang de voorraad strekt.

Code	Kleur	Breedte in mm	Lengte in m	Verpakt per	€ per rol		
					per 1 doos	-15% per 2 dozen	-20% per 5 dozen
Standaardkwaliteit - 28 micron							
ADR03	bruin	50	66	36	1,39	1,12	per rol
ADR12	transparant	50	66	36	1,49	1,27	1,19
PROEFPAKKET							
ADR03MC	bruin	50	66	6	1,64	-	-
ADR12MC	transparant	50	66	6	1,64	-	-
Industriële kwaliteit - 35 micron							
ADP23	bruin	50	66	36	2,01	1,71	1,61
ADP27	transparant	50	66	36	1,83	1,46	per rol
ADP28	bruin	75	66	24	2,96	2,52	2,37
PROEFPAKKET							
ADP23MC	bruin	50	66	6	2,20	-	-
ADP27MC	transparant	50	66	6	2,20	-	-



-20%
vanaf 2 dozen
VOOR DE PRODUCTCODES
AANGEDUID IN HET GEEL



RAJATAPE 33 micron

Industriële PVC-tape

Standaard kwaliteit

- Veelzijdig: geschikt voor diverse toepassingen.
 - Hoog kleefvermogen op alle oppervlakken.
 - PVC-folie 33 micron. Natuurlijke rubberlijm.
- Geschikt voor pakketten tot 35 kg.



Code	Kleur	Breedte in mm	Lengte in m	Verpakt per	€ per rol		
					per 1 doos	-10% per 2 dozen	-20% per 5 dozen
ADH01H	bruin	25	66	36	1,44	1,30	1,15
ADH03	bruin	50	66	36	2,18	1,75 per rol	
ADH11	bruin	50	100	36	3,38	2,70 per rol	
ADH05	bruin	75	66	24	3,80	3,42	3,04
ADH08MC	transparant	12	66	24	0,82	0,74	0,66
ADH25H	transparant	25	66	36	1,44	1,30	1,15
ADH12	transparant	50	66	36	2,18	1,75 per rol	
ADH13	transparant	50	100	36	3,38	2,70 per rol	
ADH27	transparant	75	66	24	3,80	3,42	3,04
ADH04	wit	50	66	36	2,50	2,25	2,00
PROEFPAKKET							
ADH036R	bruin	50	66	6	2,55	-	-
ADH126R	transparant	50	66	6	2,55	-	-
ADH46R	wit	50	66	6	2,55	-	-

Per voordelige afroller	Per afroller voor intensief gebruik	Per ultralichte afroller
Breedte 50 mm.	Breedte 50 mm.	Breedte 75 mm.
H11CP € 9,65	ADV80 € 19,70	ND2993 € 31,25

VOORDEELPAK

RAJATAPE PAK PVC-TAPE

36 rollen standaardkwaliteit
Breedte 50 mm x lengte 66 m.

+ 1 pistoolafroller
(code ADV80, omschrijving hiernaast)

€98,18 - €68,95 per pak

Bruin: code ADH03KD - Transparant: code ADH12D

UW RAJATAPE TAPES BEDRUKKEN KAN MAKKELIJK EN SNEL!

-35%

vanaf 180 rollen

Geniet van een extra korting op de bedrukking van al uw tapes.

-10% -40%

vanaf 252 rollen

Geniet van een extra korting op de bedrukking van al uw tapes.

-15% Tot -50%

vanaf 360 rollen

Geniet van een extra korting op de bedrukking van al uw tapes.



GRATIS

1 PISTOOLAFROLLER
vanaf 180 rollen.



RAJATAPE Bedrukte tapes

Uw tapes bedrukken gaat makkelijk en snel.

Gepersonaliseerde tape is veel meer dan een gewone sluiting van uw verpakkingen. Het geeft uw verpakkingen een persoonlijk karakter. Uw handelsmerk reist met uw producten mee.

Kleur: wit, bruin of transparant.
Breedte: 50 mm. Lengte: 66 m.

Polypropyleentape **28 micron**

Geschikt voor de meest courante toepassingen.

- Kleeft onmiddellijk en duurzaam.
- Makkelijk af te rollen.

Bedrukking 1 of 2 kleuren

Code	Bedrukking	€ per bedrukte rol		
		-35%	-40%	-45%
		per 72	per 180	per 252
ADPB23	1 kleur	3,65	2,37	2,19
ADPB33	2 kleuren	3,90	2,54	2,34

U HEBT GROTERE HOEVEELHEDEN NODIG? CONTACTEER ONS!

Prijzen exclusief clichékosten.

Als u meer dan twee kleuren wenst, neemt u best contact met ons op.
Ook beschikbaar in breedte 75 mm, prijs op aanvraag.

PVC-tape **33 micron**

Geschikt voor lichte en middelzware pakketten.

- Kleeft onmiddellijk en duurzaam op karton en plastic.
- Geluidsarm afrollen.

Bedrukking 1 of 2 kleuren

Code	Bedrukking	€ per bedrukte rol		
		-35%	-40%	-50%
		per 72	per 180	per 252
ADH23	1 kleur	3,95	2,57	2,37
ADH33	2 kleuren	4,35	2,83	2,61

U HEBT GROTERE HOEVEELHEDEN NODIG? CONTACTEER ONS!

Prijzen exclusief clichékosten.

Als u meer dan twee kleuren wenst, neemt u best contact met ons op.

PERSONALISEER ZELF UW TAPE ONLINE OF NEEM CONTACT OP MET ONZE VERPAKKINGSSPECIALISTEN VOOR AL UW VRAGEN EN BESTELLINGEN!

RAJAPRINT.be

012.250.250

Van maandag tot vrijdag, van 8.30 u. tot 17.30 u.

Fax: 012.260.270

E-Mail: bedrukking@rajapack.be

Hoe krijg ik een gratis offerte?

Zeg ons wat uw project is en onze specialisten zorgen binnen **24 uur** voor een prijsopgave.

Wanneer geleverd?

U ontvangt uw bestelling binnen de **twee weken** indien het gaat om een hernieuwde bestelling en **drie weken**, na goedkeuring van de proefdruk, indien het gaat om een nieuw ontwerp.

AFBREEKMES MARTOR®	48	CORROSIEWERENDE MATERIAAL	128-129	plastic	105	slipvast	80-83
AFPLAKTAPE	57	CUTTERS		schuimenveloppen	102	trilite	78
AFROLLERS		allround cutter	49	ETAGEWAGEN	10	ultrane	81
voor cutter	50	speciale messen	50	ETIKETTEN		ultranitril	83
voor golfkarton	44-45	toebehoren	50	Amerikaanse	38	vinyl	78
voor kraftpapier	44-45	veiligheidsmesses	51	gekleurde	38	voor chemisch gebruik	83
voor luchtkussenfolie	45	voor het magazijn	48	magnetische	39	voor fijn werk	80
voor moduleerbare paktafel	40	voor kantoor gebruik	48	papieren	106	voor magazijn	81-82
voor lint	44	DEKSELCONTAINERS	16-17	thermische	106	HANDWIKKELFOLIE	142, 144-145
voor papier	44	DEKSELDOZEN	97	verpakkingsetiketten	108	HOEK- EN RANDBESCHERMERS	139-140
voor poetspapier	67, 69	DEKSELS VOOR PALLETS	16	verzendetiketten	108	HOEKPROFIELEN	139-140
voor schuimfolie	45	DEKSELZEGELS	25	waarschuwingsetiketten	108	HOLSTERS VOOR MES	50
voor tapes	156	DISPENSERS		EURONORM STAPELBAKKEN	22-23	HORIZONTALE DISPENSERS VOOR PAPIER	44-45
AFVALZAKKEN- EN CONTAINERS	59-65	voor luchtkussenfolie en kraftpapier	44-45	EUROPALLETS	14	HORIZONTALE SNIJSTANDAARDEN	44-45
ANTISTATISCHE LUCHTKUSSENFOLIE	114, 128	voor zeep	74	EXPORT- EN PALLETKISTEN	18-21	HOUTVEZELPALLETS INKA®	12-13
ANTIVERMOEIDHEIDSMATTEN	52	voor poetsdoeken en toilet papier	70, 72-73	EXPORTCONTAINERS	16-17	HYGIËNE	58-87
AROFOL® POLY	102	DISTRIBUL®	116	FILL-AIR ROCKET™	122	INDUSTRIËLE KUNSTSTOFFPALLETS	15
BAG-IN-BAG®	102	DOCKER® HANDSCHOENEN	82	FILLPAK® M	120-121	ISOTHERMISCHE VERPAKKINGEN	124-127
BAKKEN		DOCUMENTENHOESJES	109	FISKARS® SCHAREN	48	KANTOORENVELOPPEN	104
bakken Akylux®	24, 28	DOZEN		FLO-PAK®	117	KARTONNEN CONTAINERS	16-17
bakken brede opening	32	Amerikaanse bruine	88-89	FOLIE		KARTONNEN HOEKBESCHERMERS	140
bakken euronorm	22-23	automatisch sluitende bodem	96	beschermfolie	143	KARTONNEN L-PROFIELEN	139
bakken karton	29	driedubbelgolf	93	buisfolie	113, 122	KARTONNEN MAGAZIJNBAKKEN	29
bakkenrekken	32	dubbelgolf	90-92	gekleurde rekfolie	142, 144	KARTONNEN OPZETRANDEN	18
bakken Schoeller Arca Systems®	31	enkelgolf	88-89, 95-97, 99	gerecycleerd luchtkussenfolie	114	KARTONPALLETS KAYPAL®	14
koerierbakken	25	extra platte dozen	101	handwikkelfolie	142, 144-145	KARTONPLATEN	141
kunststofstapelbakken	30-31	palletdozen	16-17	krimpfolie	143	KAYPAL®	14, 18
ladebakken	33	PA.POO.BOX	92	luchtkussenfolie	115	KLEMMEN VOOR OMSNOERINGSBAND	135
open stapelbakken	24	platte producten	94, 98, 101	luchtwikkelfolie	146	KOELELEMENTEN	124
transparantbakken	26-27, 32	postdozen RAJAPOST	98	machinewikkelfolie	146	KOERIERBAKKEN	25
vouwbakken	25	Teckelbox®	95	minirollen rekfolie	142	KOKERS	100
BANDSPANNER	148-149	variabele vulhoogte	97	rekwikkelfolie	144-146	KRIMPFOLIE EN HOEZEN	143
BEDRUKTE TAPE	160	Variabox	97	schuimfolie	116	KRIMPPISTOOL RIPACK®	143
BESCHERMFOLIE	143	waterdichte	92	stretchfolie	146	KUNSTSTOFBOXEN	26-27
BESCHERMHANDSCHOENEN	78-83	witte dozen	98, 101	verpakkingsfolie	143	KUNSTSTOFFPALLETS STAPELBAAR	15
BESCHERMBRILLEN	86	zware producten	92-93	voorgerekte folie	142	LADDERS	55
BESCHERMSYSTEMEN	120-123	DOZENOPENER	48-51	zwarte rekfolie	143, 145-146	LADEBAKKEN MET DWARSVERDELING	33
BEZEMS	77	DRAAIBARE ZIT-STASTOEL	42	FOLIEMESSEN	50	LEMMETEN	48-51
BINDERS	152	DREUMEX®	71	GARDEROBEKASTEN	54	LINTAFROLLERS	44
BORSTELTJES	77	DROOGMIDDELEN	130-131	GEAMI® WRAPPAK	120	L-PROFIELEN	139
BRIEFWEEGSCHALEN	46	DUBBELZIJDIGE TAPE	57	GEBREIDE HANDSCHOENEN	80-82	LUCHTKUSSEN BESCHERMING	117, 122-123
BRIEVENBUSDOZEN	98	EASY PACKER®	113	GEGALVANISEERDE SNELBOUWSTELLINGEN	34	LUCHTKUSSENENVELOPPEN	102-103
BRIEVENBUSKOKERS	100	ELASTISCHE HANDSCHOENEN	78-82	GEKLEURDE AFVALZAKKEN	64	LUCHTKUSSENFOLIE	115-116
BRUINE POSTDOZEN	99, 101	ELASTIEKEN	153	GEKLEURDE ELASTIEKEN	153	LUCHTKUSSENZAKJE MET ZELFKLEVENDE SLUITING	114
BUISFOLIE OP ROL	113	ELEKTRONISCHE PAKKETWEEGSCHAAL WEDO	46	GEKLEURDE KABELBINDERS	152	LUCHTVERFRISSEER	75
BUISNET	138	ENVELOPPEN		GEPERFOREERDE LUCHTKUSSENFOLIE	115		
CELL-O LUCHTKUSSENTJES	117	kantoorenveloppen	104	GERECYCLEERDE LUCHTKUSSENFOLIE	114		
COMBINATIETANG MANUEEL OMSNOEREN	135	kartonnen	104	GOLFKARTON	118		
CONTAINERS		luchtkussenenveloppen	102-103	GRIPZAKJES	111		
dekselcontainer	16-17	ondoorzichtige plastic	105	HANDGEL	74		
driedubbelgolf	93	ondoorzichtige plastic veiligheidsenveloppen	105	HANDSCHOENEN			
dubbelgolf	16-17	onscheurbare	105	voor algemeen gebruik	82		
enkelgolf	16			katoenen	80, 82		
kartonnen containers	16-17			latex	79, 83		
opzetranden	14, 18			nitril	79, 81, 83		
tuimelklep	17			polyurethaan	81-82		



MACHINEWIKKELFOLIE	146	PEDAALEMMERS	59	STOFBLIKKEN	77	VERSTERKTE TAPES	157
MAGAZIJNBAKKEN	22-33	PLASTIC BAKKEN	22-28, 30-33	STOFMASKERS	87	VERTICALE DISPENSERS VOOR PAPIER	44-45
MAGAZIJNSCHAAR FISKARS®	48	PLASTIC ZAKKEN MET ZELFKLEVENDE SLUITING	110	STRAPEX® OMSNOERINGSMACHINES	132	VERZAMELBOXEN VOOR MESSEN	50
MAGNETISCHE ETIKETTEN	39	PLATEAUWAGENS	8-9	STRETCHFOLIE	146	VERZENDETIKETTEN	108
MAPA® HANDSCHOENEN	78-79, 81-83	PLATEAUWEEGSCHALEN	46-47	TAFELAFROLLERS VOOR KRAFTPAPIER	44-45	VERZENDKOKERS	100
MARTOR®	48-51	POETSDOEKEN EN -PAPIER	66-72	TAFELWAGEN	43	VLOERSTANDAARD	67
MASKEERTAPE	57	POETSKAR	76	TAPES		VOORREKFOLIE	146
MASKERS	87	POETSMATERIAAL	76	bedrukte.....	155, 160	VOUWHANDOEKJE	72
MATTEN	52-53	POLYESTERBAND	137	dubbelzijdige.....	57	VOUWKRATTEN MET/ZONDER DEKSEL	25
MESSEN	48-51	POLYETHYLEENSCHUIMPLAAT	138	ecologische.....	157	VUILNISBAKKEN- EN ZAKKEN	59-65
MINI PAK'R®	123	POLYPROPYLEENBAND	135	gekleurde.....	56, 154-155	VULMATERIAAL	117-123
MINIROLLEN REKFOLIE	142	POLYPROPYLEENZAKKEN MET ZELFKLEVENDE SLUITING	110	geluidsarme PP-tape.....	158, 160	WAARSCHUWINGSETIKETTEN	108
MOBIELE BIJZETTAfels	43	POLYPROPYLEENBAKKEN	22-28, 30-33	gepersonaliseerde.....	160	WAARSCHUWINGSTAPES	155
MOBIELE PALLETWIKKELAARS	147	POSTVERPAKKINGEN	94-105	masking.....	57	WANDHOUDERS TORK® DOEKEN	69-70, 72
MOBIELE ROLHOUDERS	44-45	PROFESSIELE TRAPLADDERS	55	papieren.....	154, 157	WC PRODUCTEN	75
MOBIELE VUILNISZAKHOUDERS	58	PROFIELEN	139-140	polypropyleen.....	158, 160	WEEGSCHALEN	
MODULEERBARE PAKTAFELS	40	PUINZAKKEN	64	PVC.....	154-155, 157, 159-160	briefweegschalen.....	46
TORK® POETSDOEKEN	69-70	RAAMWISSER	76	Rajatape.....	57, 154-160	industriële weegschalen.....	47
MULTIFUNCTIONELE KUNSTSTOFBOXEN	22-27	RANDBESCHERMERS	139-140	transparante.....	154, 158-159	nauwkeurige telweegschalen.....	46
MULTIFUNCTIONELE LADDERS	55	REKFOLIE	142-146	signalisatie.....	56	palletweegschalen.....	47
OMSNOERINGSBAND	135-137	REKKEN	34-37	versterkte.....	157	veelzijdige compacte weegschalen.....	46
OMSNOERINGSMACHINES	132	RIGIPACK®	104	waarschuings.....	155	veelzijdige weegschalen met weegplateau.....	47
OMSNOERINGSSPANNERS	136	RIPACK® KRIMPPISTOOL	143	TAPIJTEN	52-53	weegschalen op zonne-energie.....	46
OORDOPJES	84	ROLCONTAINERS	11	TECKELBOX®	95	zware elektronische pakketweegschalen 50 kg.....	46
OPEN STAPELBAKKEN	24	ROLHOUDERS VOOR SCHOONMAAKPAPIER	67-69	TELWEEGSCHALEN	46-47	WERKBROEK	84
OPSTAPKRUJKES	55	ROLHOUDERS VOOR TRANSPARANT GESCHENKPAPIER, KRAFTPAPIER, TAFELMODEL	44-45	THERMISCHE ETIKETTEN	106	WERKHANDSCHOENEN	81-82
OPVOUWBARE STEEKWAGENS	6	ROLMETERS STANLEY®	50	TEMPERATUURINDICATOREN	126	WERKTAFELS	43
OPVUL- EN BESCHERMSSYSTEMEN	120-123	ROLWAGENS	8-9	TERMISCHE PRINTER	106	WIKKELMACHINES REKFOLIE	147
OPVULMATERIAAL FLO-PAK®	117	SCHAREN	48	TEXTIELBAND	136	WITTE BRIEVENBUSKOKERS	100
OPVULPAPIER OP ROL	118	SCHOKWERENDE KUSSENTJES	138	TEXTIELDOEKEN	71	WITTE DOZEN	98, 101
PPA.POO.BOX	92	SCHUIMFOLIE OP ROL	116	THOMAS KOKOSBEZEMS	77	ZAKBINDERS	152
PACKING LIST ZELFKLEVEND DOCUMENTENHOESJES	109	SCHUIMKUSSENTJES	138	TOILETPAPIER	73	ZAKKENSLUITERS	152
PADPAK® JUNIOR	121	SCHUIMROL IN DISPENSERDOOS	116	TORK®	68-70, 72-74	ZEBRA PRINTERS	106
PAKPAPIER	119	SEALAPPARATEN	113	TRANSPALLETEN	4-5	ZEEP	71, 74-75
PAKPAPIERHOUDERS	44-45	SEALED AIR LUCHTKUSSEN	122	TRANSPORTBAKKEN EURONORM	22-23	ZEEP TORK®	74
PAKTAfels	40-41, 43	SLUITINGSMIDDELEN	152-153	TRAPJES	55	ZELFKLEVENDE DOCUMENTENHOESJES	109
PALLETFHWAGENS	4-5	SLUITZEGELS	152	TRAPLADDERS	55	ZIJDEPAPIER	119
PALLETKISTEN	18-21	SLUITKLEMMEN	135	TUIMELKLEPCONTAINERS	17	ZIT-STASTOELN	42
PALLETOPZETRANDEN EN -DEKSELS	14, 18	SNELBOUWSTELLINGEN	34-37	TUSSENBLADEN	141	ZWARTE REKFOLIE	142-143, 145-146
PALLETPLATEN	141	SNIJMESSEN	48-51	UNIVERSELE REKKEN	34	ZWITSERSE ZAKMESSEN VITORINOX®	50
PALLETS	12-15	SNIJSTANDAARDEN	44-45	U-PROFIELEN	139		
PALLETWEEGSCHALEN	47	SPANBANDEN	148	VARIABOX®	97		
PALLETWIKKELAARS	147	SPAN- EN KLEMTANGEN OMSNOERINGSBAND	135-136	VEELZIJDIGE ETAGEWAGEN	10		
PAPIER		SPANNERS VOOR TEXTIELBAND	136	VEILIGHEIDSARM BAND	84		
bescherm papier.....	118-121	STAALBAND	137	VEILIGHEIDSENVELOPPEN	105		
bruin pakpapier.....	119	STALEN KLEMMEN	135-137	VEILIGHEIDSHANDSCHOENEN	78-83		
opvulpapier.....	118-121	STANLEY® CUTTERS	49	VEILIGHEIDSHELM	84		
pakpapier.....	118-121	STAPELBAKKEN	22-27, 30-33	VEILIGHEIDSKLEDIJ	85		
poetspapier.....	66	STEEKWAGENS	6-7	VEILIGHEIDSKLEIDIJ	85		
schoonmaakpapier.....	67-70	STOELN	42	VEILIGHEIDSKLEIDIJ	85		
toilet papier.....	73			VEILIGHEIDSKLEIDIJ	85		
zijdepapier.....	119			VEILIGHEIDSKLEIDIJ	85		

VERKOOPVOORWAARDEN
Op al onze leveringen en diensten zijn onze algemene voorwaarden van toepassing. U vindt de volledige tekst van deze algemene voorwaarden op onze website (www.rajapack.be). Indien u geen internettoegang heeft, sturen wij u een exemplaar van deze algemene voorwaarden toe op eenvoudig schriftelijk verzoek. Onze prijzen zijn gewaarborgd tot 31/08/2017.

© GETTY IMAGES : DIGITAL VISION, PHOTOGRAPHERS' CHOICE, CORBIS, RADIUS IMAGE, COMSTOCK IMAGES, PHOTODISC, CULTURA, AUTHOR IMAGE, GOOD SHOOT, IMAGE 100, IMAGE SOURCE, STOCKBYTE, PHOTOALTO, JUPITER IMAGES, FUSE, FOTOLIA, THINKSTOCK, DENIS CHAUSSSENDE, STEPHANE ETIENNE, NADEGE QUINTALLET, AMREF FD. PHOTO

Onmisbare producten voor in uw magazijn!

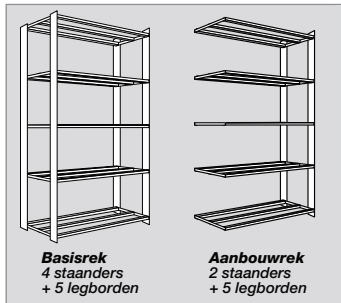

Basisrek
4 staanders
+ 5 legborden

Aanbouwrek
2 staanders
+ 5 legborden

VANAF
~~€ 121~~
€ 99
per basisrek



Snelbouwstelling Prospace® Makkelijk en snel op te zetten!

- **Sterk:** draagvermogen tot 175 kg.
- **Esthetisch:** montage zonder lassen, via inhaaksysteem in de perforaties aan de binnenzijde van de staanders.
- **Praktisch:** legborden per 4 cm in de hoogte verstelbaar. Hoogte 200 cm.

Eigenschappen	Diepte in cm	Code	Nuttige lengte 97 cm Draagkracht 175 kg (1)	
			€	€ per stuk
basisrek	40	32210	121,00	99,00
basisrek	50	32310	139,00	118,00
basisrek	60	32410	149,00	127,00
aanbouwrek	40	33210	103,00	87,00
aanbouwrek	50	33310	113,00	96,00
aanbouwrek	60	33410	137,00	116,00
set van 2 extra legborden	40	32924	33,55	28,55
set van 2 extra legborden	50	32925	38,15	32,45
set van 2 extra legborden	60	32926	45,25	38,50
5 hardboard legborden	40	32974	15,70	13,35
5 hardboard legborden	50	32975	19,90	16,95
5 hardboard legborden	60	32976	24,10	20,50

(1) tot 225 kg door 2 stalen spijlen toe te voegen voor rekken met een diepte van 50 cm.

Ontdek ons volledig aanbod rekken op blz. 34-37.

Levering
binnen 24 uur

GARANTIE
5 JAAR

NUTTIGE LAST
Max. 175 kg per legbord



-20%
vanaf 3 pakken

MAPA
PROFESSIONNEL

Handschoenen Ultrane

Uitstekende bescherming tegen kleine snijwonden!
Fijne, naadloze polyamidehandschoenen met betere schuurbestendigheid.

Polyurethaancoating op handpalmen en vingertoppen voor extra grip. Ademende rug. Elastische polsband. Excellente behendigheid, zelfs in een vochtige of vette omgeving.

Code	Maat	Verpakt per	€ per paar	
			per 1 pak	-20% per 3 pakken en +
551437	7	10	3,95	2,95 per paar
551439	9	10	3,95	2,95 per paar

Ontdek ons volledig aanbod handschoenen op blz. 78-83.



-20%
vanaf 5 bakken

RAJA

Euronorm-stapelbakken

Veelzijdig en palletiseerbaar!

- **Stapelbaar:** ideaal om stabiele opslagcombinatie samen te stellen, ook op pallet. Beantwoorden aan de Europese normen.
- **Stevig:** polypropyleen, temperatuurbestendig van -10° tot +80°C. Met open handgrepen.

Code	Inhoud in ℓ	L x B x H buitenafmetingen in mm	Draaglast in kg	€ per bak	
				per 1	-20% per 5 en +
E433221	30	400 x 300 x 320	25	13,00	10,40 per bak
E643211	60	600 x 400 x 320	25	17,50	14,00 per bak

Ontdek ons volledig aanbod magazijnbakken op blz. 22-33.

GRATIS LEVERING VANAF € 250 zie www.rajapack.be



163

BESTSELLER

UW PALLETHEFWAGEN IN 24 U GELEVERD!

MAKKELIJK HANTEERBAAR!

**Voordelige pallethefwagen
tot 2000 kg**

De meest voordelige!

- **Doeltreffend:** hydraulisch systeem uit staal en voorzien van een veiligheid bij overbelasting. Bedieningshendel met 3 standen (heffen, vrije stand en dalen).
 - **Gebruiksvriendelijk:** stuurwielen van Ø 18 cm uit polyurethaan. Dubbele voorkwielen vooraan.
- Gewicht: 65 kg.

249
per pallethefwagen
Code EZN20



PERFORMANT!



**GARANTIE
1
JAAR**
Uitgezonderd
vervang-
onderdelen

**Levering binnen 24 uur
in heel Benelux**



012.260.260

FAX 012.260.270

@ sales@rajapack.be

www.rajapack.be